



**EQUIPOS Y ACCESORIOS
SUMERGIBLES**

CATÁLOGO

FEBRERO 2019



UN ALIADO PARA SU PROGRESO













Franklin Electric

FLOMATIC VALVES

MERRILL

McCrometer







ÍNDICE

SECCIÓN	PÁGINA
BOMBAS Y MOTOBOMBAS SUMERGIBLES MARCAS: AQUA PAK, ALTAMIRA Y ESPA (0.25 a 8.00 LPS)	
	Motobombas sumergibles de 4" marca AQUA PAK serie MAX (modelos de mayor carga) 5
	Motobombas sumergibles de 4" marca AQUA PAK serie MAX (modelos de mayor flujo) 6
	Motobombas sumergibles de 4" marca AQUA PAK serie MAX (modelos con motor de 2 hilos) 7
	Bombas sumergibles de 4" marca AQUA PAK serie MAX (0.3 a 5 LPS) 8
	Motobombas sumergibles marca AQUA PAK serie KANKI PLUS 19
	Motobombas sumergibles marca AQUA PAK serie KANKI 20
	Motobombas marca TORNADO serie THOR 21
	Motobombas marca ESPA serie ACUARIA 22
	Bombas sumergibles de 4" marca AQUA PAK serie TASK 25
	Motobombas sumergibles de 4" marca AQUA PAK serie TASK (con motor marca FRANKLIN ELECTRIC) 26
BOMBAS SUMERGIBLES MARCA ALTAMIRA SERIE KOR	
	Beneficios, ventajas y servicios 28
	Aplicaciones, materiales y características de operación 29
	Rangos de operación disponibles 30
	ALTAMIRA serie KOR 4" (0.7 a 4.5 LPS): componentes principales 31
	ALTAMIRA serie KOR 4" (0.7 a 4.5 LPS): especificaciones, dimensiones y curvas de operación 32
	ALTAMIRA serie KOR 6", 8" y 10" (6 a 70 LPS): componentes principales 44
	ALTAMIRA serie KOR 6", 8" y 10" (6 a 70 LPS): especificaciones, dimensiones y curvas de operación 45
BOMBAS SUMERGIBLES MARCA ALTAMIRA SERIE BS	
	ALTAMIRA serie BS : componentes principales 82
	ALTAMIRA serie BS : rangos de operación disponibles 83
	ALTAMIRA serie BS : especificaciones, dimensiones y curvas de operación (15 a 80 LPS) 84

ÍNDICE

SECCIÓN	PÁGINA
BOMBAS SUMERGIBLES MARCA ALTAMIRA SERIE NX	
	ALTAMIRA serie NX : componentes principales 107
	ALTAMIRA serie NX : rangos de operación disponibles 108
	ALTAMIRA serie NX : especificaciones, dimensiones y curvas de operación (14 a 75 LPS) 109
MOTORES SUMERGIBLES	
	Motores sumergibles marca AQUA PAK de 4" (acero inox. y soporte superior en bronce) 140
	Motores sumergibles marca AQUA PAK de 4" 143
	Motores sumergibles marca AQUA PAK de 6", 8", 10 y 12" serie W 146
	Motores sumergibles marca ALTAMIRA de 6", 8" y 10" serie R 147
	Motores sumergibles marca ALTAMIRA de 6", 8" y 10" serie X 149
	Protección para motores marca ALTAMIRA serie R , marca AQUA PAK serie W (sensor y receptor PT100) 150
	Motores sumergibles de 4" monofásicos, 2 hilos, marcas: AQUA PAK y FRANKLIN (comparativo) 151
	Motores sumergibles de 4" monofásicos, 3 hilos, marcas: AQUA PAK y FRANKLIN (comparativo) 151
	Motores sumergibles de 4" trifásicos, marcas: AQUA PAK y FRANKLIN (comparativo) 152
	Motores sumergibles de 6" monofásicos, marca FRANKLIN 153
	Motores sumergibles de 6", 8", 10" y 12" trifásicos, marcas: ALTAMIRA serie X , ALTAMIRA serie R , AQUA PAK serie W y FRANKLIN (comparativo) 153

ÍNDICE

SECCIÓN	PÁGINA
ACCESORIOS PARA BOMBAS SUMERGIBLES	
 Tubo para columna uPVC. Marca AQUA PAK	159
 Tubo para columna uPVC. Marca ALTAMIRA	160
 Válvulas check para columna. Marcas: ALTAMIRA y FLOMATIC	161
 Cable plano para bomba sumergible. Marca ALTAMIRA	162
 Kit de empate para cable sumergible. Marca ALTAMIRA	163
 Medidores de flujo marca Mc.Crometer	164



BOMBAS SUMERGIBLES

- Bombeo de pozos profundos, cisternas, tinacos, norias, ríos, etc.
- Sistemas hidroneumáticos
- Sistemas de riego
- Abastecimiento de agua
- Osmosis inversa
- Fuentes



▪ *Trabajo continuo* ▪ *Alto rendimiento*

MOTOBOMBAS SUMERGIBLES DE 4" (MODELOS DE MAYOR CARGA)

- Paquetes de bombeo que incluyen bomba sumergible AQUA PAK serie MAX, motor sumergible y caja de control AQUA PAK
- Para pozos profundos de 4" de diámetro y mayores
- Para trabajo continuo

BOMBA:

- Diseño especial de impulsores flotantes (antibloqueo) para bombear agua con arena hasta 50 g/m³
- Cuerpo, succión, descarga, válvula check, guardacable, colador, cople y eje en acero inoxidable
- Impulsores en Noryl, difusores en Lexan

MOTOR:

- Acoplamiento NEMA
- Carcasa, eje y cubierta de soportes superior e inferior construidos en acero inoxidable
- Bobinas y baleros lubricados en aceite de calidad PREMIUM (para aplicaciones de agua potable)

CAJA DE CONTROL:

- Alta calidad, robustas, fácil montaje y conexión simple
- Brindan óptimo sistema de arranque y protección eléctrica
- Incluyen interruptor de encendido y apagado

Bomba sumergible de 4"



Motor



Caja de control



2

AÑOS DE GARANTÍA EN LA BOMBA, MOTOR Y CAJA DE CONTROL



CÓDIGO	BOMBA INCLUIDA	HP NOMINAL	FASES X VOLTS.	ACOPLAMIENTO NEMA DE LA BOMBA	DESCARGA	ADEME MÍNIMO	RANGO DE CARGA (m) (min. - max.)	MÁXIMA EFICIENCIA		PESO (kg) DE: BOMBA + MOTOR + CAJA DE CONTROL
								CARGA (m)	GASTO (lps / gpm)	
MAX05-H/11153H	M0.7X05-7	1/2	1 X 115	4"	1.25"	4"	12 - 60	46	0.7 / 11	11.2
MAX05-H/12303H	M0.7X05-7						12 - 60	46		11.2
MAX10-H/12303H	M1X10-10	1	1 X 230				28 - 90	69	0.83 / 13.2	13.6
MAX15-H/12303H	M1X15-12	1.5					38 - 113	90		16

CURVAS DE OPERACIÓN

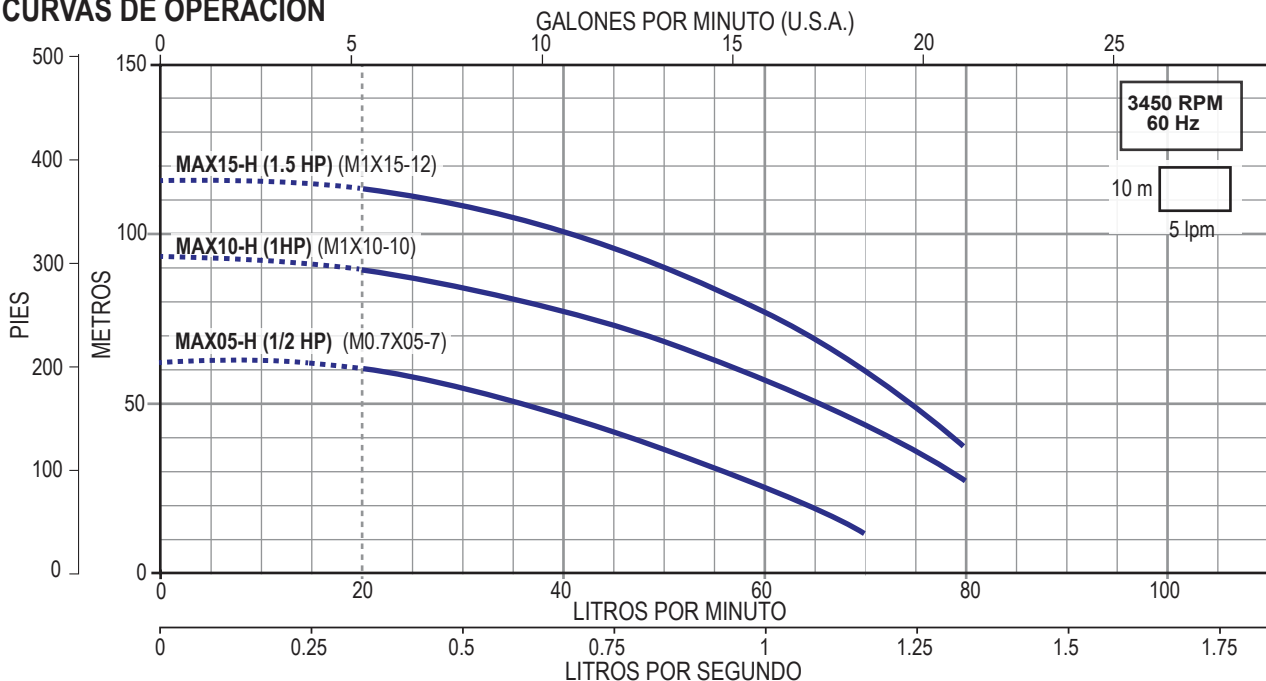

MOTOBOMBAS SUMERGIBLES DE 4"
(MODELOS DE MAYOR FLUJO)

- Paquetes de bombeo que incluyen bomba sumergible AQUA PAK serie MAX, motor sumergible y caja de control AQUA PAK
- Para pozos profundos de 4" de diámetro y mayores
- Para trabajo continuo

BOMBA:

- Diseño especial de impulsores flotantes (antibloqueo) para bombear agua con arena hasta 50 g/m³
- Cuerpo, succión, descarga, válvula check, guardacable, colador, cople y eje en acero inoxidable
- Impulsores en Noryl, difusores en Lexan

MOTOR:

- Acoplamiento NEMA
- Carcasa, eje y cubierta de soportes superior e inferior contruidos en acero inoxidable
- Bobinas y baleros lubricados en aceite de calidad PREMIUM (para aplicaciones de agua potable)

CAJA DE CONTROL:

- Alta calidad, robustas, fácil montaje y conexión simple
- Brindan óptimo sistema de arranque y protección eléctrica
- Incluyen interruptor de encendido y apagado



2
AÑOS DE GARANTÍA EN LA BOMBA, MOTOR Y CAJA DE CONTROL



CÓDIGO	BOMBA INCLUIDA	HP NOMINAL	FASES X VOLTS.	ACOPLAMIENTO NEMA DE LA BOMBA	DESCARGA	ADEME MÍNIMO	RANGO DE CARGA (m) (min. - max.)	MÁXIMA EFICIENCIA		PESO (kg) DE: BOMBA + MOTOR + CAJA DE CONTROL
								CARGA (m)	GASTO (lps / gpm)	
MAX05-F/11153H	M1X05-5	1/2	1 X 115	4"	1.25"	4"	11 - 44	32	0.83 / 12.7	10.9
MAX05-F/12303H	M1X05-5									
MAX10-F/12303H	M1.5X10-8	1	1 X 230	4"	1.25"	4"	21 - 70	49	1.3 / 21	13.5
MAX15-F/12303H	M1.5X15-11	1.5					33 - 97			

CURVAS DE OPERACIÓN

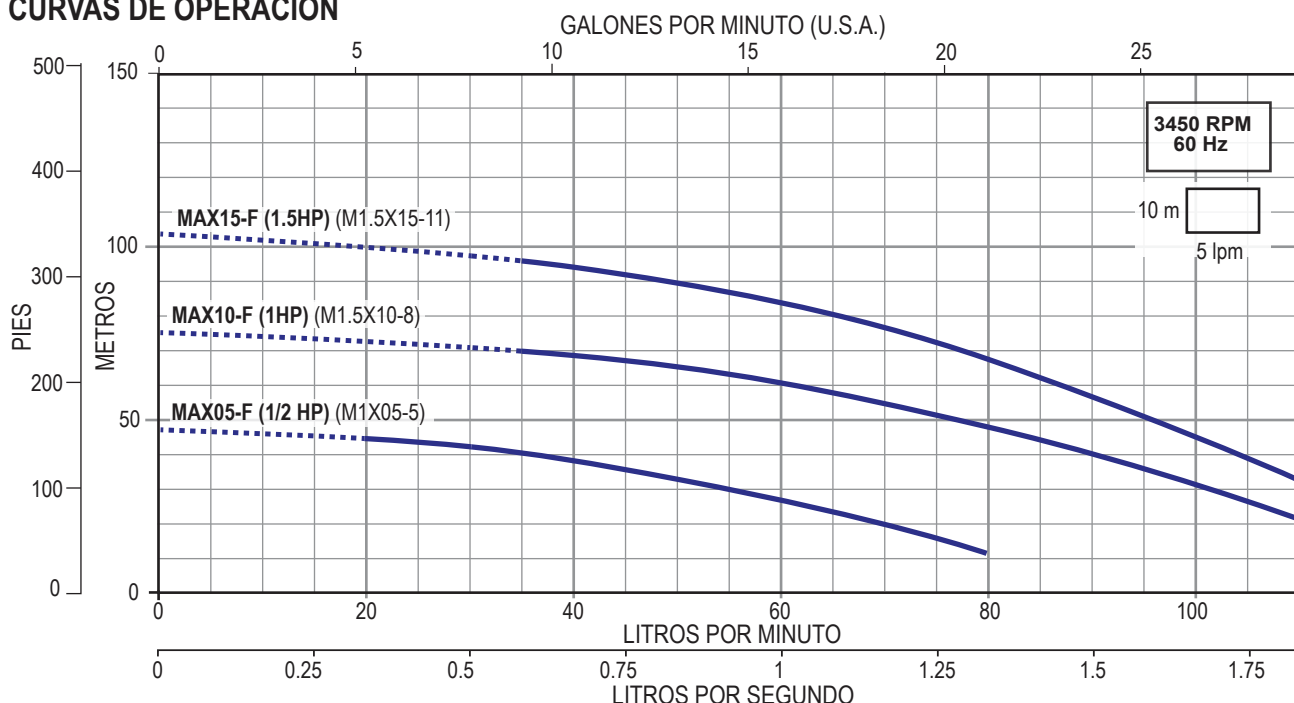

- Paquetes de bombeo que incluyen bomba sumergible AQUA PAK serie MAX y motor sumergible de 2 hilos
- Para pozos profundos de 4" de diámetro y mayores
- Para trabajo continuo

BOMBA:

- Diseño especial de impulsores flotantes (antibloqueo) para bombear agua con arena hasta 50 g/m³
- Cuerpo, succión, descarga, válvula check, guardacable, colador, cople y eje en acero inoxidable
- Impulsores en Noryl, difusores en Lexan

MOTOR:

- Cable conector de 2 hilos (no requiere caja de control)
- Acoplamiento NEMA
- Carcasas, eje y cubiertas de soporte superior e inferior construidos en acero inoxidable
- Bobinas y baleros lubricados en aceite de calidad PREMIUM (para aplicaciones de agua potable)

Bomba sumergible de 4"
AQUA PAK®
Serie MAX 4"

Motor
AQUA PAK®



2
AÑO DE GARANTÍA EN LA BOMBA

2
AÑOS DE GARANTÍA EN MOTOR

CÓDIGO	BOMBA INCLUIDA	HP NOMINAL	FASES X VOLTS.	ACOPLAMIENTO NEMA DE LA BOMBA	DESCARGA	ADEME MÍNIMO	RANGO DE CARGA (m) (min. - max.)	MÁXIMA EFICIENCIA		PESO (kg) DE: BOMBA + MOTOR
								CARGA (m)	GASTO (lps / gpm)	
* MAX05-H/11152H	M0.7X05-7	1/2	1 X 115	4"	1.25"	4"	12 - 60	46	0.7 / 11	10.1
** MAX05-F/11152H	M1X05-5						11 - 44	32	0.83 / 12.7	9.8
** MAX10-F/12302H	M1.5X10-8	1	1 X 230				21 - 70	49	1.3 / 21	11.9

* Modelo de mayor carga

** Modelos de mayor flujo

CURVAS DE OPERACIÓN

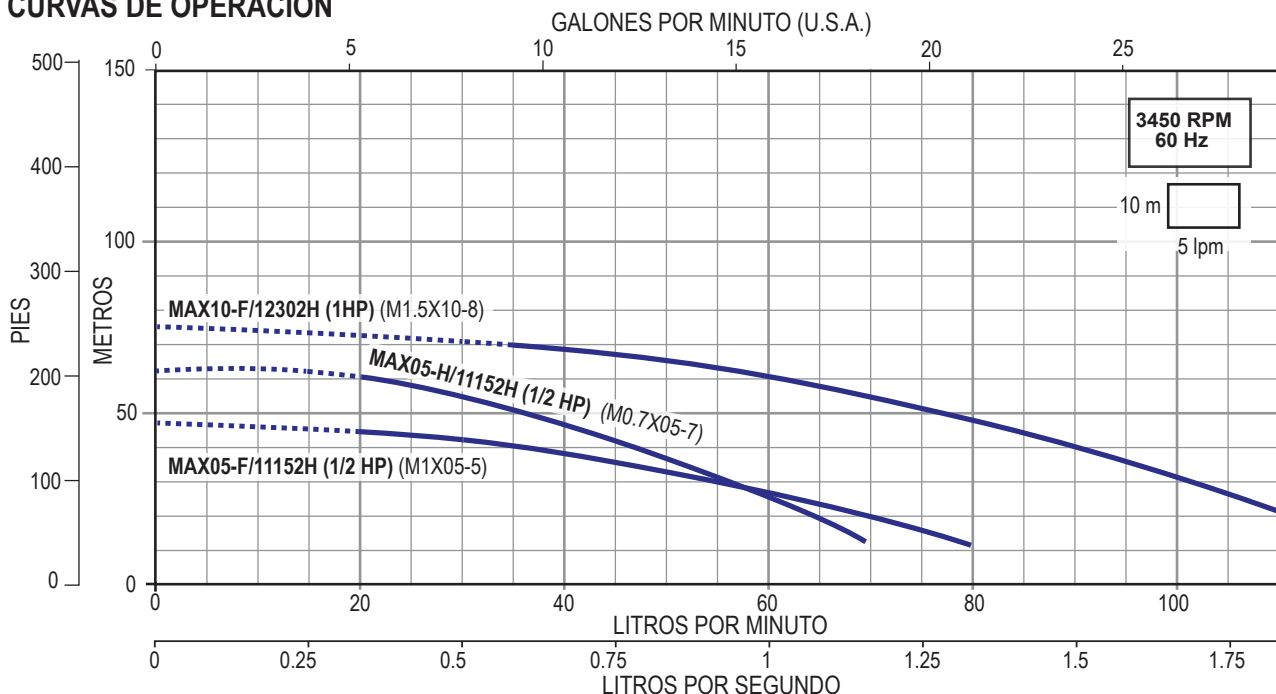

SERIE M0.3X (para 0.3 lps)

- Para pozos profundos de 4" de diámetro y mayores
- Trabajo continuo
- Diseño especial de impulsores flotantes (antibloqueo). Con capacidad para bombear agua con arena hasta 50 g/m³
- Cuerpo, succión, descarga, válvula check, guardacable, colador de succión, eje y cople en acero inoxidable 304
- Impulsores en Noryl®, difusores en Lexan®
- Alto rendimiento



2
AÑO DE GARANTÍA

Gasto nominal: 0.3 lps / 18 lpm / 4.7 gpm

Rango de flujo: 0.08 a 0.46 lps / 5 a 28 lpm / 1.3 a 7.4 gpm

CÓDIGO	HP NOMINAL	ACOPLAMIENTO NEMA DE LA BOMBA (pulgadas)	DESCARGA (pulgadas)	ADEME MÍNIMO RECOMENDADO (pulgadas)	RANGO DE CARGA (m) (min. - max.)	MÁXIMA EFICIENCIA		PESO (kg)
						CARGA (m)	GASTO (lps / gpm)	
M0.3X05-12	1/2	4"	1.25"	4"	37 - 108	75	0.3 / 4.7	3.6
M0.3X10-20	1				68 - 183	131		4.9
M0.3X15-26	1.5				88 - 240	169		5.8
M0.3X20-33	2				110 - 304	220		7.3

CURVAS DE OPERACIÓN

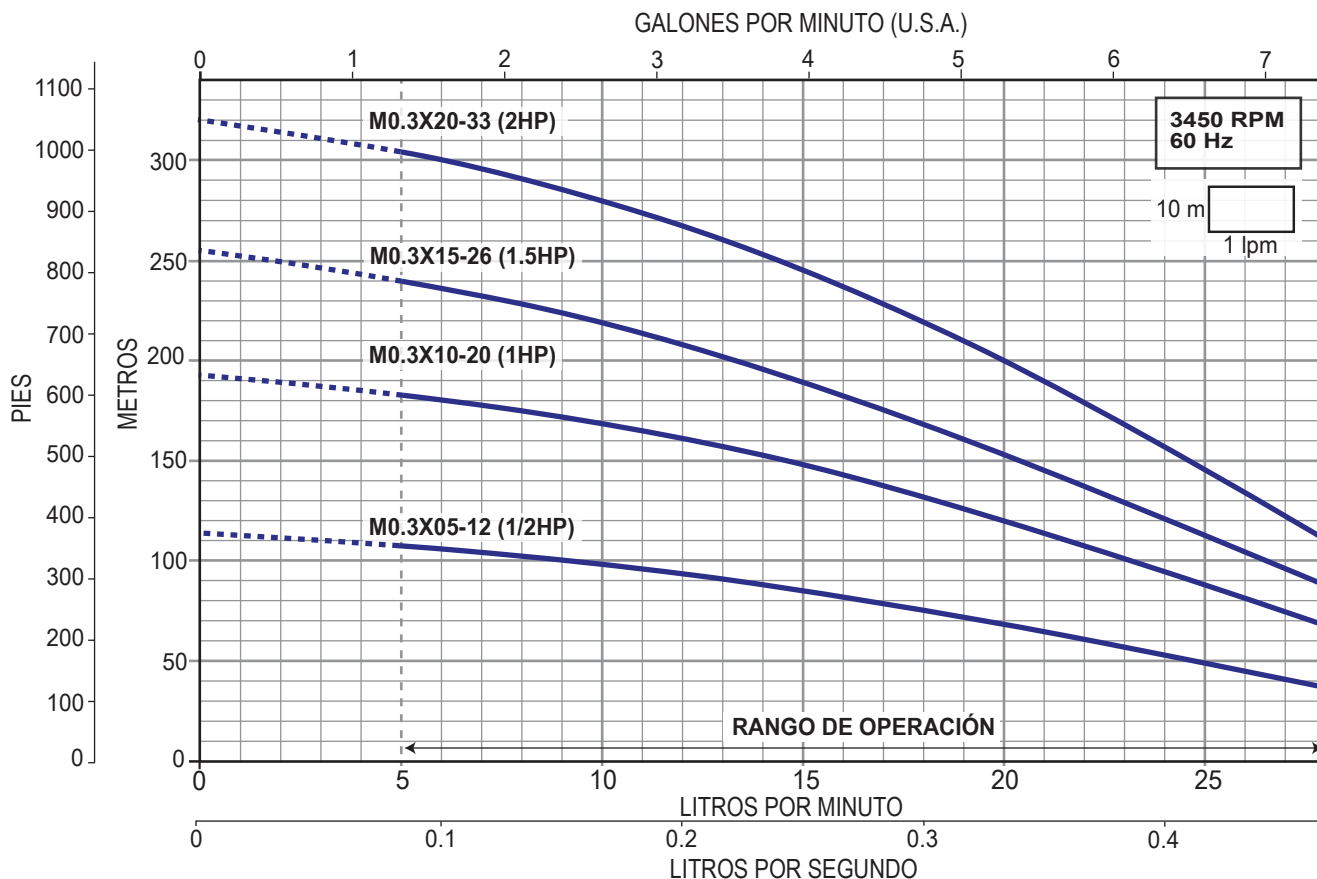

SERIE M0.5X (para 0.5 lps)



2
AÑO DE GARANTÍA

- Para pozos profundos de 4" de diámetro y mayores
- Trabajo continuo
- Diseño especial de impulsores flotantes (antibloqueo).
Con capacidad para bombear agua con arena hasta 50 g/m³
- Cuerpo, succión, descarga, válvula check, guardacable, colador de succión, eje y cople en acero inoxidable 304
- Impulsores en Noryl®, difusores en Lexan®
- Alto rendimiento

Gasto nominal: 0.5 lps / 30 lpm / 7.9 gpm

Rango de Flujo: 0.25 a 0.8 lps / 15 a 50 lpm / 4 a 13.2 gpm

CÓDIGO	HP NOMINAL	ACOPLAMIENTO NEMA DE LA BOMBA (pulgadas)	DESCARGA (pulgadas)	ADEME MÍNIMO RECOMENDADO (pulgadas)	RANGO DE CARGA (m) (min. - max.)	MÁXIMA EFICIENCIA		PESO (kg)
						CARGA (m)	GASTO (lps / gpm)	
M0.5X05-10	1/2	4"	1.25"	4"	24 - 80	62	0.5 / 7.9	3.3
M0.5X10-17	1				42 - 136	102		4.5
M0.5X15-22	1.5				53 - 177	133		5.4
M0.5X20-27	2				74 - 223	169		6.6
M0.5X30-34	3				95 - 288	223		8.3

CURVAS DE OPERACIÓN

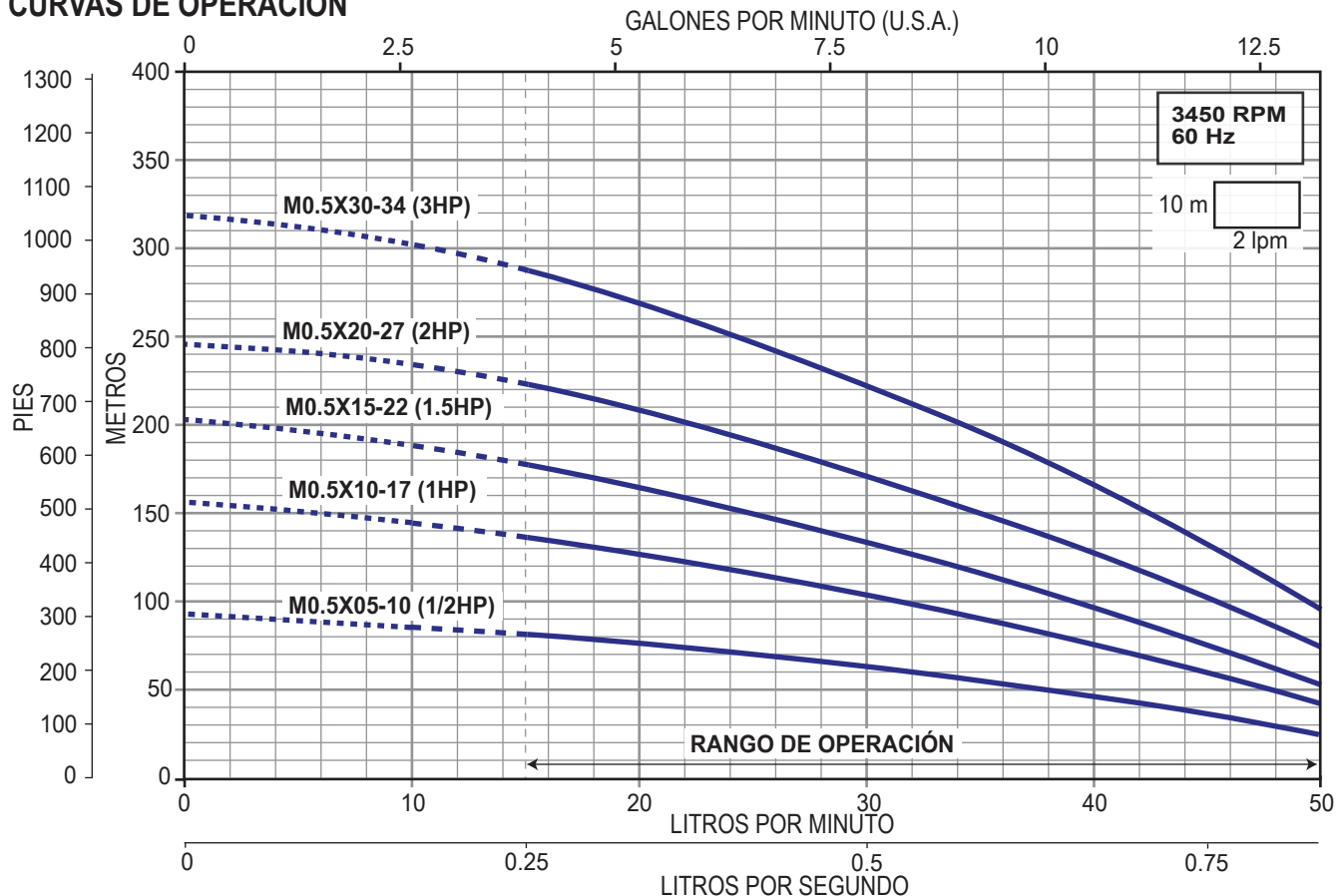

SERIE M0.7X (para 0.7 lps)

- Para pozos profundos de 4" de diámetro y mayores
- Trabajo continuo
- Diseño especial de impulsores flotantes (antibloqueo).
Con capacidad para bombear agua con arena hasta 50 g/m³
- Cuerpo, succión, descarga, válvula check, guardacable, colador de succión, eje y cople en acero inoxidable 304
- Impulsores en Noryl®, difusores en Lexan®
- Alto rendimiento



2
AÑO DE
GARANTÍA

Gasto nominal: 0.7 lps / 42 lpm / 11 gpm

Rango de flujo: 0.33 a 1.16 lps / 20 a 70 lpm / 5.2 a 18.4 gpm

CÓDIGO	HP NOMINAL	ACOPLAMIENTO NEMA DE LA BOMBA (pulgadas)	DESCARGA (pulgadas)	ADEME MÍNIMO RECOMENDADO (pulgadas)	RANGO DE CARGA (m) (min. - max.)	MÁXIMA EFICIENCIA		PESO (kg)
						CARGA (m)	GASTO (lps / gpm)	
M0.7X05-7	1/2	4"	1.25"	4"	13 - 60	46	0.7 / 11	2.8
M0.7X10-12	1				23 - 107	80		3.6
M0.7X15-17	1.5				33 - 160	122		4.4
M0.7X20-20	2				40 - 182	140		4.9
M0.7X30-27	3				52 - 257	200		6
M0.7X40-34	4				70 - 320	249		7.5
M0.7X50-42	5				95 - 390	303		8.8

CURVAS DE OPERACIÓN

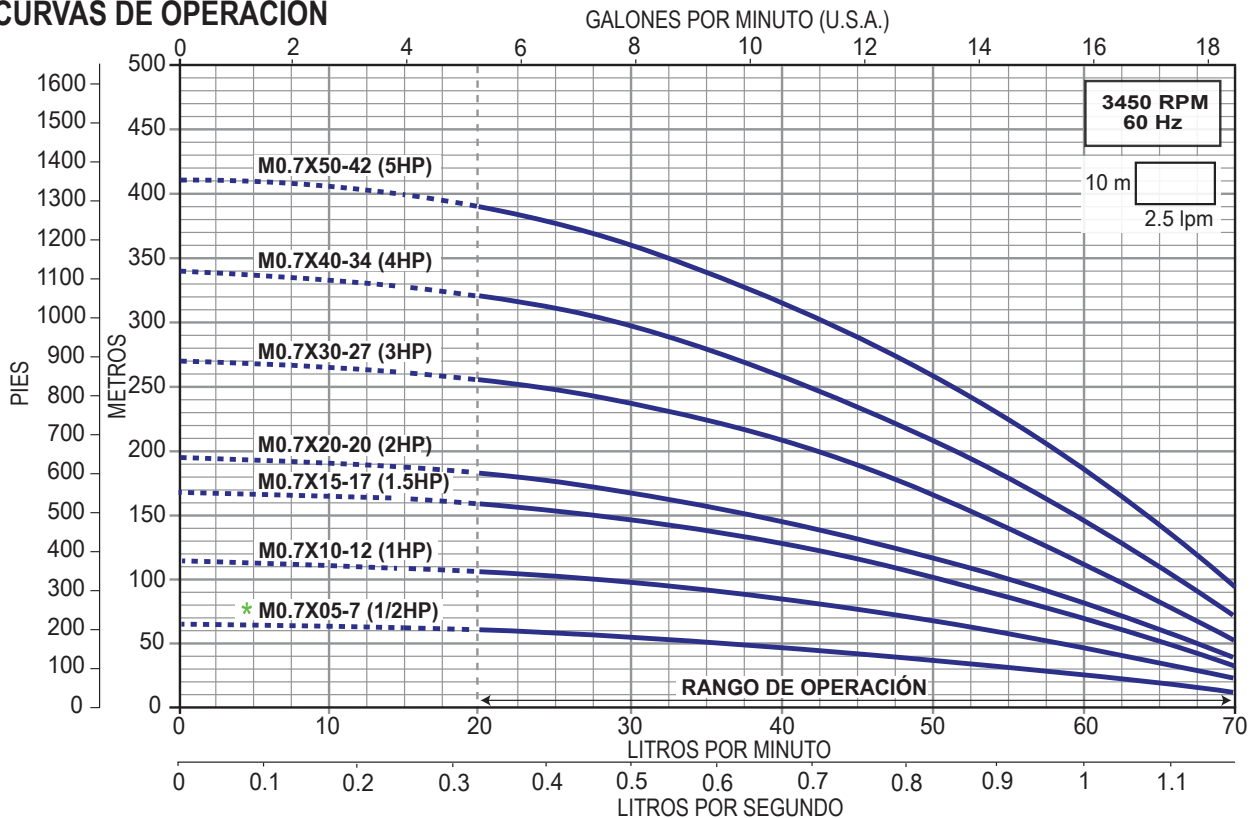

* Modelo con precio especial al pedirlo en paquete con motor de 2 hilos o en 3 hilos con caja de control marca AQUA PAK. Ver página 6 y 8 para la información correspondiente.

SERIE M1X (para 1 lps)



2
AÑO DE
GARANTÍA

- Para pozos profundos de 4" de diámetro y mayores
- Trabajo continuo
- Diseño especial de impulsores flotantes (antibloqueo).
Con capacidad para bombear agua con arena hasta 50 g/m³
- Cuerpo, succión, descarga, válvula check, guardacable, colador de succión, eje y cople en acero inoxidable 304
- Impulsores en Noryl®, difusores en Lexan®
- Alto rendimiento

Gasto nominal: 1 lps / 60 lpm / 15 gpm

Rango de flujo: 0.33 a 1.33 lps / 20 a 80 lpm / 5.2 a 21 gpm

CÓDIGO	HP NOMINAL	ACOPLAMIENTO NEMA DE LA BOMBA (pulgadas)	DESCARGA (pulgadas)	ADEME MÍNIMO RECOMENDADO (pulgadas)	RANGO DE CARGA (m) (min. - max.)	MÁXIMA EFICIENCIA		PESO (kg)
						CARGA (m)	GASTO (lps / gpm)	
M1X05-5	1/2	4"	1.25"	4"	11 - 44	32	0.83 / 13.2	2.5
M1X07-7	3/4				19 - 63	51		2.8
M1X10-10	1				28 - 90	69		3.2
M1X15-12	1.5				39 - 113	91		3.5
M1X20-17	2				52 - 160	130		4.3
M1X30-21	3				71 - 200	165		5
M1X40-28	4				95 - 265	216		6
M1X50-35	5				117 - 323	269		7.6

CURVAS DE OPERACIÓN

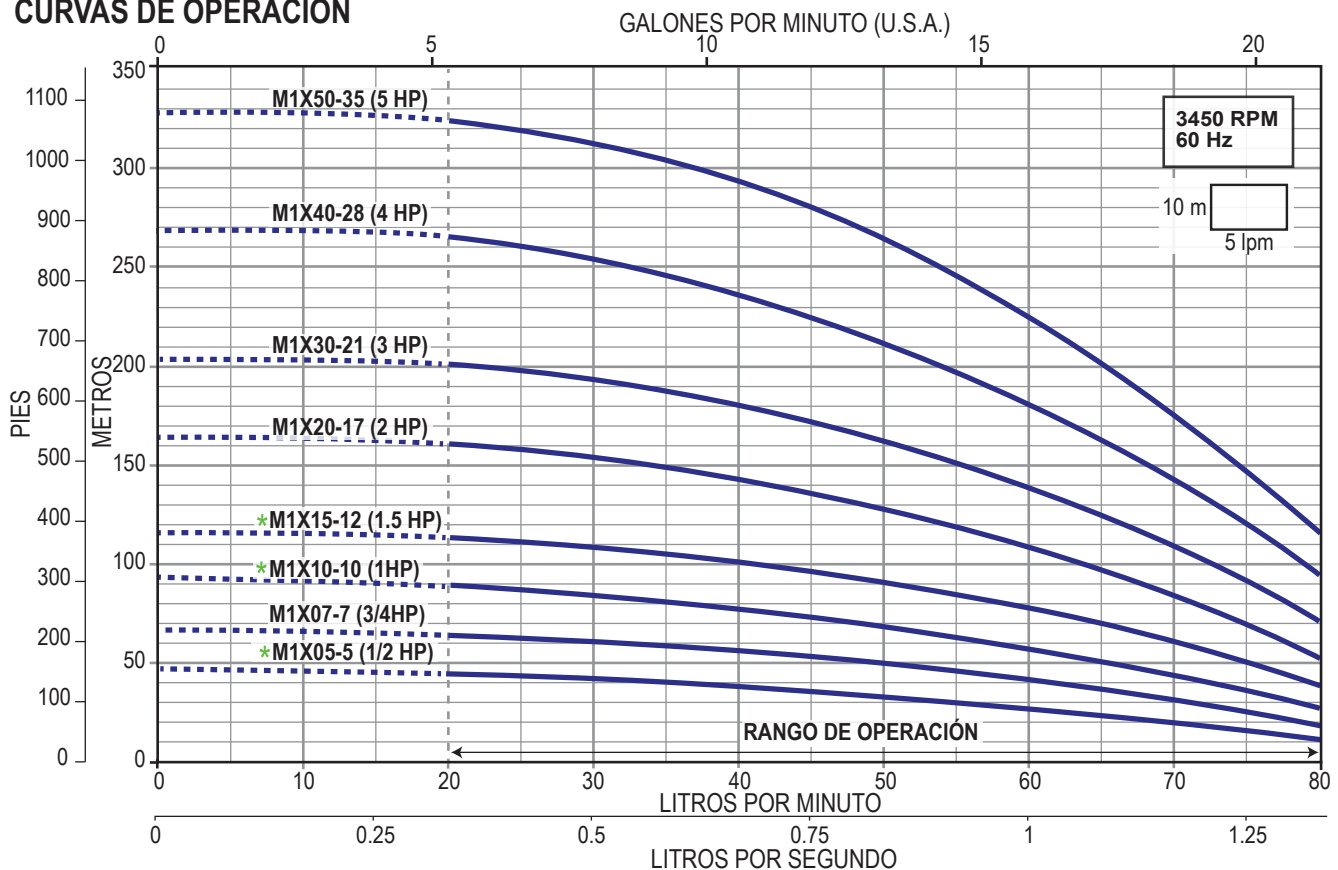

* Modelos con precio especial al pedirlo en paquete con motor de 2 hilos o 3 hilos con caja de control marca AQUA PAK. Ver páginas 6, 7 y 8 para la información correspondiente.

SERIE M1.5X (para 1.5 lps)

- Para pozos profundos de 4" de diámetro y mayores
- Trabajo continuo
- Diseño especial de impulsores flotantes (antibloqueo). Con capacidad para bombear agua con arena hasta 50 g/m³
- Cuerpo, succión, descarga, válvula check, guardacable, colador de succión, eje y cople en acero inoxidable 304
- Impulsores en Noryl®, difusores en Lexan®
- Alto rendimiento



2
AÑO DE GARANTÍA

Gasto nominal: 1.5 lps / 90 lpm / 23.7 gpm

Rango de flujo: 0.58 a 1.83 lps / 35 a 110 lpm / 9 a 29 gpm

CÓDIGO	HP NOMINAL	ACOPLAMIENTO NEMA DE LA BOMBA (pulgadas)	DESCARGA (pulgadas)	ADEME MÍNIMO RECOMENDADO (pulgadas)	RANGO DE CARGA (m) (min. - max.)	MÁXIMA EFICIENCIA		PESO (kg)
						CARGA (m)	GASTO (lps / gpm)	
M1.5X05-5	1/2	4"	1.25"	4"	9 - 41	27	1.3 / 21	2.7
M1.5X07-6	3/4				16 - 52	38		2.8
M1.5X10-8	1				21 - 70	49		3.1
M1.5X15-11	1.5				33 - 97	69		3.6
M1.5X20-14	2				45 - 123	90		4.1
M1.5X30-19	3				61 - 164	120		4.9
M1.5X40-25	4				81 - 218	161		5.9
M1.5X50-30	5				102 - 260	192		7.1

CURVAS DE OPERACIÓN

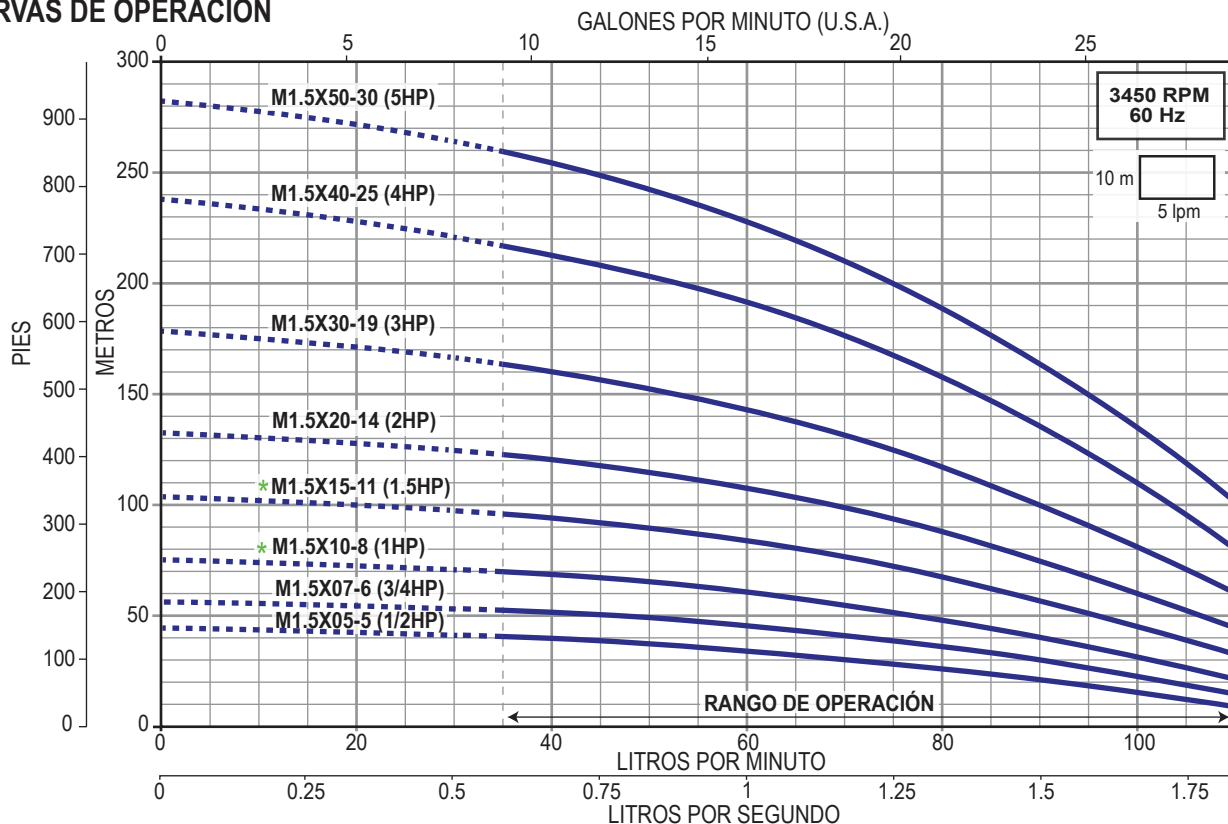

* Modelos con precio especial al pedirlo en paquete con motor de 2 hilos o 3 hilos con caja de control marca AQUA PAK. Ver páginas 7 y 8 para la información correspondiente.

SERIE M2X (para 2 lps)

- Para pozos profundos de 4" de diámetro y mayores
- Trabajo continuo
- Diseño especial de impulsores flotantes (antibloqueo).
Con capacidad para bombear agua con arena hasta 50 g/m³
- Cuerpo, succión, descarga, válvula check, guardacable, colador de succión, eje y cople en acero inoxidable 304
- Impulsores en Noryl®, difusores en Lexan®
- Alto rendimiento



2

AÑO DE GARANTÍA

Gasto nominal: 2 lps / 120 lpm / 31.7 gpm

Rango de flujo: 0.58 a 2.1 lps / 35 a 130 lpm / 9.2 a 34.3 gpm

CÓDIGO	HP NOMINAL	ACOPLAMIENTO NEMA DE LA BOMBA (pulgadas)	DESCARGA (pulgadas)	ADEME MÍNIMO RECOMENDADO (pulgadas)	RANGO DE CARGA (m) (min. - max.)	MÁXIMA EFICIENCIA		PESO (kg)
						CARGA (m)	GASTO (lps / gpm)	
M2X05-4	1/2	4"	1.5"	4"	9 - 34	27	1.3 / 21	2.4
M2X07-5	3/4				14 - 44	36		2.6
M2X10-7	1				18 - 60	49		3.1
M2X15-9	1.5				27 - 80	65		3.5
M2X20-11	2				34 - 97	80		3.9
M2X30-15	3				57 - 130	110		4.7
M2X40-20	4				73 - 188	151		5.8
M2X50-26	5				90 - 222	187		7.1

CURVAS DE OPERACIÓN

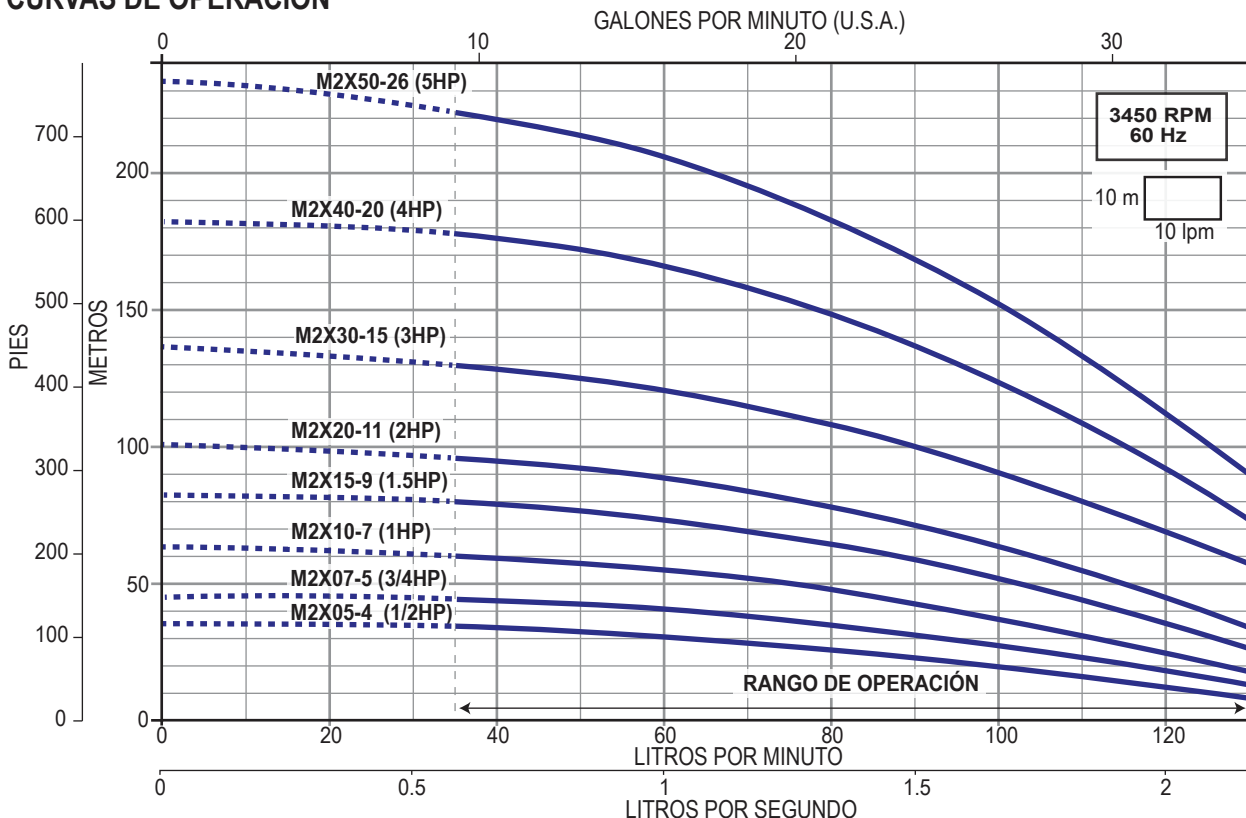

SERIE M2.5X (para 2.5 lps)

- Para pozos profundos de 4" de diámetro y mayores
- Trabajo continuo
- Diseño especial de impulsores flotantes (antibloqueo).
Con capacidad para bombear agua con arena hasta 50 g/m³
- Cuerpo, succión, descarga, válvula check, guardacable, colador de succión, eje y cople en acero inoxidable 304
- Impulsores en Noryl®, difusores en Lexan®
- Alto rendimiento



2
AÑO DE
GARANTÍA

Gasto nominal: 2.5 lps / 150 lpm / 39.6 gpm

Rango de flujo: 1 a 3 lps / 60 a 180 lpm / 15.8 a 47.5 gpm

CÓDIGO	HP NOMINAL	ACOPAMIENTO NEMA DE LA BOMBA (pulgadas)	DESCARGA (pulgadas)	ADEME MÍNIMO RECOMENDADO (pulgadas)	RANGO DE CARGA (m) (min. - max.)	MÁXIMA EFICIENCIA		PESO (kg)
						CARGA (m)	GASTO (lps / gpm)	
M2.5X10-6	1	4"	2"	4"	9 - 44	31	2.1 / 33	3.4
M2.5X15-8	1.5				12 - 60	41		4
M2.5X20-10	2				17 - 78	54		4.6
M2.5X30-14	3				29 - 110	80		5.7
M2.5X40-18	4				40 - 139	100		6.9
M2.5X50-22	5				50 - 170	128		8.1
M2.5X75-34	7.5				69 - 263	192		11.6
M2.5X100-43	10				90 - 339	252		14.2

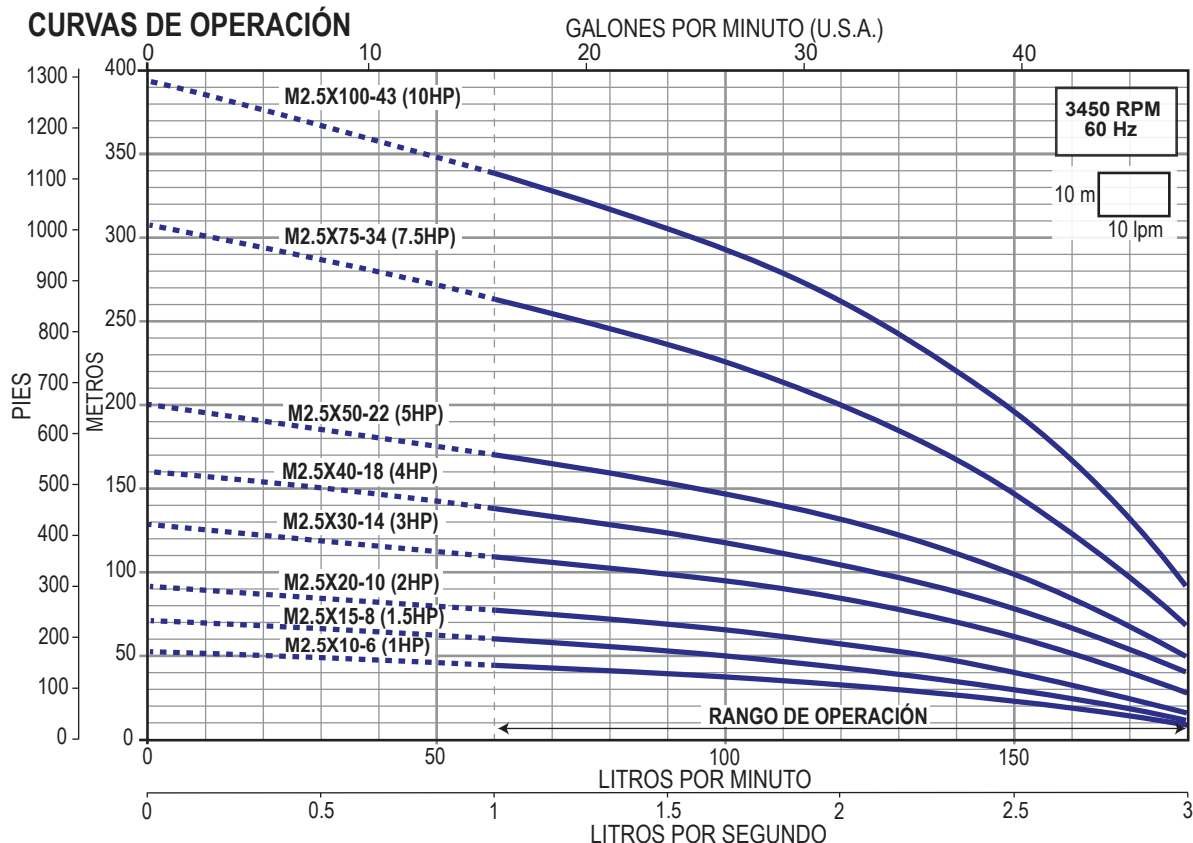

SERIE M3X (para 3 lps)



2
AÑO DE GARANTÍA

- Para pozos profundos de 4" de diámetro y mayores
- Trabajo continuo
- Diseño especial de impulsores flotantes (antibloqueo). Con capacidad para bombear agua con arena hasta 50 g/m³
- Cuerpo, succión, descarga, válvula check, guardacable, colador de succión, eje y cople en acero inoxidable 304
- Impulsores en Noryl®, difusores en Lexan®
- Alto rendimiento

Gasto nominal: 3 lps / 180 lpm / 47.5 gpm

Rango de flujo: 1.16 a 4.1 lps / 70 a 250 lpm / 18.5 a 66 gpm

CÓDIGO	HP NOMINAL	ACOPLAMIENTO NEMA DE LA BOMBA (pulgadas)	DESCARGA (pulgadas)	ADEME MÍNIMO RECOMENDADO (pulgadas)	RANGO DE CARGA (m) (min. - max.)	MÁXIMA EFICIENCIA		PESO (kg)
						CARGA (m)	GASTO (lps / gpm)	
M3X15-5	1.5	4"	2"	4"	12 - 42	29	3 / 47	3.1
M3X20-6	2				17 - 49	35		3.4
M3X30-8	3				23 - 69	50		4
M3X40-11	4				30 - 91	66		4.9
M3X50-14	5				48 - 119	90		5.7
M3X75-21	7.5				68 - 178	134		7.8

CURVAS DE OPERACIÓN

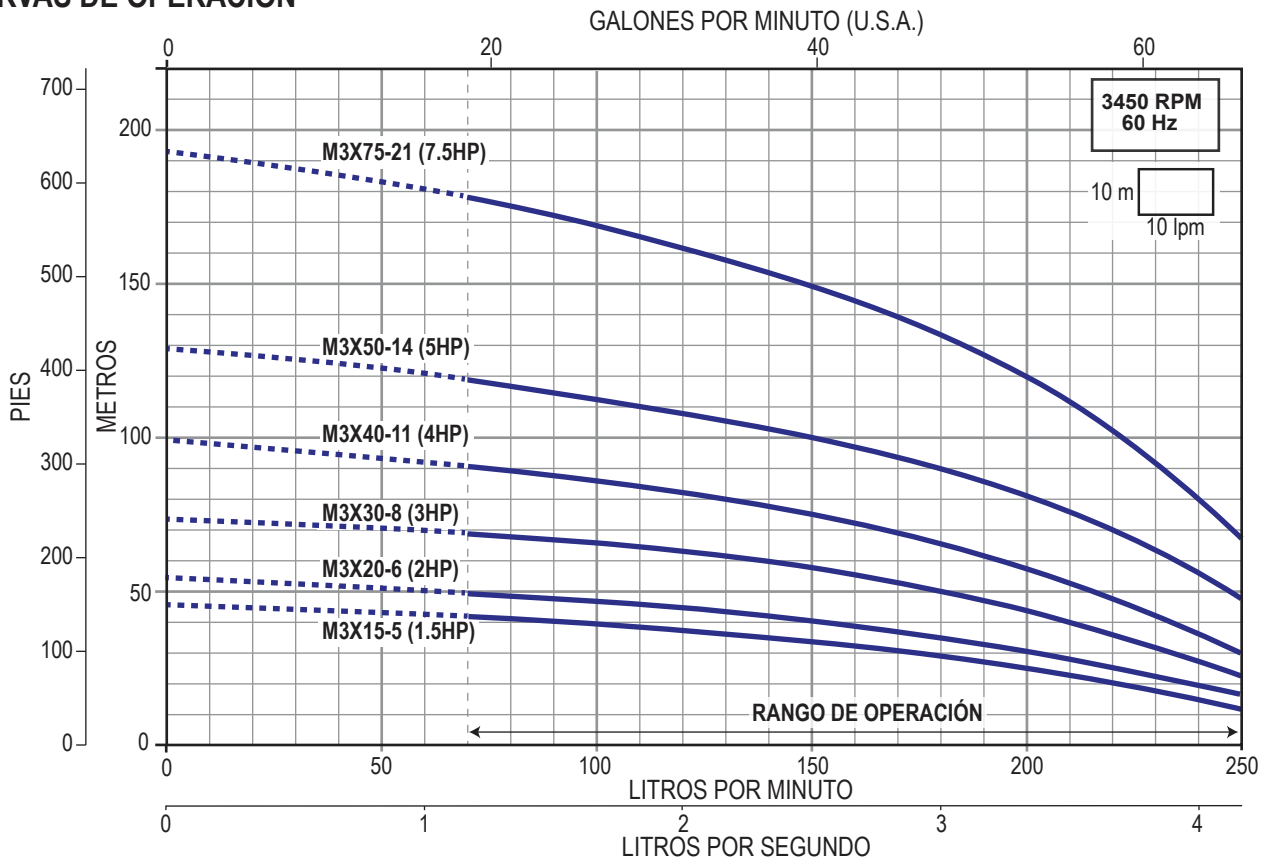

SERIE M3.5X (para 3.5 lps)



2

AÑO DE GARANTÍA

- Para pozos profundos de 4" de diámetro y mayores
- Trabajo continuo
- Diseño especial de impulsores flotantes (antibloqueo). Con capacidad para bombear agua con arena hasta 50 g/m³
- Cuerpo, succión, descarga, válvula check, guardacable, colador de succión, eje y cople en acero inoxidable 304
- Impulsores en Noryl®, difusores en Lexan®
- Alto rendimiento

Gasto nominal: 3.5 lps / 210 lpm / 55.5 gpm

Rango de flujo: 1.33 a 5 lps / 80 a 300 lpm / 21 a 79.2 gpm

CÓDIGO	HP NOMINAL	ACOPLAMIENTO NEMA DE LA BOMBA (pulgadas)	DESCARGA (pulgadas)	ADEME MÍNIMO RECOMENDADO (pulgadas)	RANGO DE CARGA (m) (min. - max.)	MÁXIMA EFICIENCIA		PESO (kg)
						CARGA (m)	GASTO (lps / gpm)	
M3.5X15-5	1.5	4"	2"	4"	5 - 38	23	3.5 / 55	4.3
M3.5X20-7	2				8 - 51	34		5.3
M3.5X30-9	3				11 - 67	44		6.2
M3.5X50-15	5				20 - 113	78		9
M3.5X75-22	7.5				35 - 170	113		12.3
M3.5X100-29	10				48 - 224	153		15.6

CURVAS DE OPERACIÓN

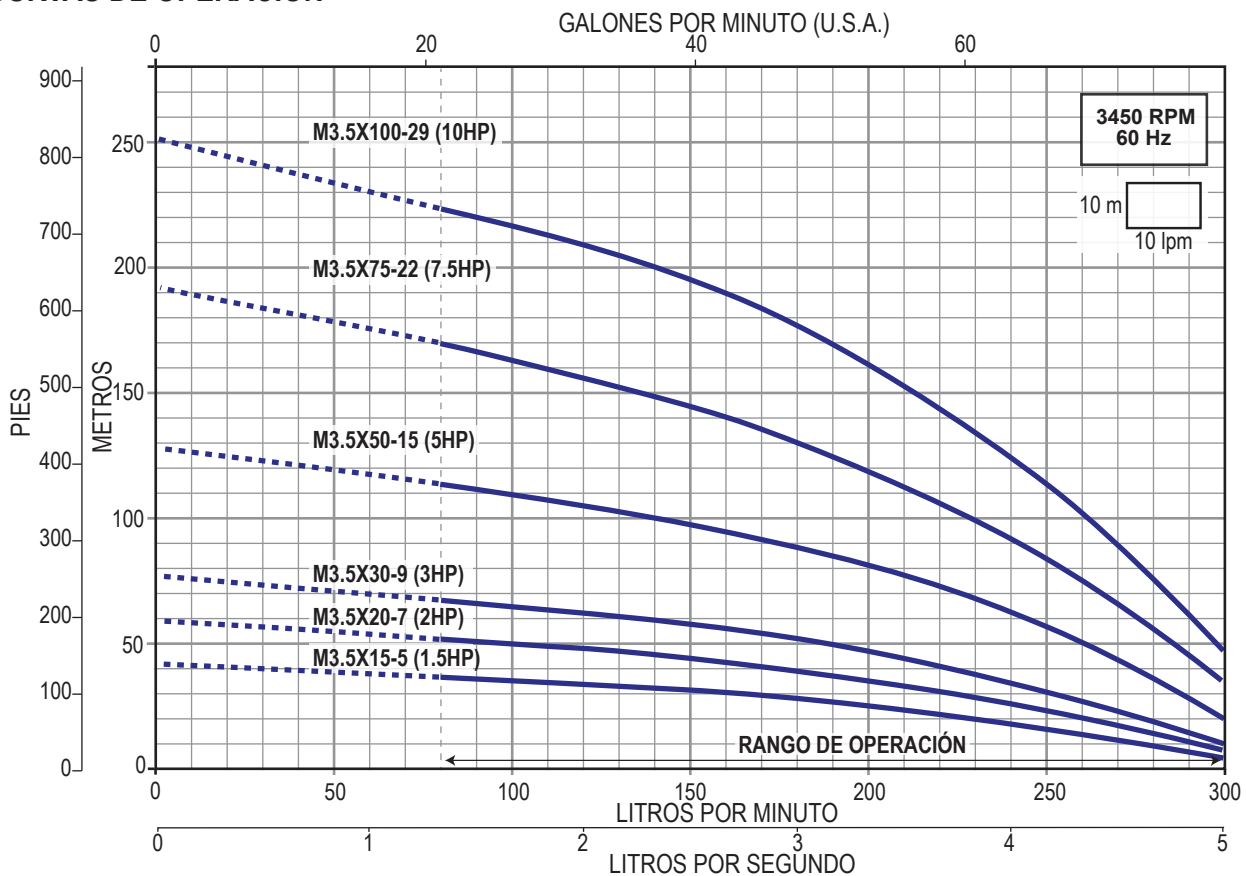

SERIE M4X (para 4 ips)

2
AÑO DE GARANTÍA

- Para pozos profundos de 4" de diámetro y mayores
- Trabajo continuo
- Diseño especial de impulsores flotantes (antibloqueo). Con capacidad para bombear agua con arena hasta 50 g/m³
- Cuerpo, succión, descarga, válvula check, guardacable, colador de succión, eje y cople en acero inoxidable 304
- Impulsores en Noryl®, difusores en Lexan®
- Alto rendimiento

Gasto nominal: 4 ips / 240 lpm / 63.4 gpm

Rango de flujo: 1.6 a 5.6 ips / 100 a 340 lpm / 26.4 a 89.8 gpm

CÓDIGO	HP NOMINAL	ACOPLAMIENTO NEMA DE LA BOMBA (pulgadas)	DESCARGA (pulgadas)	ADEME MÍNIMO RECOMENDADO (pulgadas)	RANGO DE CARGA (m) (min. - max.)	MÁXIMA EFICIENCIA		PESO (kg)
						CARGA (m)	GASTO (ips / gpm)	
M4X15-4	1.5	4"	2"	4"	6 - 32	20	3.8 / 60.2	3.9
M4X20-5	2				9 - 41	27		4.4
M4X30-7	3				15 - 58	39		5.3
M4X40-9	4				18 - 73	49		6.3
M4X50-11	5				24 - 90	63		7.2
M4X75-17	7.5				34 - 140	99		10.1

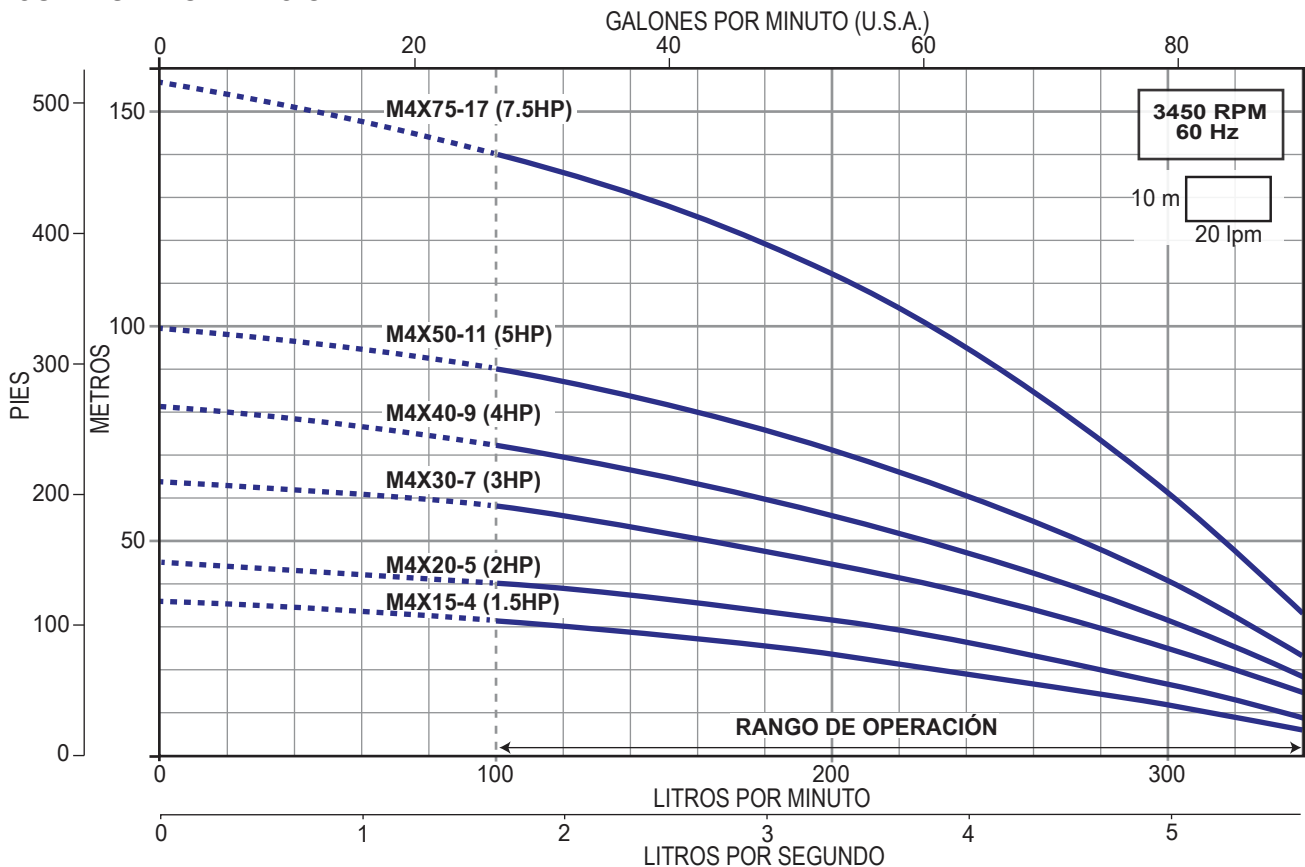
CURVAS DE OPERACIÓN

SERIE M5X (para 5 lps)



2
AÑO DE GARANTÍA

- Para pozos profundos de 4" de diámetro y mayores
- Trabajo continuo
- Diseño especial de impulsores flotantes (antibloqueo). Con capacidad para bombear agua con arena hasta 50 g/m³
- Cuerpo, succión, descarga, válvula check, guardacable, colador de succión, eje y cople en acero inoxidable 304
- Impulsores en Noryl®, difusores en Lexan®
- Alto rendimiento

Gasto nominal: 5 lps / 300 lpm / 79.2 gpm

Rango de flujo: 2.3 a 7.6 lps / 140 a 460 lpm / 37 a 121.5 gpm

CÓDIGO	HP NOMINAL	ACOPLAMIENTO NEMA DE LA BOMBA (pulgadas)	DESCARGA (pulgadas)	ADEME MÍNIMO RECOMENDADO (pulgadas)	RANGO DE CARGA (m) (min. - max.)	MÁXIMA EFICIENCIA		PESO (kg)
						CARGA (m)	GASTO (lps / gpm)	
M5X30-5	3	4"	2"	4"	10 - 37	23	5.6 / 89	4.4
M5X40-7	4				18 - 52	34		5.6
M5X50-9	5				23 - 67	43		6.9
M5X75-14	7.5				38 - 107	68		9.9

CURVAS DE OPERACIÓN

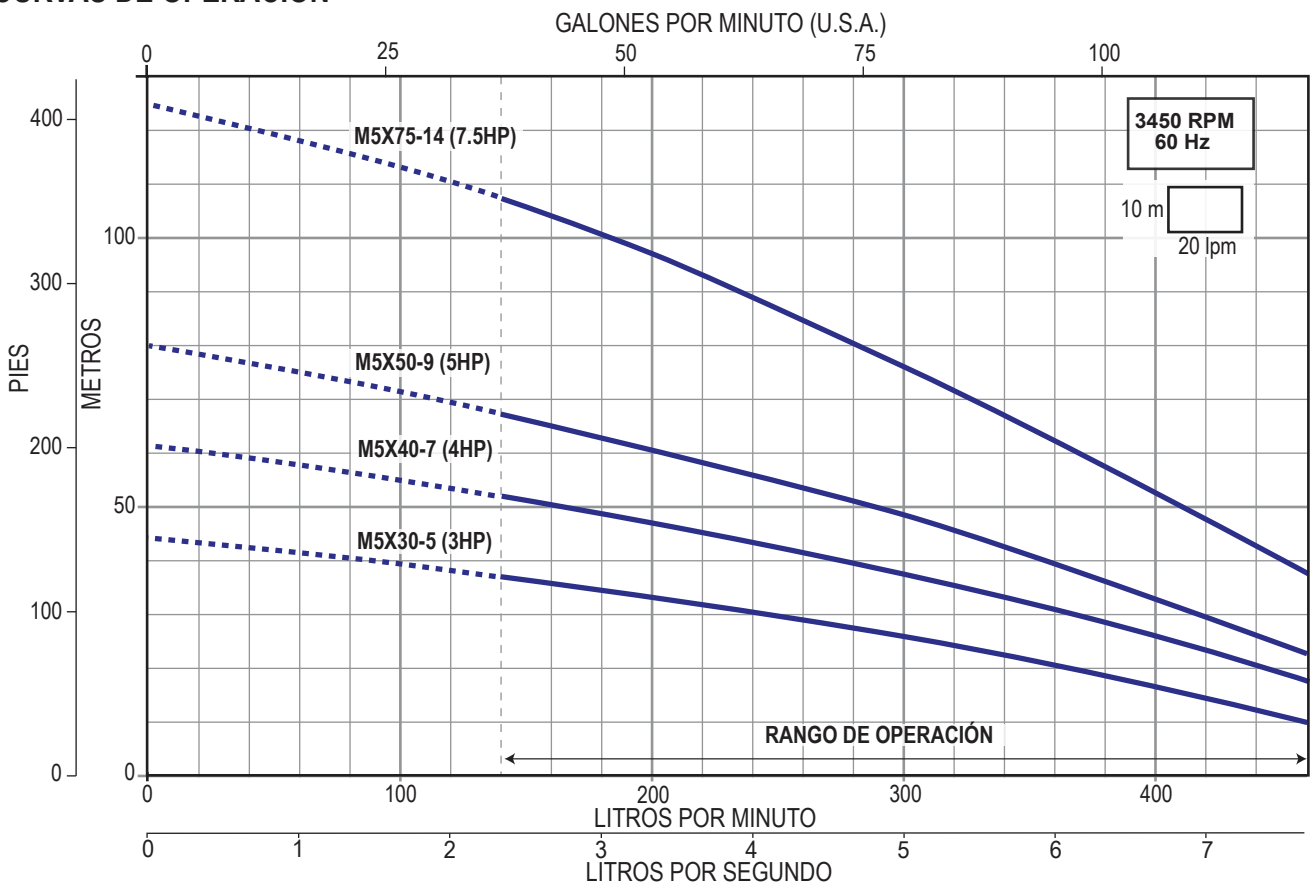

- Construcción con diseño robusto, confiable y eficiente para las aplicaciones de bombeo de agua limpia en cisternas y tinacos. Ideal para formar sistemas hidroneumáticos domésticos
- Funciona perfectamente para bombear agua desde norias y pozos poco profundos en los que las bombas centrifugas de superficie ya no alcanzan a sacar agua
- Camisa en acero inoxidable 304
- Succión, impulsores y difusores en polipropileno con carga en fibra de vidrio
- Doble sello mecánico en carbón/cerámica
- Robusta cubierta superior
- Conectores con doble sellado para garantizar una correcta protección IP 68
- Diseño compacto y conexión de descarga en bronce
- Incluye: - Interruptor de nivel para protección contra trabajo en seco
- Asa para facilitar la transportación
- 10 m de cable sumergible y tomacorriente con clavija
- Máxima sumergencia 5 m
- Succión en la parte inferior para aprovechar al máximo el volumen de agua
- Diámetro nominal de sólo 5.8"



1 AÑO DE GARANTÍA

CÓDIGO	HP NOMINAL	KW	FASES x VOLTS	AMP.	DESCARGA (pulgadas)	ETAPAS	CARGA EN METROS (psi)				PESO (kg)
							10 (14)	20 (28)	30 (43)	40 (56)	
							GASTO (litros por minuto)				
KANKIPLUS44A-1127	3/4	0.55	1 x 127	7.3	1"	3	66	44	7	9	
KANKIPLUS64A-1127	1	0.75		8.9		4	77	64	48	27	10

CURVAS DE OPERACIÓN

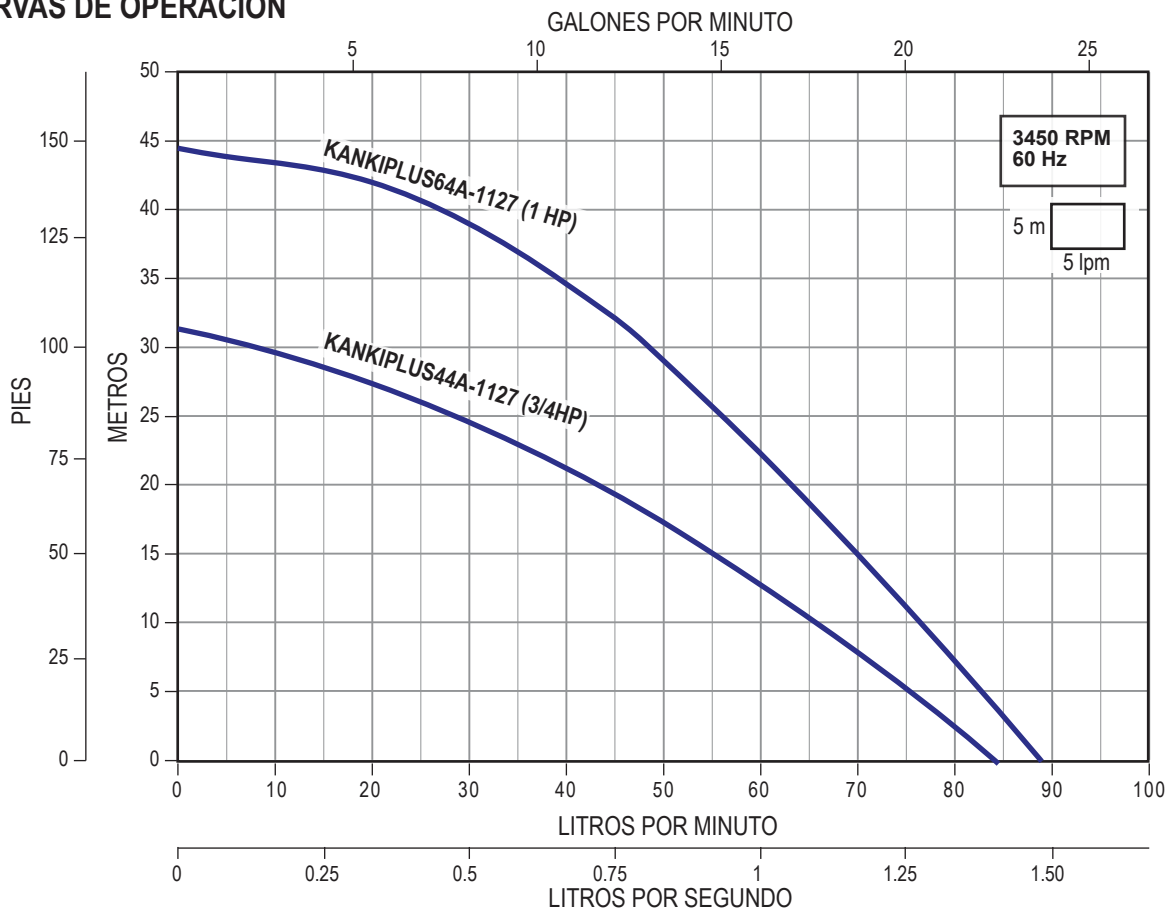

- Motobomba sumergible ligera y compacta, especial para bombear agua limpia en cisternas y tinacos. Ideal para formar sistemas hidroneumáticos domésticos
- Funciona perfectamente para bombear agua desde norias y pozos poco profundos en los que las bombas centrífugas de superficie ya no alcanzan a sacar agua
- Camisa en acero inoxidable 304
- Succión, impulsores y difusores en polipropileno con carga en fibra de vidrio y conexión de descarga en bronce
- Incluye:
 - Interruptor de nivel para protección contra trabajo en seco
 - 10 m de cable sumergible tomacorriente con clavija
- Máxima sumergencia 7 m
- Succión en la parte inferior para aprovechar al máximo el volumen de agua
- Diámetro nominal 6.5"



1
AÑO DE GARANTÍA

CÓDIGO	HP NOMINAL	KW	FASES x VOLTS	AMP.	DESCARGA (pulgadas)	CARGA EN METROS (psi)				PESO (kg)
						10 (14)	20 (28)	30 (43)	40 (57)	
						GASTO (litros por minuto)				
KANKI10A-3/1127	1	0.75	1 x 127	6.4	1"	73	49	23		7.4
KANKI13A-4/1127	1.3	1		8.1		76	59	41	17	8

CURVAS DE OPERACIÓN

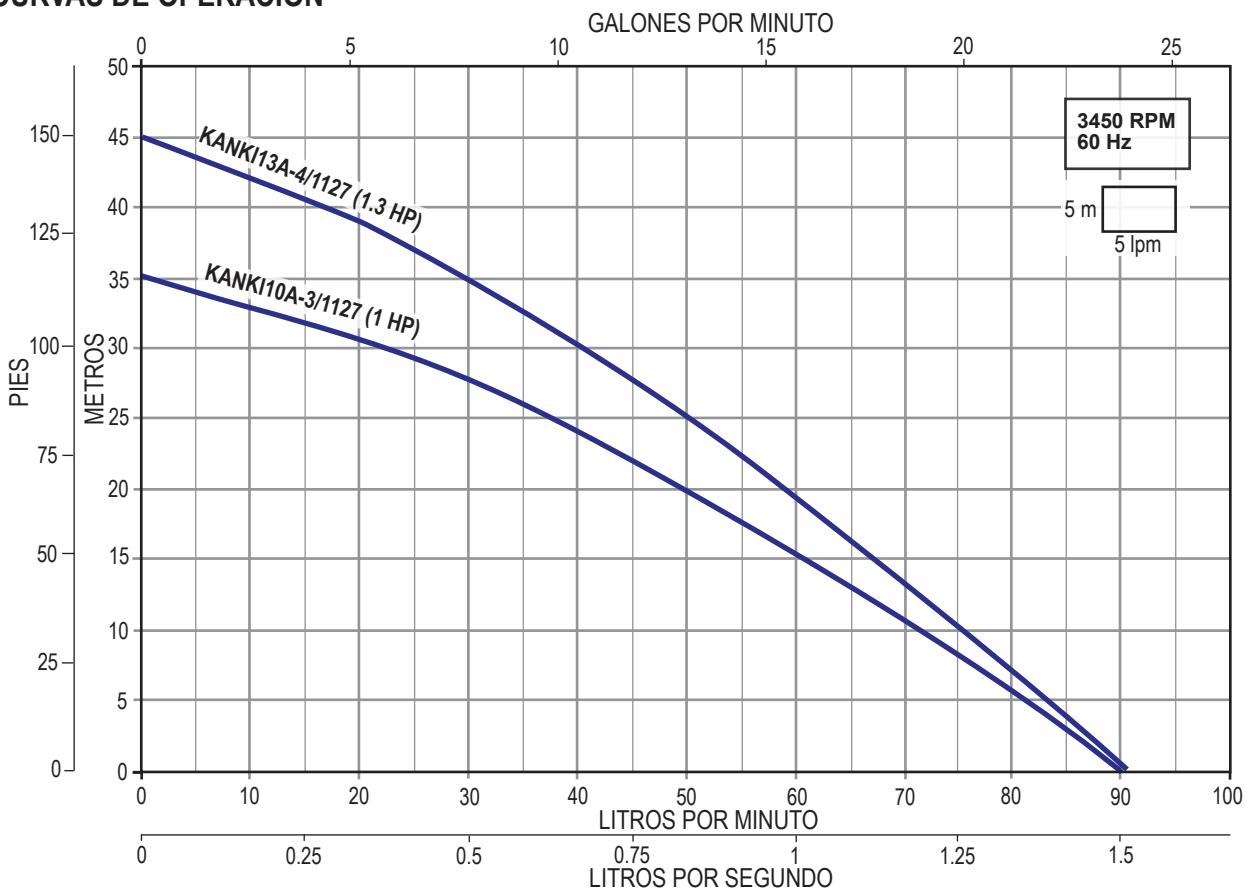

MOTOBOMBA SUMERGIBLE MULTIETAPAS CON CUERPO EN ACERO INOXIDABLE.

- Bombeo de pozos profundos, cisternas, norias, ríos, etc.
- Sistemas hidroneumáticos residenciales
- Sistema de riego
- Abastecimiento de agua
- Robusta camisa de enfriamiento en acero inoxidable
- Incluye válvula check
- Incluye caja de control
- Ideal para aplicaciones donde se requiere que el agua no este en contacto con materiales sujetos a oxidación
- Asíncrono, dos polos, protección IP68
- Aislamiento clase F (para alta temperatura)
- Protección térmica incorporada, servicio continuo
- Incluye 1.4 m de cable tomacorriente
- Excelente sistema de enfriamiento en el cual el agua bombeada pasa por las paredes del motor disipando el calor generado
- Doble sello mecánico en Alúmina-Grafito / Grafito-Esteatita
- Cuerpo, impulsores y tornillería en acero inoxidable 304
- Eje de bomba en acero inoxidable 431
- Difusores en polipropileno (PPO) más 30% de carga de fibra de vidrio



2
AÑOS DE
GARANTÍA

CÓDIGO	HP NOMINAL	KW	FASES X VOLTS	AMP.	DESCARGA (pulgadas)	CARGA EN METROS (psi)				PESO (kg)
						20 (28.4)	30 (42.6)	40 (56.8)	50 (71)	
						GASTO (litros por minuto)				
THOR05/1127	0.5	0.37	1 x 127	13.5	1"	71	60	48	37	11

CURVAS DE OPERACIÓN

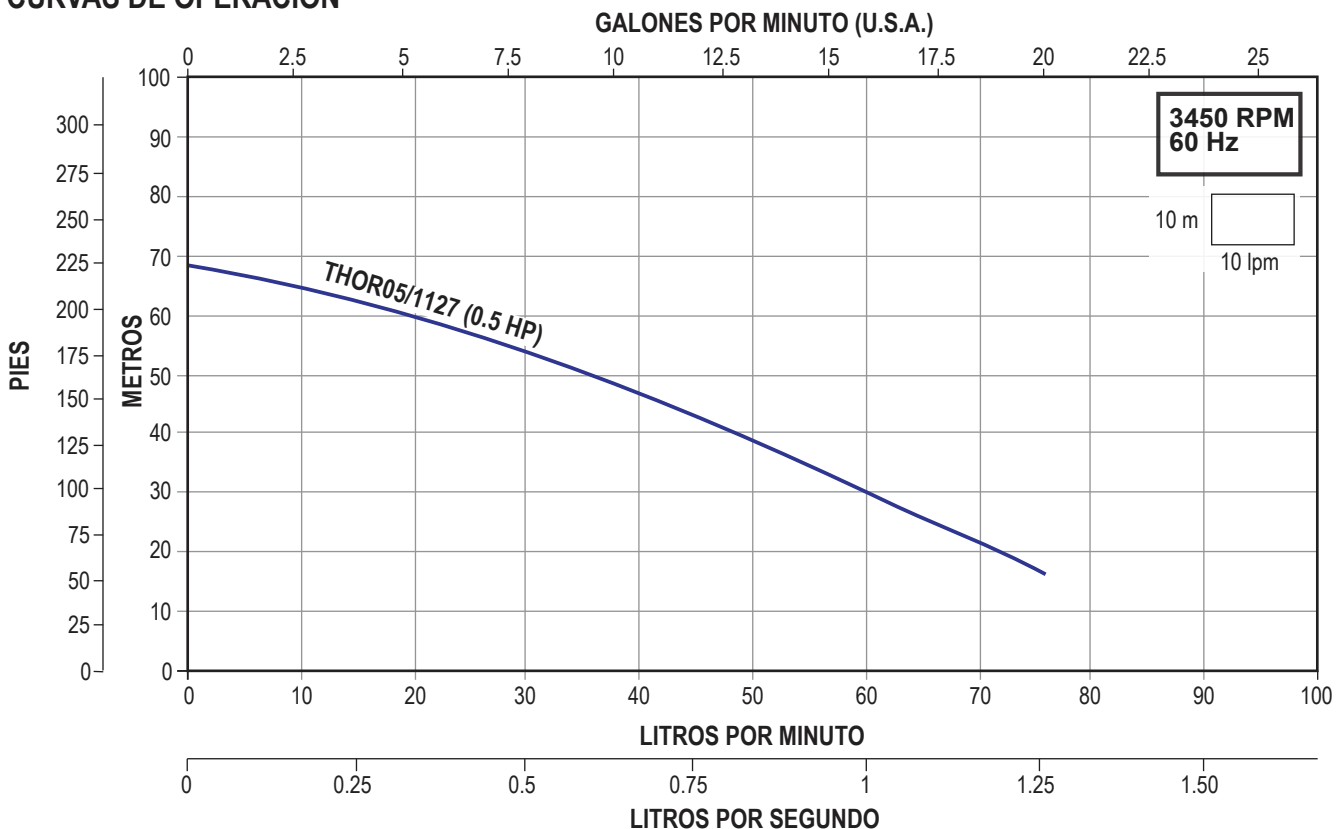

Serie **ACUARIA 07N**



- Bomba y motor sumergible en un sólo cuerpo (monoblock).
Incluye:
 - Robusta camisa de enfriamiento en acero inoxidable
 - Interruptor de nivel para protección contra trabajo en seco
 - 15 m de cable sumergible tomacorriente
 - Válvula check en acero inoxidable
 - Caja de control (todos los modelos se surten con caja de control excepto el modelo ACUARIA07N-3/220A)
- Excelente sistema de enfriamiento en el cual toda el agua bombeada pasa por las paredes del motor y disipa el calor generado. Por lo anterior son ideales para cisternas, norias, etc.
- Diseño con succión en la parte inferior para aprovechar al máximo el volumen de agua en la cisterna
- Eje, impulsores, camisa de enfriamiento, succión y descarga en acero inoxidable
- Difusores en PPO (polipropileno) mas 30% de carga de fibra de vidrio
- Doble sello mecánico
- Uso continuo
- Temperatura del agua de 4 °C a 40°C

2

AÑOS DE GARANTÍA

CÓDIGO	HP NOMINAL	KW	FASES x VOLTS	AMP.	DESCARGA (pulgadas)	CARGA EN METROS (psi)				PESO (kg)
						20 (28)	30 (43)	40 (57)	50 (71)	
						GASTO (litros por minuto)				
* ACUARIA07N-2/115A	0.5	0.37	1 x 115	6.8	1"	50	21			9.3
* ACUARIA07N-3/115A	0.9	0.75		12		63	49	33	8	11.2
ACUARIA07N-3/220A			1 x 220	5.4						
* ACUARIA07N-4/115A	1.2	0.90	1 x 115	13.5		71	60	50	37	12.6
* ACUARIA07N-4/220A			1 x 220	6.6						

* Estos modelos incluyen caja de control

CURVAS DE OPERACIÓN

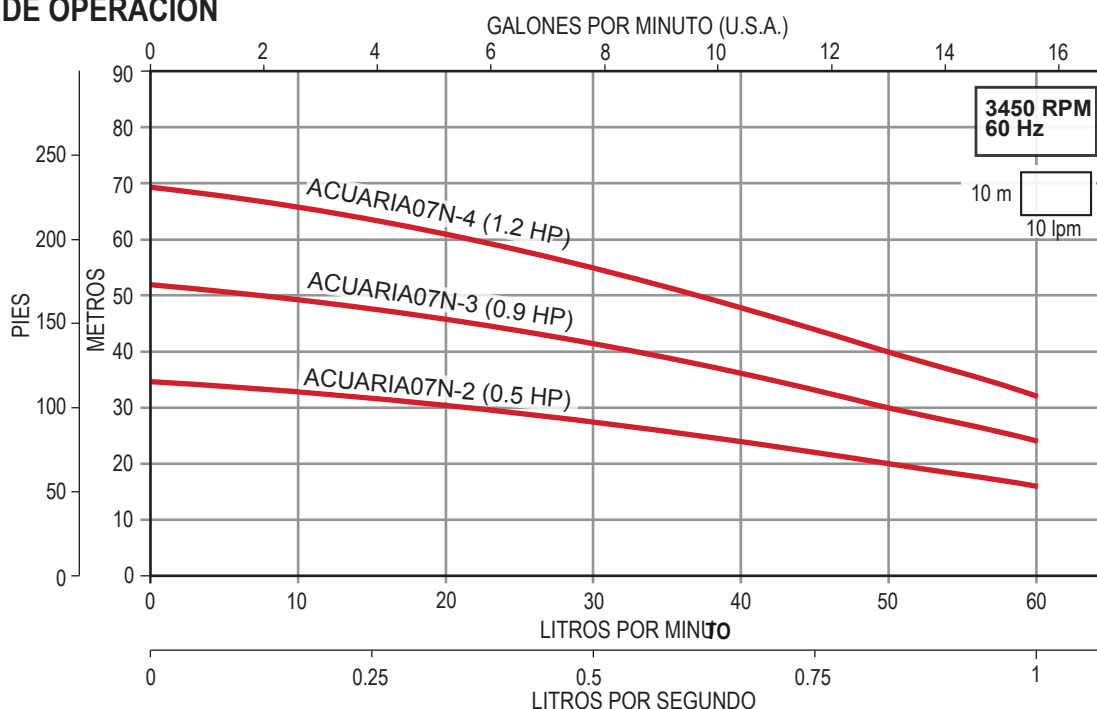

Serie **ACUARIA 17**

- Bomba y motor sumergible en un sólo cuerpo (monoblock). Incluye:
 - Robusta camisa de enfriamiento en acero inoxidable
 - Interruptor de nivel para protección contra trabajo en seco.
 - 15 m de cable sumergible tomacorriente
 - Válvula check en acero inoxidable
 - Caja de control
- Excelente sistema de enfriamiento en el cual toda el agua bombeada pasa por las paredes del motor y disipa el calor generado. Por lo anterior son ideales para cisternas, norias, etc.
- Diseño con succión en la parte inferior para aprovechar al máximo el volumen de agua en la cisterna
- Eje, impulsores, camisa de enfriamiento, succión y descarga en acero inoxidable
- Difusores en PPO (polipropileno) mas 30% de carga de fibra de vidrio
- Doble sello mecánico
- Uso continuo



2

AÑOS DE GARANTÍA

CÓDIGO	HP NOMINAL	KW	FASES x VOLTS	AMP.	DESCARGA (pulgadas)	CARGA EN METROS (psi)					PESO (kg)
						20 (28)	30 (43)	40 (57)	50 (71)	70 (100)	
						GASTO (litros por minuto)					
* ACUARIA17-3/1220A	1.2	0.90	1 x 220	8.2	1"		83	67	50		18.5
* ACUARIA17-4/1220A	1.5	1.10		9.5			91	79	67	31	20.3

* Estos modelos incluyen caja de control

CURVAS DE OPERACIÓN

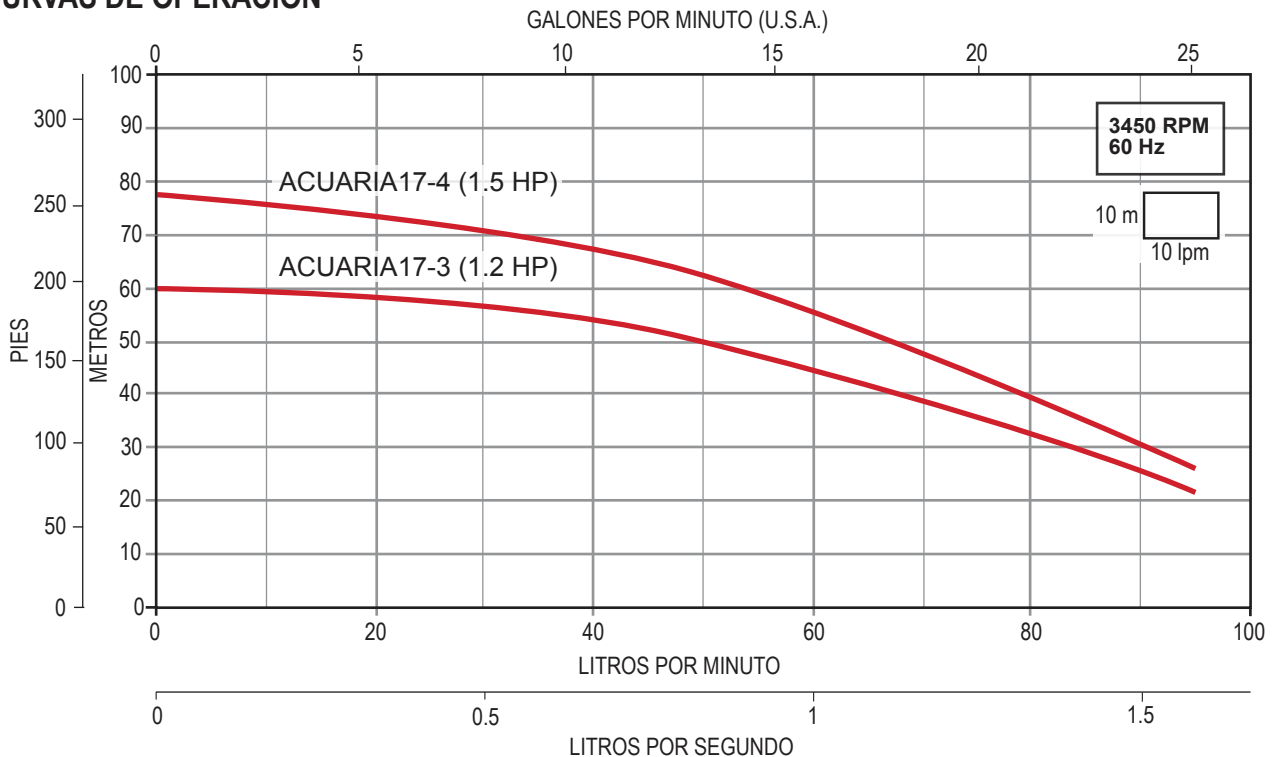

Serie **ACUARIA 27**



- Bomba y motor sumergible en un sólo cuerpo (monoblock). Incluye:
 - Robusta camisa de enfriamiento en acero inoxidable
 - Interruptor de nivel para protección contra trabajo en seco. (sólo los modelos marcados con "A" al final del código de la motobomba)
 - 15 m de cable sumergible tomacorriente
 - Válvula check en acero inoxidable
 - Caja de control (todos los modelos se surten con caja de control excepto el modelo ACUARIA027-3/3230)
- Excelente sistema de enfriamiento en el cual toda el agua bombeada pasa por las paredes del motor y disipa el calor generado. Por lo anterior son ideales para cisternas, norias, etc.
- Diseño con succión en la parte interior para aprovechar al máximo el volumen de agua en la cisterna
- Eje, impulsores, camisa de enfriamiento, succión y descarga en acero inoxidable
- Difusores en PPO (polipropileno) mas 30% de carga de fibra de vidrio
- Doble sello mecánico
- Uso continuo

2

AÑOS DE GARANTÍA

CÓDIGO	HP NOMINAL	KW	FASES x VOLTS	AMP.	DESCARGA (pulgadas)	CARGA EN METROS (psi)					PESO (kg)
						20 (28)	30 (43)	40 (57)	50 (71)	60 (85)	
						GASTO (litros por minuto)					
* ACUARIA27-3/1220A	1.5	1.10	1 x 220	8.5	1"		109	78	30		20.2
** ACUARIA27-3/3230			3 x 220	5.6							
* ACUARIA27-4/1220	2	1.50	1 x 220	12.5		128	110	88	59	22.9	

* Estos modelos incluyen caja de control

** Nota: La motobomba Acuaría con motor trifásico requiere arrancador magnético (favor de solicitar cotización por separado).

CURVAS DE OPERACIÓN

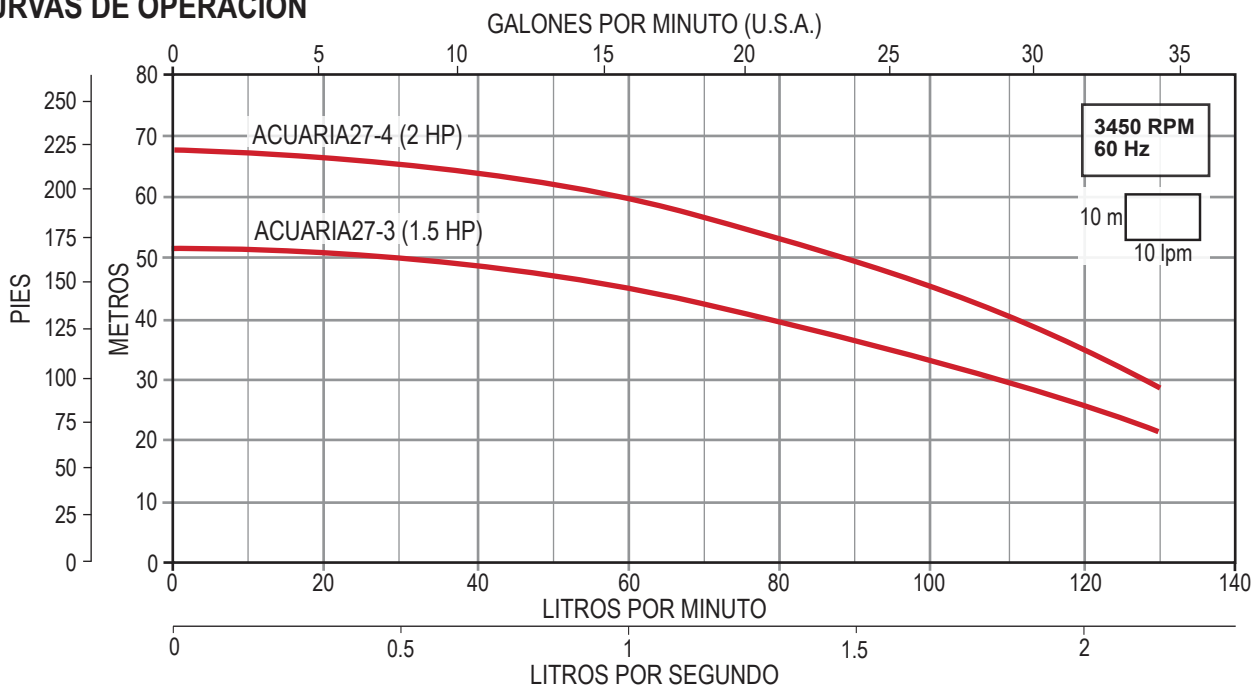

- Para pozos profundos de 4" de diámetro y mayores
- Trabajo continuo
- Cuerpo, eje y cople en acero inoxidable
- Impulsor fabricado en Celcon®
- Difusor fabricado en Noryl®
- Succión, descarga, válvula check y guardacable en termoplástico



1
AÑO DE GARANTÍA

CÓDIGO	HP NOMINAL	ACOPLAMIENTO NEMA (pulgadas)	DESCARGA (pulgadas)	ADEME MÍNIMO (pulg.)	RANGO DE OPERACIÓN		MÁXIMA EFICIENCIA		PESO (kg)
					CARGA (m) (min.- max)	GASTO (lpm) (min.- max)	CARGA (m)	GASTO (lps / gpm)	
TASK05N-H	1/2	4"	1.25"	4"	27 - 72	11 - 53	52	0.6 / 10	2.2
TASK10N-H	1				30 - 97	15 - 75	62	0.9 / 15	2.5
TASK10N-F					35 - 77	19 - 102	57	1.2 / 20	2.4
TASK15N-F	1.5				36 - 87	37 - 125	62	1.5 / 25	3.4

CURVAS DE OPERACIÓN

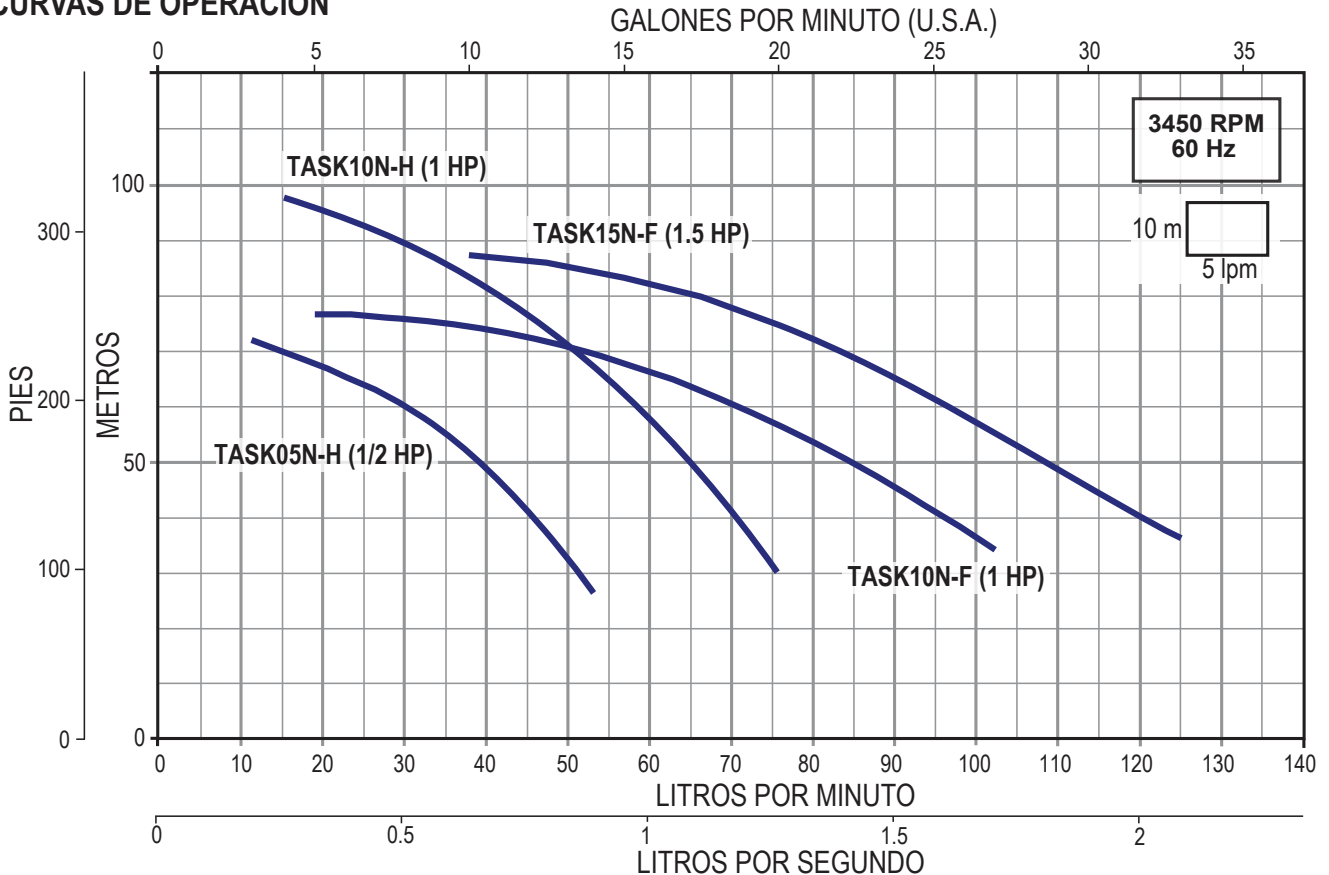

• Paquetes de bombeo que incluyen: bomba sumergible AQUA PAK serie TASK, motor sumergible y caja de control FRANKLIN

• Para pozos profundos de 4" de diámetro y mayores

• Para trabajo continuo

BOMBA:

- Cuerpo, eje y cople en acero inoxidable
- Impulsores en Celcon®, difusores en Noryl®
- Succión, descarga, válvula check y guardacable en termoplástico

MOTOR:

- Marca FRANKLIN con acoplamiento NEMA de 4"
- Carcasa, eje y cubierta de soportes superior e inferior contruidos en acero inoxidable

CAJA DE CONTROL:

- Marca FRANKLIN (se requiere para motores de tres hilos)



AÑO DE GARANTÍA



CÓDIGO	HP NOMINAL	FASES X VOLTS	# HILOS	AMP.		DESCARGA (pulgadas)	RANGO DE OPERACIÓN		MÁXIMA EFICIENCIA		PESO KG (BOMBA + MOTOR + CAJA DE CONTROL)
				PLENA CARGA	F.S.		CARGA (m) (min.-max)	GASTO (lpm) (min.-max)	CARGA (m)	GASTO (lps / gpm)	
TASK05N-H/111522F	1/2	1 x 115	2	10	12	1.25"	27 - 72	11 - 53	52	0.6 / 10	10.2
TASK05N-H/111523F			3								12.5
TASK10N-H/12302F	1	1 x 230	2	8.2	9.8		30 - 97	15 - 75	62	0.9 / 15	13
TASK10N-H/12303F			3								15.3
TASK10N-F/12302F			2				35 - 77	19 - 102	57	1.2 / 20	12.9
TASK10N-F/12303F			3								15.2
TASK15N-F/12302F	1.5	1 x 230	2	10.6	13.1		36 - 87	37 - 125	62	1.5 / 25	17.4
TASK15N-F/12303F			3	10	11.5						19.1

Nota: Favor de considerar en su cotización que los motores de tres hilos requieren caja de control.

BOMBAS SUMERGIBLES



El corazón de su
sistema de bombeo



Totalmente
en acero
inoxidable

- Δ Más de 270 modelos a su disposición
- Δ Alto desempeño (eficiencia y duración)
- Δ Rango de flujo: Desde 0.16 hasta 91.6 litros/seg.

- GARANTÍA
- TALLER DE SERVICIO
- REFACCIONES





EL CORAZÓN DE SU SISTEMA DE BOMBEO

BENEFICIOS

Calidad del agua

Por su construcción en acero inoxidable, conservan la calidad del agua bombeada, lo cual es de suma importancia en aplicaciones para consumo humano.

Ahorro de energía eléctrica

Por sus altos niveles de eficiencia, se obtienen importantes ahorros económicos en la operación.

Excelente inversión

Usted está adquiriendo un producto de excelente calidad y durabilidad.

VENTAJAS

Materiales resistentes

Las bombas están construidas con materiales resistentes a la corrosión, obteniendo una larga vida útil.

Fácil mantenimiento

Por su diseño, la reparación y mantenimiento son sencillos y económicos. Contamos con talleres de servicio y personal calificado.

Refacciones

Respaldo permanente por un amplio inventario de refacciones originales para entrega inmediata.

Amplia gama

Contamos con más de 270 modelos entre los cuales usted podrá seleccionar el más adecuado y de óptima eficiencia para sus necesidades de bombeo.

Rango de flujo: 0.16 a 91.6 litros/seg.

Carga máxima (mca): 495 metros.

SERVICIOS

Selección

Contamos con ingenieros altamente capacitados para asesorarle en la selección del equipo de bombeo óptimo a sus necesidades.

Mantenimiento y Reparación

Nuestro personal de servicio le ofrece las mejores alternativas de mantenimiento y reparación a precios justos.



GARANTÍA • TALLER DE SERVICIO • REFACCIONES

COMPLETAMENTE CONSTRUIDAS EN ACERO INOXIDABLE

Estas bombas han sido diseñadas con tecnología de punta y construidas con materiales de la más alta calidad. En su fabricación se utiliza la maquinaria más moderna y precisa, logrando eficiencias hidráulicas sobresalientes que le garantizan bajos costos de operación.

APLICACIONES

Son ideales para bombear agua limpia de:

- Pozos profundos
- Cisternas
- Norias
- Tinacos
- Ríos
- Lagos
- Fuentes decorativas
- Estanques
- Presas
- Cárcamos, etc.

De esa manera podrá tener agua disponible para llenar depósitos tales como: tinacos, piscinas, cisternas, tanques de presión (hidroneumáticos), alimentar sistemas de enfriamiento, riego, redes de agua potable, etc.

MATERIALES

Los siguientes materiales tienen fabricación en acero inoxidable:

- Succión y descarga
- Válvula check
- Impulsor
- Tazón
- Guardacable, tirantes, tuercas y tornillos
- Eje de la bomba
- Cople
- Colador de succión

Los siguientes materiales son fabricados en NBR:

- Bujes
- Asiento de válvula
- Sellos del tazón

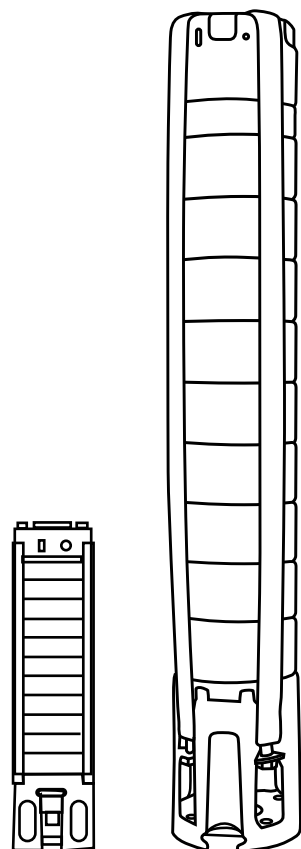

CARACTERÍSTICAS DE OPERACIÓN

- Temperatura máxima del agua: 30°C
- Máximo contenido de arena: 50 g/m³
- pH entre 5.6 y 7.0





RANGOS DE OPERACIÓN DISPONIBLES

(Desde 0.16 hasta 91.6 lps)

Las bombas sumergibles ALTAMIRA serie KOR están disponibles en 14 rangos de flujo:

KOR07, KOR1.2, KOR2, KOR3, KOR4.5, KOR6, KOR10, KOR15, KOR20, KOR25, KOR32, KOR40, KOR53 y KOR70.

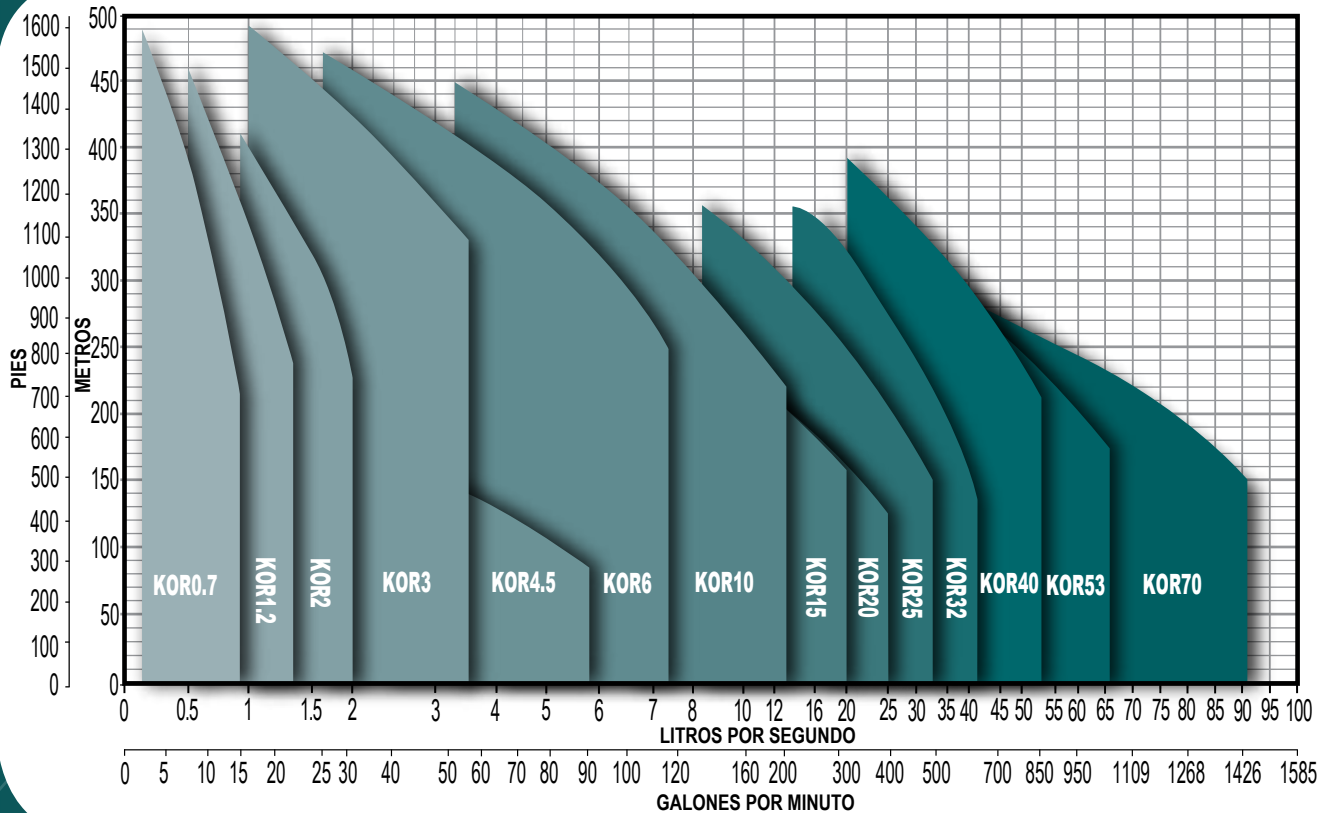

SERIE	CAUDAL NOMINAL		RANGO DE OPERACIÓN		RANGO DE POTENCIA (hp)
	lps	gpm	lps	gpm	
KOR07	0.7	11	0.16 - 0.83	2.6 - 13.15	0.33 - 5
KOR1.2	1.2	19	0.5 - 1.33	8 - 21	0.5 - 7.5
KOR2	2	31	0.83 - 2	13.2 - 31.7	0.5 - 10
KOR3	3	47	1 - 3.5	15.8 - 55.4	1 - 20
KOR4.5	4.5	71	2.3 - 5.8	36.4 - 91.9	2 - 10
KOR6	6	95	1.6 - 7.3	25.3 - 115.7	1.5 - 40
KOR10	10	158	3.3 - 13.3	52.3 - 210.8	2 - 60
KOR15	15	237	4.1 - 20	64.9 - 317	2 - 75
KOR20	20	317	6.6 - 25	104.6 - 396.2	5 - 60
KOR25	25	396	8.3 - 33.3	131.5 - 527.8	7.5 - 100
KOR32	32	507	13.3 - 41.6	210.8 - 659.3	7.5 - 150
KOR40	40	634	20 - 53.3	317 - 844.8	15 - 250
KOR53	53	840	26.6 - 66.6	421.6 - 1,055.6	20 - 250
KOR70	70	1,109	33.3 - 91.6	527.8 - 1,451.8	30 - 250

COMPONENTES PRINCIPALES

ALTAMIRA Serie KOR®

4"

Resistentes a la corrosión

Componentes principales fabricados en acero inoxidable AISI 304.

- 1 Descarga con rosca cónica (NPT)
- 2 Válvula check (minimiza los efectos causados por el golpe de ariete)
- 3 Impulsor
- 4 Tazón
- 5 Colador de succión
- 6 Succión
- 7 Guardacable, tirantes, tuercas y tornillos
- 8 Cople
- 9 Eje de la bomba
Acero inoxidable AISI 304 para las series: KOR07, KOR1.2 y KOR2
Acero inoxidable AISI 431 para las series: KOR3 y KOR4.5

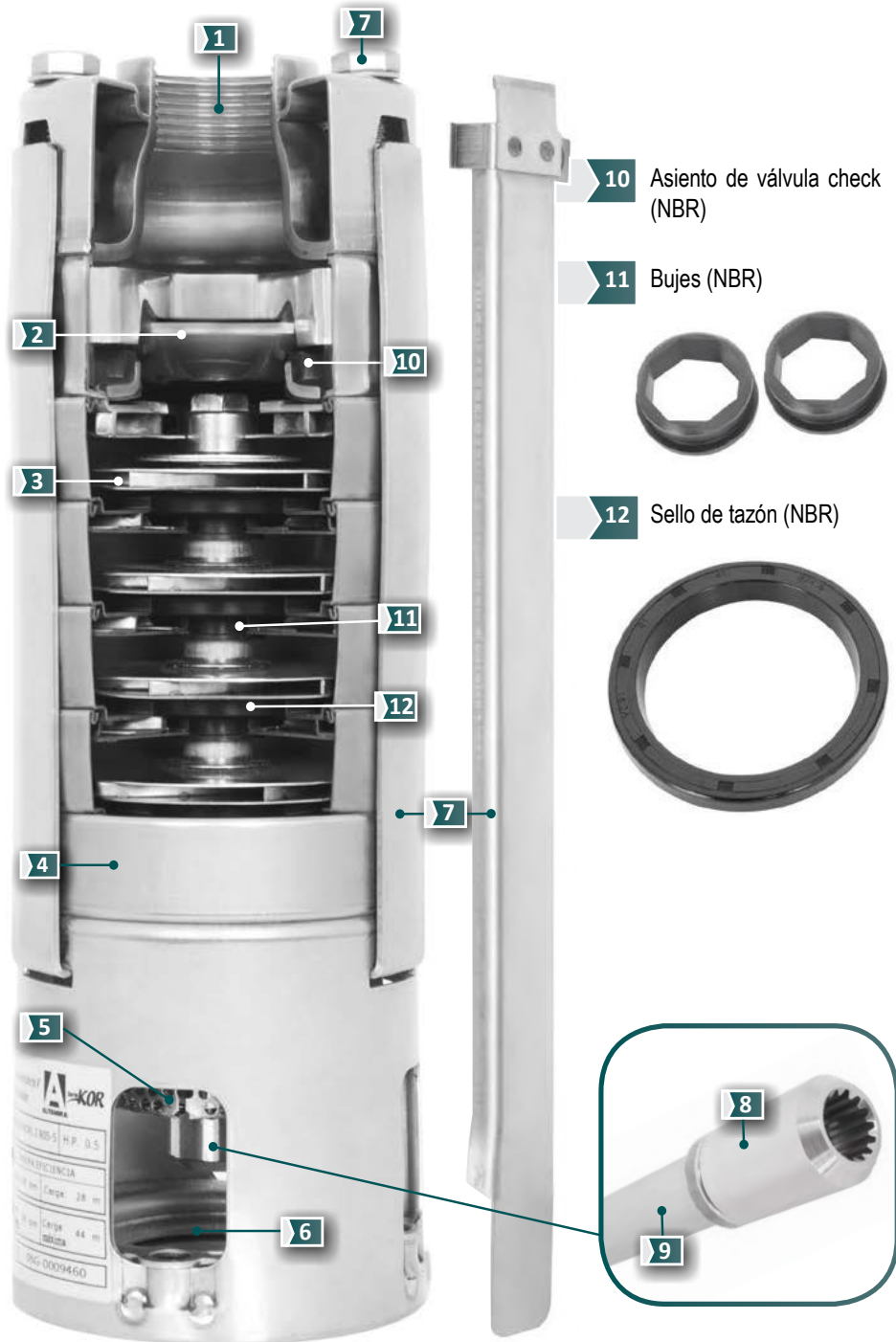

SERIE KOR07 (para 0.7 lps)



2

AÑOS DE GARANTÍA

- Totalmente en acero inoxidable
- Alto desempeño (eficiencia y duración)
- Garantía. Refacciones. Taller de servicio
- Más de 270 modelos a su disposición

Gasto nominal: 0.7 lps / 42 lpm / 11 gpm

Rango de flujo: 0.16 a 0.83 lps / 10 a 50 lpm / 2.6 a 13.15 gpm

CÓDIGO	HP NOMINAL	ADEME MÍNIMO RECOMENDADO (pulgadas)	RANGO DE CARGA (m) (min. - max.)	MÁXIMA EFICIENCIA	
				CARGA (m)	GASTO (lps / gpm)
KOR07 R03-6	1/3	4"	20 - 49	34	0.6 / 9.5
KOR07 R05-9	1/2		37 - 72	53	
KOR07 R07-12	3/4		49 - 98	71	
KOR07 R10-15	1		61 - 122	92	
KOR07 R15-21	1.5		87 - 170	129	
KOR07 R20-27	2		109 - 219	163	
KOR07 R30-34	3		139 - 277	210	
KOR07 R50-48	5		171 - 400	297	
KOR07 R50-58			213 - 488	360	

DIMENSIONES Y PESOS

FIG.	CÓDIGO	A	B	C	PESO (kg.)
		(pulgadas)		(mm)	
1	KOR07 R03-6	3.86"	3.86"	293	2.4
	KOR07 R05-9			356	3
	KOR07 R07-12			419	3.6
	KOR07 R10-15			482	4.2
	KOR07 R15-21			608	5.3
	KOR07 R20-27			734	6.4
	KOR07 R30-34			904	10
	KOR07 R50-48			1,200	13.8
	KOR07 R50-58			1,410	16.2

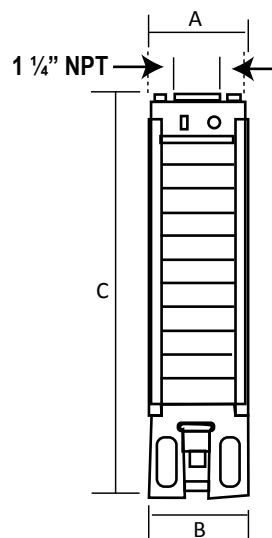

Acoplamiento NEMA 4"
Fig. 1

A = diámetro de la bomba + guardacable.

Especificaciones sujetas a cambio sin previo aviso.

SERIE KOR07

Descarga: 1 1/4" NPT

0.7 Ips

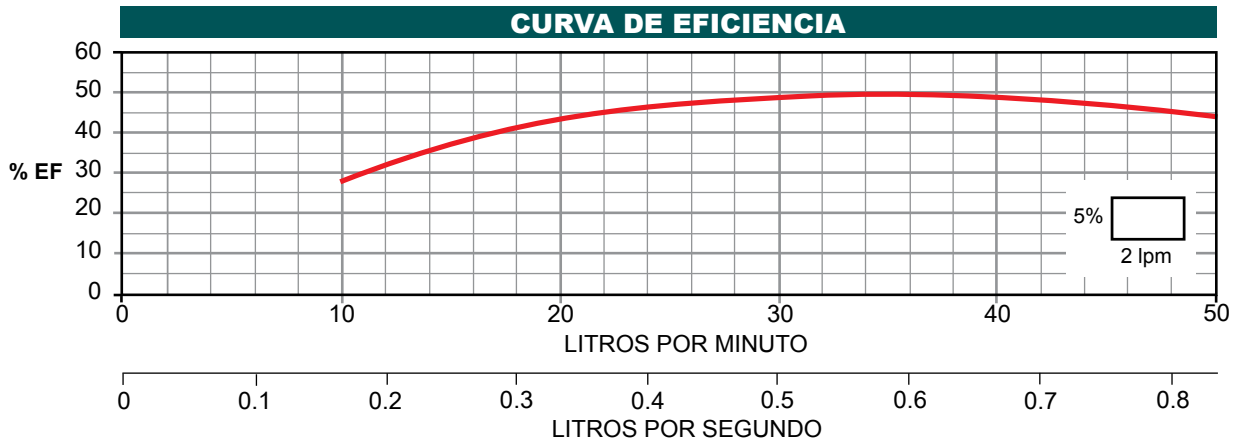
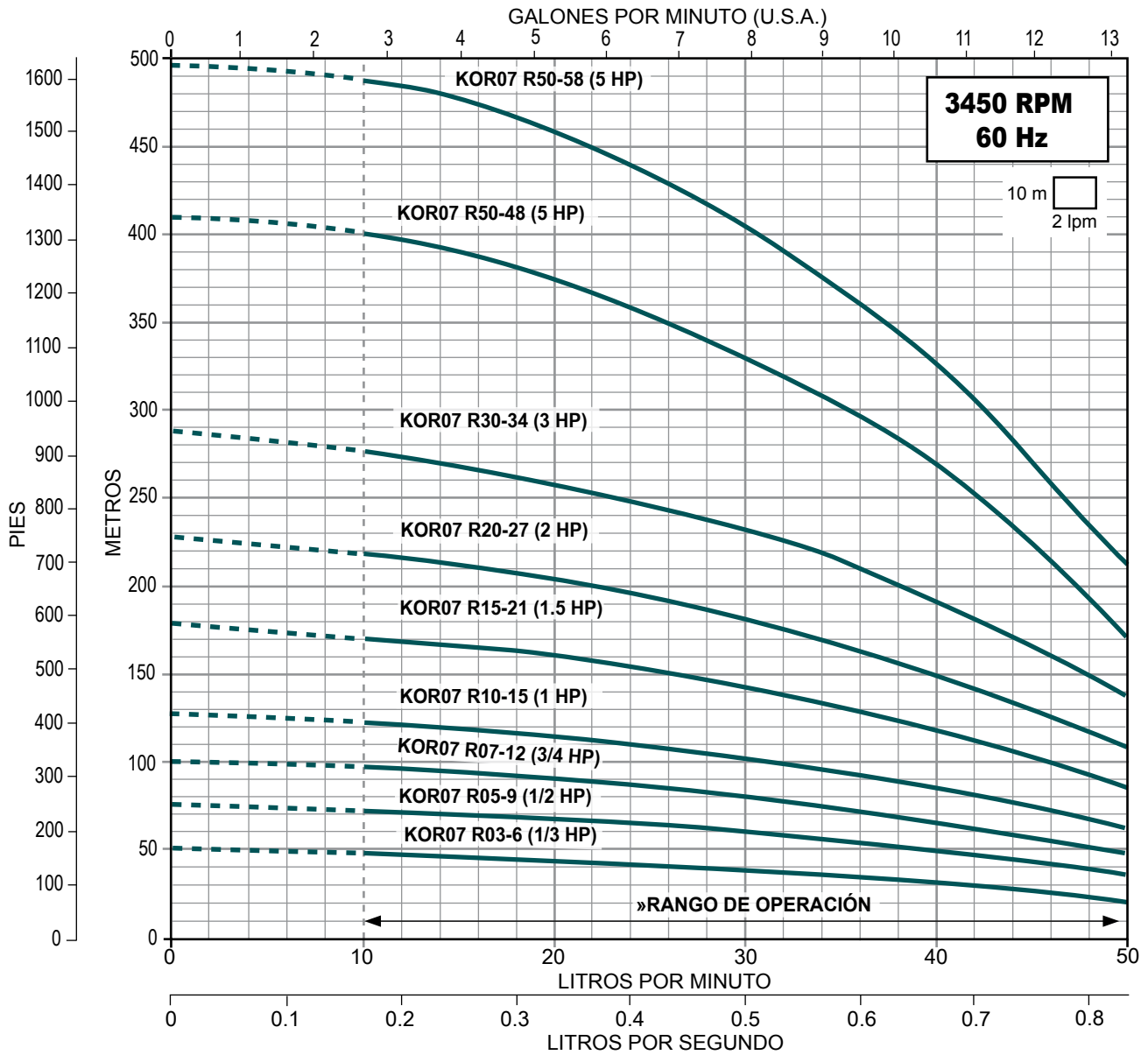

» Trabajar fuera del rango de operación ocasiona alto consumo de energía y daño mecánico en la motobomba.

SERIE KOR1.2 (para 1.2 lps)



AÑOS DE GARANTÍA

- Totalmente en acero inoxidable
- Alto desempeño (eficiencia y duración)
- Garantía. Refacciones. Taller de servicio
- Más de 270 modelos a su disposición

Gasto nominal: 1.2 lps / 72 lpm / 19 gpm

Rango de flujo: 0.5 a 1.33 lps / 30 a 80 lpm / 8 a 21 gpm

CÓDIGO	HP NOMINAL	ADEME MÍNIMO RECOMENDADO (pulgadas)	RANGO DE CARGA (m) (min. - max.)	MÁXIMA EFICIENCIA	
				CARGA (m)	GASTO (lps / gpm)
KOR1.2 R05-5	1/2	4"	19 - 40	32	0.96 / 15.2
KOR1.2 R07-7	3/4		30 - 59	49	
KOR1.2 R10-9	1		37 - 72	61	
KOR1.2 R15-13	1.5		57 - 107	89	
KOR1.2 R20-17	2		72 - 138	114	
KOR1.2 R30-23	3		99 - 184	153	
KOR1.2 R50-31	5		131 - 250	208	
KOR1.2 R50-36			154 - 290	241	
KOR1.2 R75-56	7.5	6"	239 - 460	381	
KOR1.2 R75-56 (6")			239 - 460	381	

Nota: En los modelos que al final tienen (6") significa que es el diámetro nominal de acoplamiento al motor.

DIMENSIONES Y PESOS

FIG.	CÓDIGO	A	B	C	PESO (kg.)
		(pulgadas)		(mm)	
1	KOR1.2 R05-5	3.86"	3.86"	272	2.3
	KOR1.2 R07-7			314	2.6
	KOR1.2 R10-9			356	3
	KOR1.2 R15-13			440	3.8
	KOR1.2 R20-17			524	4.5
	KOR1.2 R30-23			650	5.7
	KOR1.2 R50-31			841	9.2
	KOR1.2 R50-36			946	10.5
	KOR1.2 R75-56			1,430	17.7
2	KOR1.2 R75-56 (6")		5.39"	1,430	18.7

A = diámetro de la bomba + guardacable.

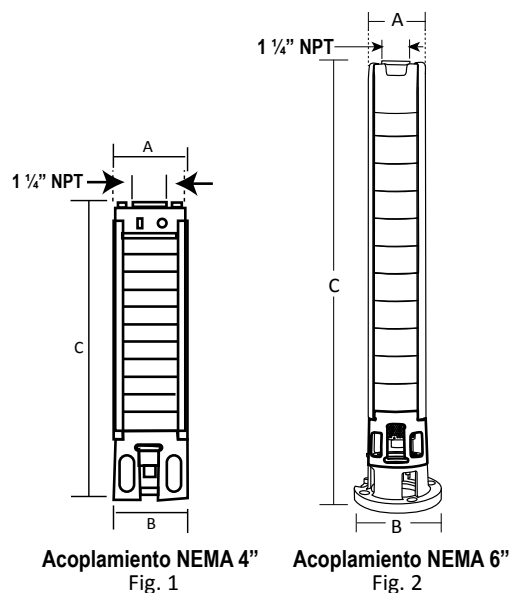

Especificaciones sujetas a cambio sin previo aviso.

SERIE KOR1.2 Descarga: 1 ¼" NPT **1.2 Ips**

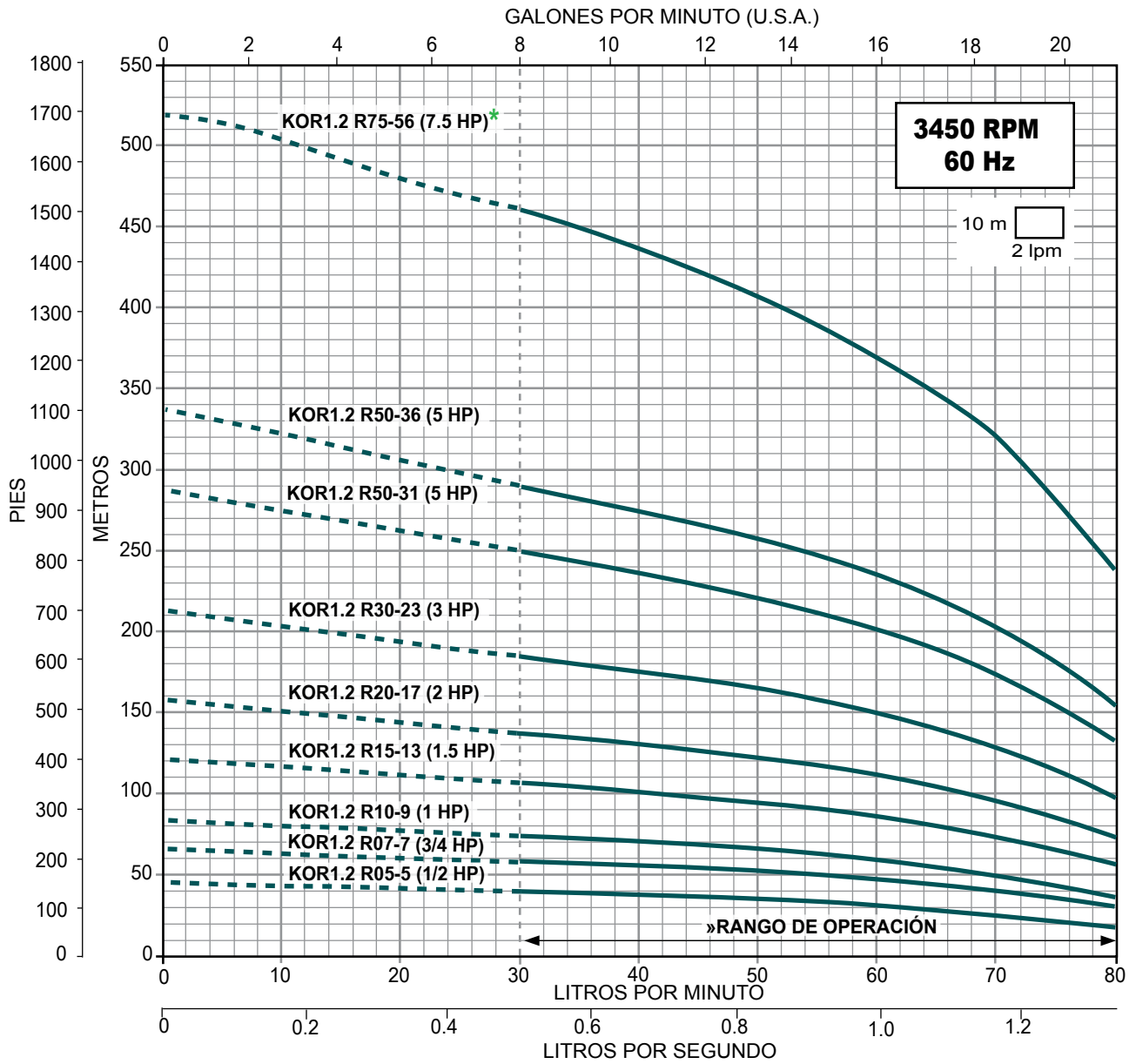

CURVA DE EFICIENCIA

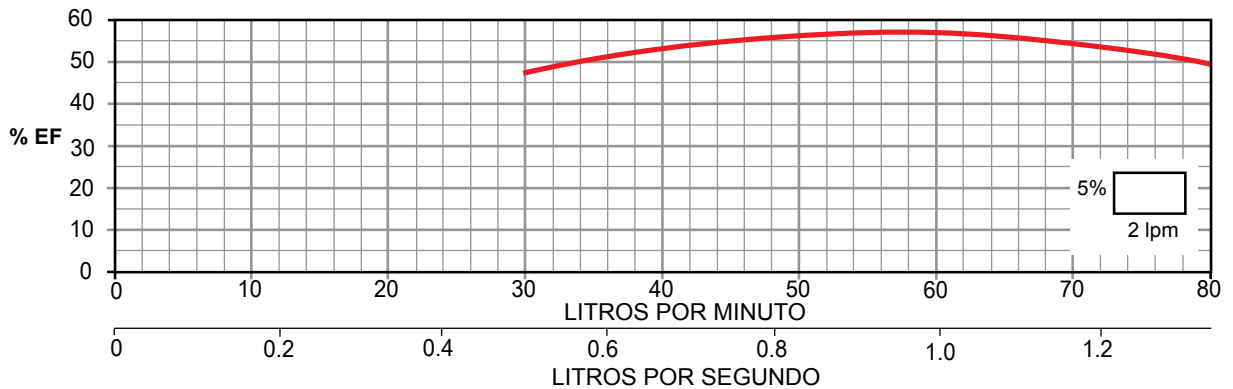

* Disponible con acoplamiento para motor de 4" ó 6".

» Trabajar fuera del rango de operación ocasiona alto consumo de energía y daño mecánico en la motobomba.

SERIE KOR2 (para 2 lps)



2
AÑOS DE
GARANTÍA

- Totalmente en acero inoxidable
- Alto desempeño (eficiencia y duración)
- Garantía. Refacciones. Taller de servicio
- Más de 270 modelos a su disposición

Gasto nominal: 2 lps / 120 lpm / 32 gpm

Rango de flujo: 0.83 a 2 lps / 50 a 120 lpm / 13.2 a 31.7 gpm

CÓDIGO	HP NOMINAL	ADEME MÍNIMO RECOMENDADO (pulgadas)	RANGO DE CARGA (m) (min. - max.)	MÁXIMA EFICIENCIA	
				CARGA (m)	GASTO (lps / gpm)
KOR2 R05-4	1/2	4"	14 - 31	27	1.4 / 22.2
KOR2 R07-5	3/4		20 - 41	33	
KOR2 R10-7	1		30 - 58	49	
KOR2 R15-9	1.5		40 - 72	61	
KOR2 R20-11	2		51 - 88	74	
KOR2 R30-15	3		73 - 121	103	
KOR2 R50-21	5		99 - 165	141	
KOR2 R50-26		121 - 201	171		
KOR2 R75-39	7.5	6"	190 - 305	265	
KOR2 R75-39(6")			190 - 305	265	
KOR2 R100-52F (6")	10		229 - 410	356	

Notas:

- En los modelos que al final tienen (6") significa que es el diámetro nominal de acoplamiento al motor.
- La letra F al final del código, indica que la bomba utiliza una FUNDA o manga metálica que le brinda una gran robustez mecánica. Estas bombas tienen descarga con rosca macho.

DIMENSIONES Y PESOS

FIG.	CÓDIGO	A	B	C	kg.
		(pulgadas)		mm	
1	KOR2 R05-4	3.86"	3.86"	251	2
	KOR2 R07-5			272	2.2
	KOR2 R10-7			314	2.6
	KOR2 R15-9			356	3
	KOR2 R20-11			398	3.4
	KOR2 R30-15			482	4.1
	KOR2 R50-21			608	5.3
	KOR2 R50-26			713	6.2
	KOR2 R75-39			994	11.1
2	KOR2 R75-39(6")	5.39"		1,082	12.2
3	KOR2 R100-52F (6")			1,665	34.2

A = diámetro de la bomba + guardacable.

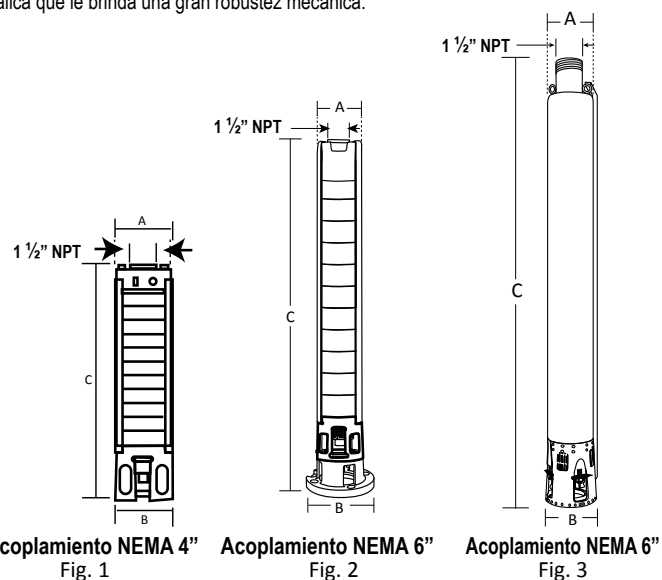

Especificaciones sujetas a cambio sin previo aviso.

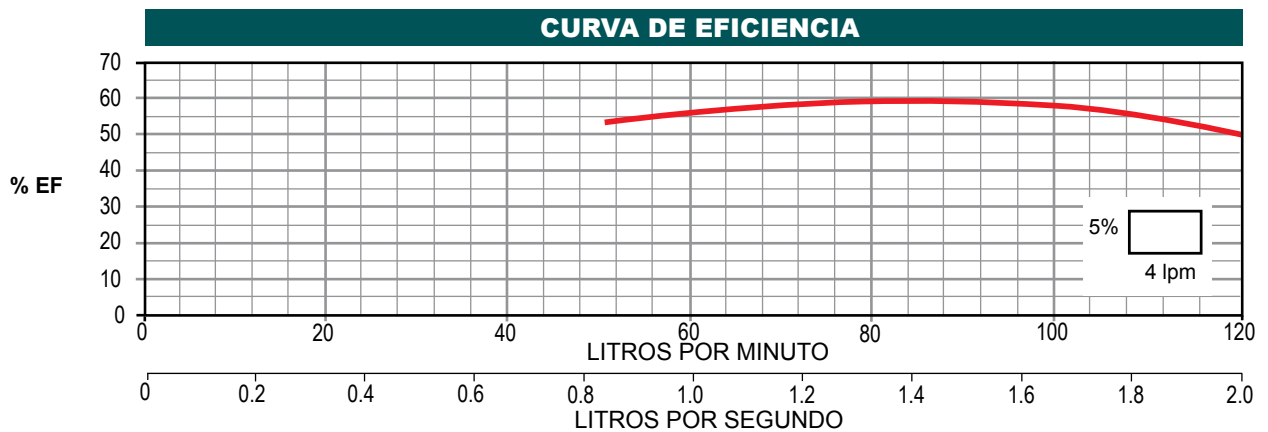
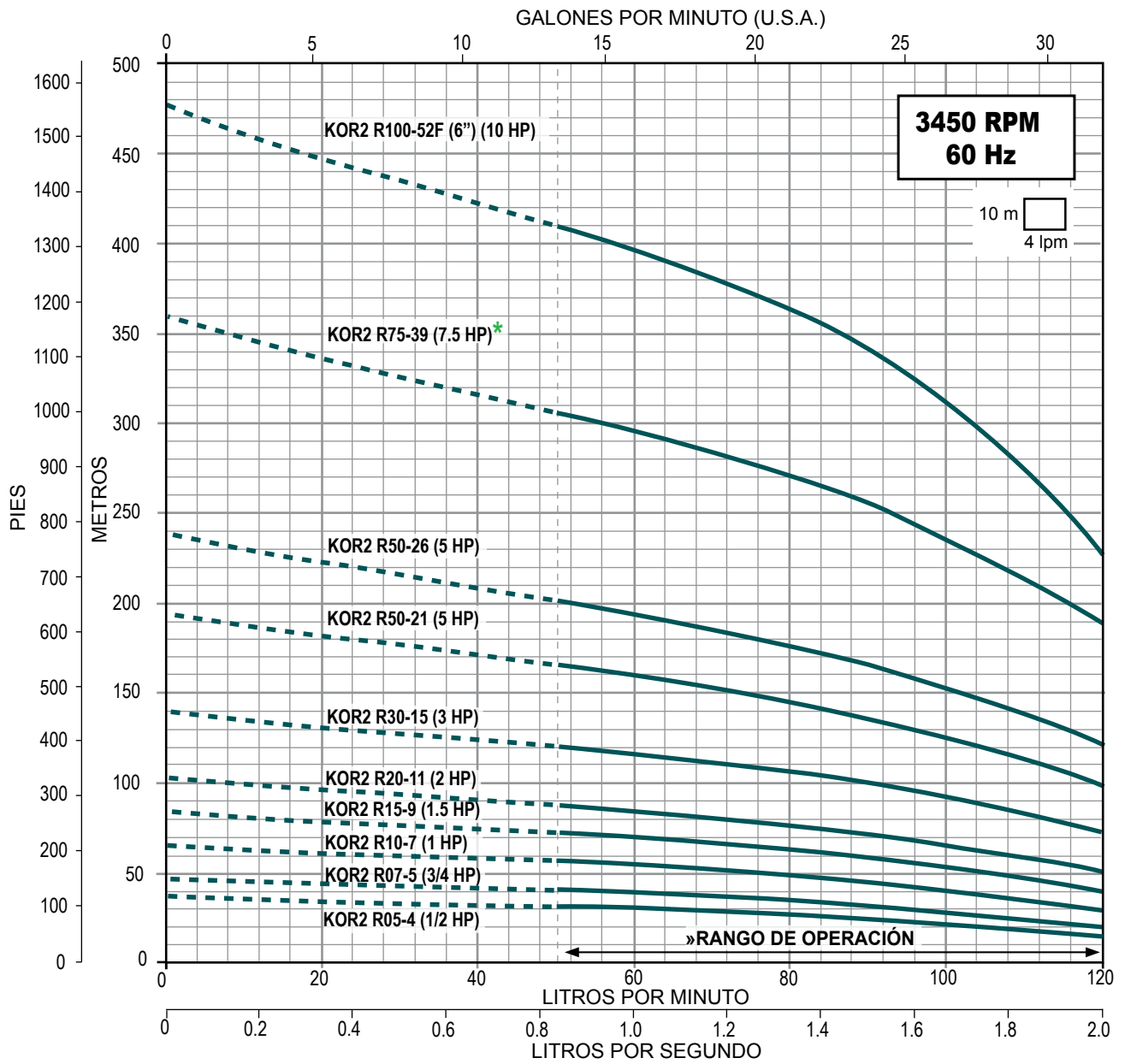

* Disponible con acoplamiento para motor de 4" ó 6".

» Trabajar fuera del rango de operación ocasiona alto consumo de energía y daño mecánico en la motobomba.

SERIE KOR3 (para 3 lps)



2
AÑOS DE
GARANTÍA

- Totalmente en acero inoxidable
- Alto desempeño (eficiencia y duración)
- Garantía. Refacciones. Taller de servicio
- Más de 270 modelos a su disposición

Gasto nominal: 3 lps / 180 lpm / 47 gpm

Rango de flujo: 1 a 3.5 lps / 60 a 210 lpm / 15.8 a 55.4 gpm

CÓDIGO	HP NOMINAL	ADEME MÍNIMO RECOMENDADO (pulgadas)	RANGO DE CARGA (m) (min. - max.)	MÁXIMA EFICIENCIA	
				CARGA (m)	GASTO (lps / gpm)
KOR3 R10-4	1	4"	13 - 30	24	2.5 / 39.6
KOR3 R15-5	1.5		19 - 38	31	
KOR3 R20-7	2		28 - 53	44	
KOR3 R30-9	3		37 - 69	57	
KOR3 R50-12	5		48 - 92	76	
KOR3 R50-15			62 - 114	94	
KOR3 R75-21	7.5	6"	86 - 160	132	
KOR3 R75-21(6")			86 - 160	132	
KOR3 R75-25		4"	100 - 190	156	
KOR3 R75-25(6")		6"	100 - 190	156	
KOR3 R100-30	10	4"	124 - 228	189	
KOR3 R100-30(6")		6"	124 - 228	189	

Nota: En los modelos que al final tienen (6") significa que es el diámetro nominal de acoplamiento al motor.

DIMENSIONES Y PESOS

FIG.	CÓDIGO	A	B	C	PESO (kg.)
		(pulgadas)		(mm)	
1	KOR3 R10-4	3.86"	3.86"	370	3.8
	KOR3 R15-5			412	4.3
	KOR3 R20-7			496	5.3
	KOR3 R30-9			580	6.3
	KOR3 R50-12			706	7.8
	KOR3 R50-15			832	9.3
	KOR3 R75-21			1,084	12.3
2	KOR3 R75-21(6")	5.39"	1,084	14	
1	KOR3 R75-25	3.86"	1,252	14.3	
2	KOR3 R75-25(6")	5.39"	1,252	16	
1	KOR3 R100-30	3.86"	1,459	16.8	
2	KOR3 R100-30(6")	5.39"	1,459	18.5	

A = diámetro de la bomba + guardacable.

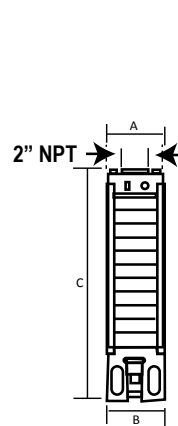

Acoplamiento NEMA 4"
Fig. 1

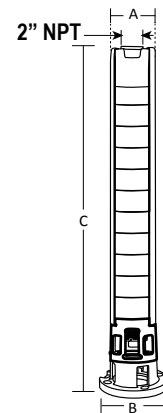

Acoplamiento NEMA 6"
Fig. 2

Especificaciones sujetas a cambio sin previo aviso.

SERIE KOR3

Descarga: 2" NPT

3 Ips

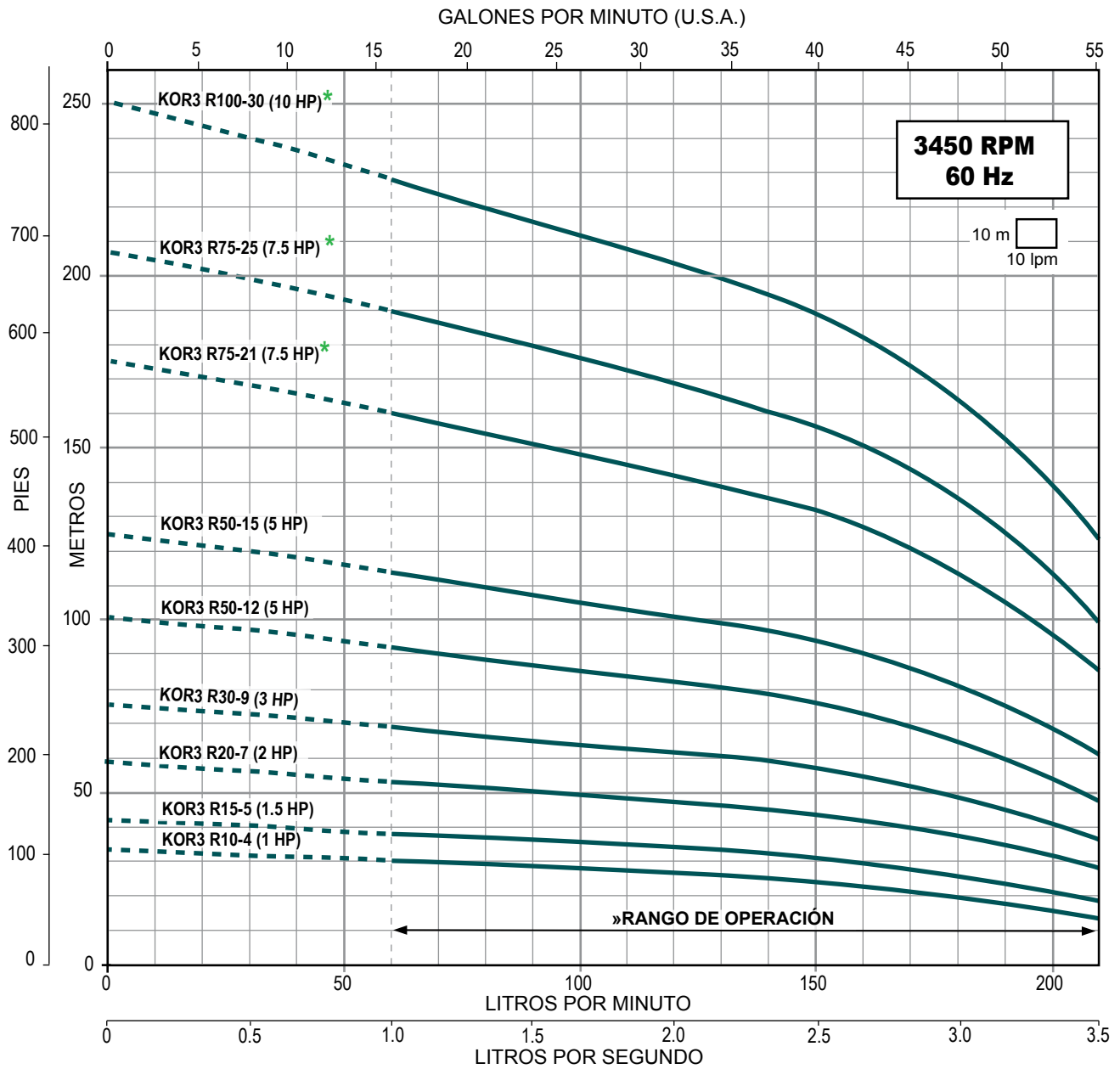

CURVA DE EFICIENCIA



* Disponible con acoplamiento para motor de 4" ó 6".

» Trabajar fuera del rango de operación ocasiona alto consumo de energía y daño mecánico en la motobomba.

SERIE KOR3 (para 3 lps)



2
AÑOS DE
GARANTÍA

- Totalmente en acero inoxidable
- Alto desempeño (eficiencia y duración)
- Garantía. Refacciones. Taller de servicio
- Más de 270 modelos a su disposición

Gasto nominal: 3 lps / 180 lpm / 47 gpm

Rango de flujo: 1 a 3.5 lps / 60 a 210 lpm / 15.8 a 55.4 gpm

CÓDIGO	HP NOMINAL	ADEME MÍNIMO RECOMENDADO (pulgadas)	RANGO DE CARGA (m) (min. - max.)	MÁXIMA EFICIENCIA	
				CARGA (m)	GASTO (lps / gpm)
KOR3 R150-37	15	6"	191 - 283	246	2.5 / 39.6
KOR3 R150-44			224 - 338	289	
KOR3 R200-50F	20		258 - 384	329	
KOR3 R200-58F			308 - 444	382	
KOR3 R200-66F			333 - 496	422	

Nota: La letra F al final del código, indica que la bomba utiliza una FUNDA o manga metálica que le brinda una gran robustez mecánica. Estas bombas tienen descarga con rosca macho.

DIMENSIONES Y PESOS

FIG.	CÓDIGO	A	B	C	PESO (kg.)
		(pulgadas)		(mm)	
2	KOR3 R150-37	3.86"	5.39"	1,810	22.2
	KOR3 R150-44			2,104	24.6
3	KOR3 R200-50F	4.65"		2,664	53.2
	KOR3 R200-58F			3,000	60.3
	KOR3 R200-66F			3,340	67.3

A = diámetro de la bomba + guardacable.

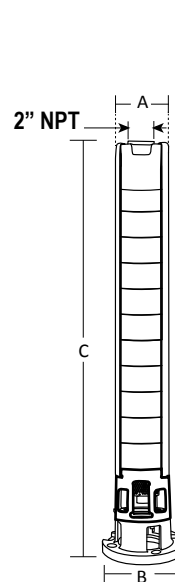

Acoplamiento NEMA 6"

Fig. 2

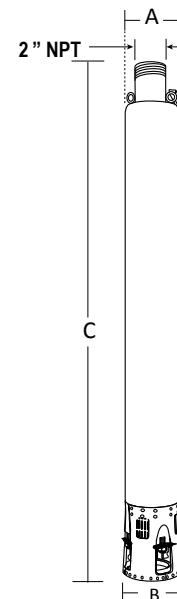

Acoplamiento NEMA 6"

Fig. 3

Especificaciones sujetas a cambio sin previo aviso.

SERIE KOR3

Descarga: 2" NPT

3 Ips

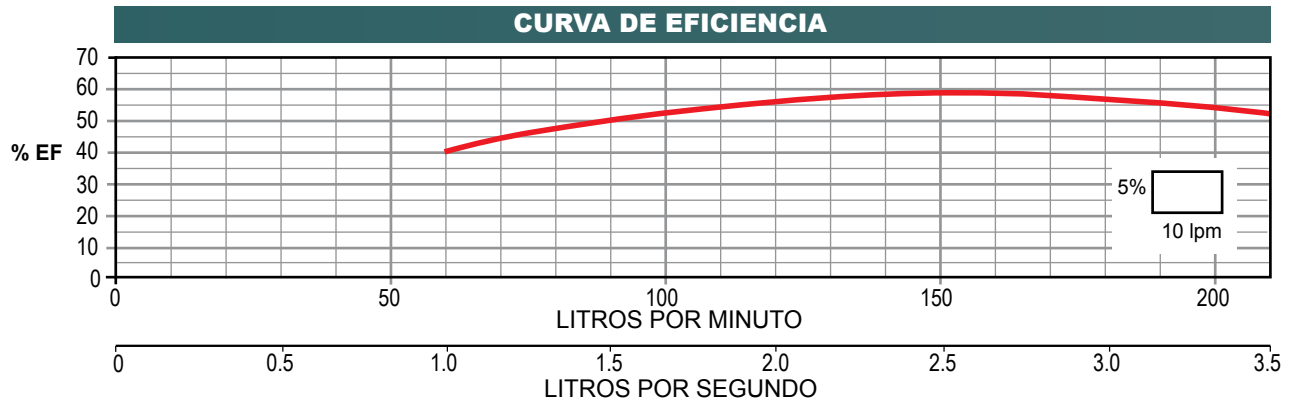
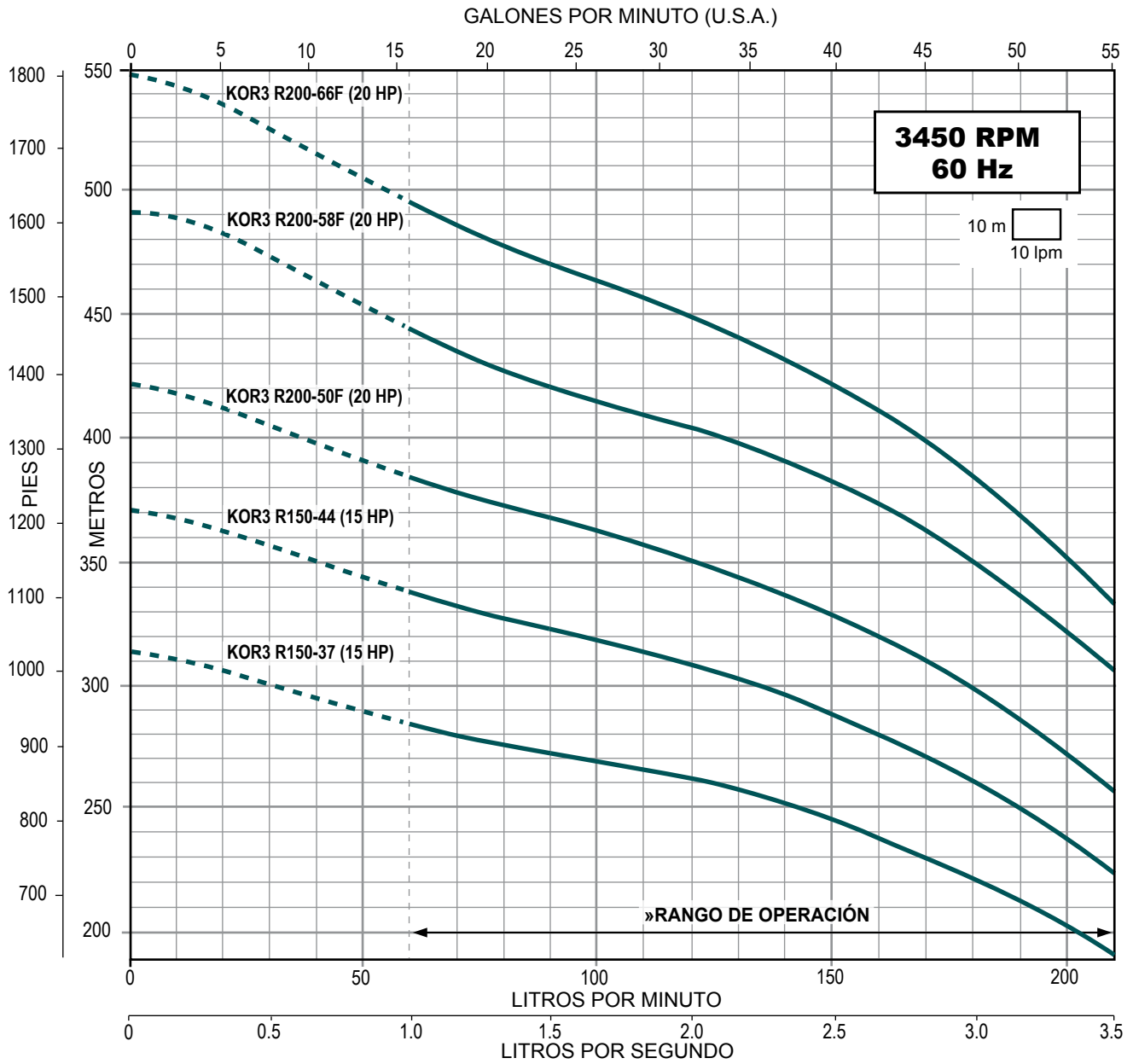

» Trabajar fuera del rango de operación ocasiona alto consumo de energía y daño mecánico en la motobomba.

SERIE KOR4.5 (para 4.5 lps)

- Totalmente en acero inoxidable
- Alto desempeño (eficiencia y duración)
- Garantía. Refacciones. Taller de servicio
- Más de 270 modelos a su disposición



2
AÑOS DE
GARANTÍA

Gasto nominal: 4.5 lps / 270 lpm / 71 gpm

Rango de flujo: 2.3 a 5.8 lps / 140 a 350 lpm / 36.4 a 91.9 gpm

CÓDIGO	HP NOMINAL	ADEME MÍNIMO RECOMENDADO (pulgadas)	RANGO DE CARGA (m) (min. - max.)	MÁXIMA EFICIENCIA	
				CARGA (m)	GASTO (lps / gpm)
KOR4.5 R20-3	2	4"	14 - 27	22	4.16 / 66
KOR4.5 R30-5	3		24 - 45	38	
KOR4.5 R50-8	5		42 - 72	62	
KOR4.5 R75-12	7.5		6"	62 - 107	
KOR4.5 R75-12(6")		62 - 107		91	
KOR4.5 R100-16	10	4"	83 - 146	123	
KOR4.5 R100-16(6")		6"	83 - 146	123	

Nota: En los modelos que al final tienen (6") significa que es el diámetro nominal de acoplamiento al motor.

DIMENSIONES Y PESOS

FIG.	CÓDIGO	A	B	C	PESO (kg.)
		(pulgadas)	(mm)	(mm)	
1	KOR4.5 R20-3	3.86"	3.86"	375	3.7
	KOR4.5 R30-5			505	5
	KOR4.5 R50-8			700	7
	KOR4.5 R75-12			960	9.5
2	KOR4.5 R75-12(6")	5.39"	960	12.1	
1	KOR4.5 R100-16	3.86"	1,220	12.1	
2	KOR4.5 R100-16(6")	5.39"	1,220	14	

A = diámetro de la bomba + guardacable.

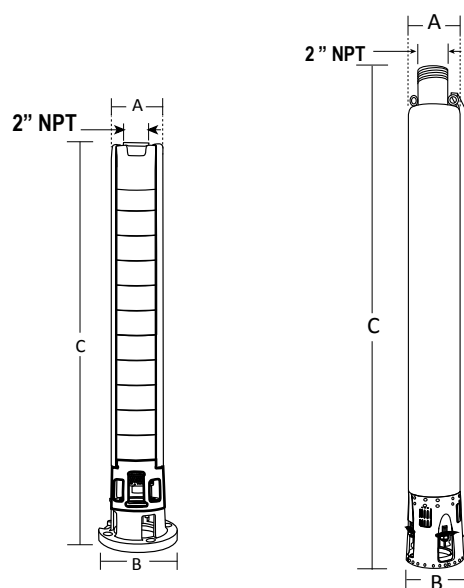

Acoplamiento NEMA 4"
Fig. 1

Acoplamiento NEMA 6"
Fig. 2

Especificaciones sujetas a cambio sin previo aviso.

SERIE KOR4.5

Descarga: 2" NPT

4.5 Ips

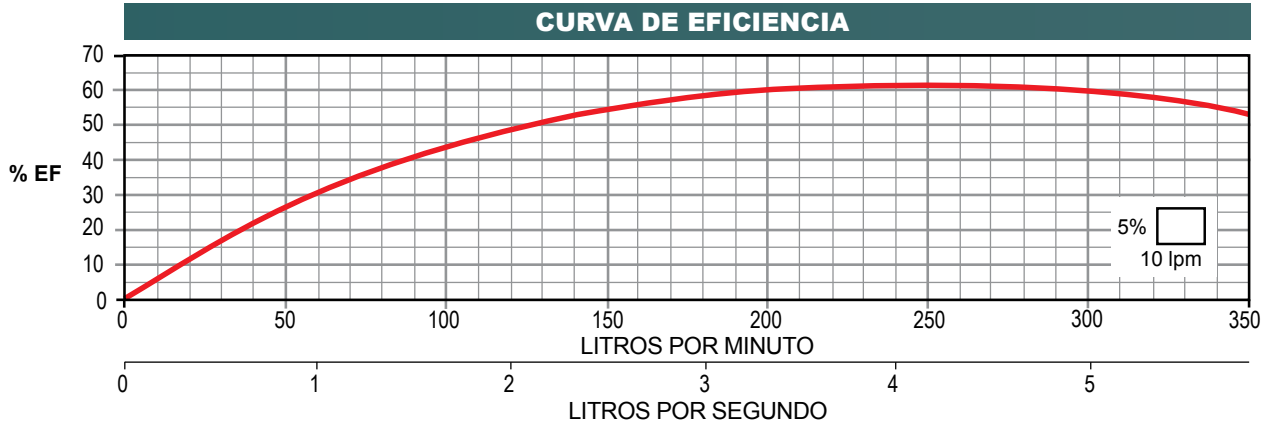
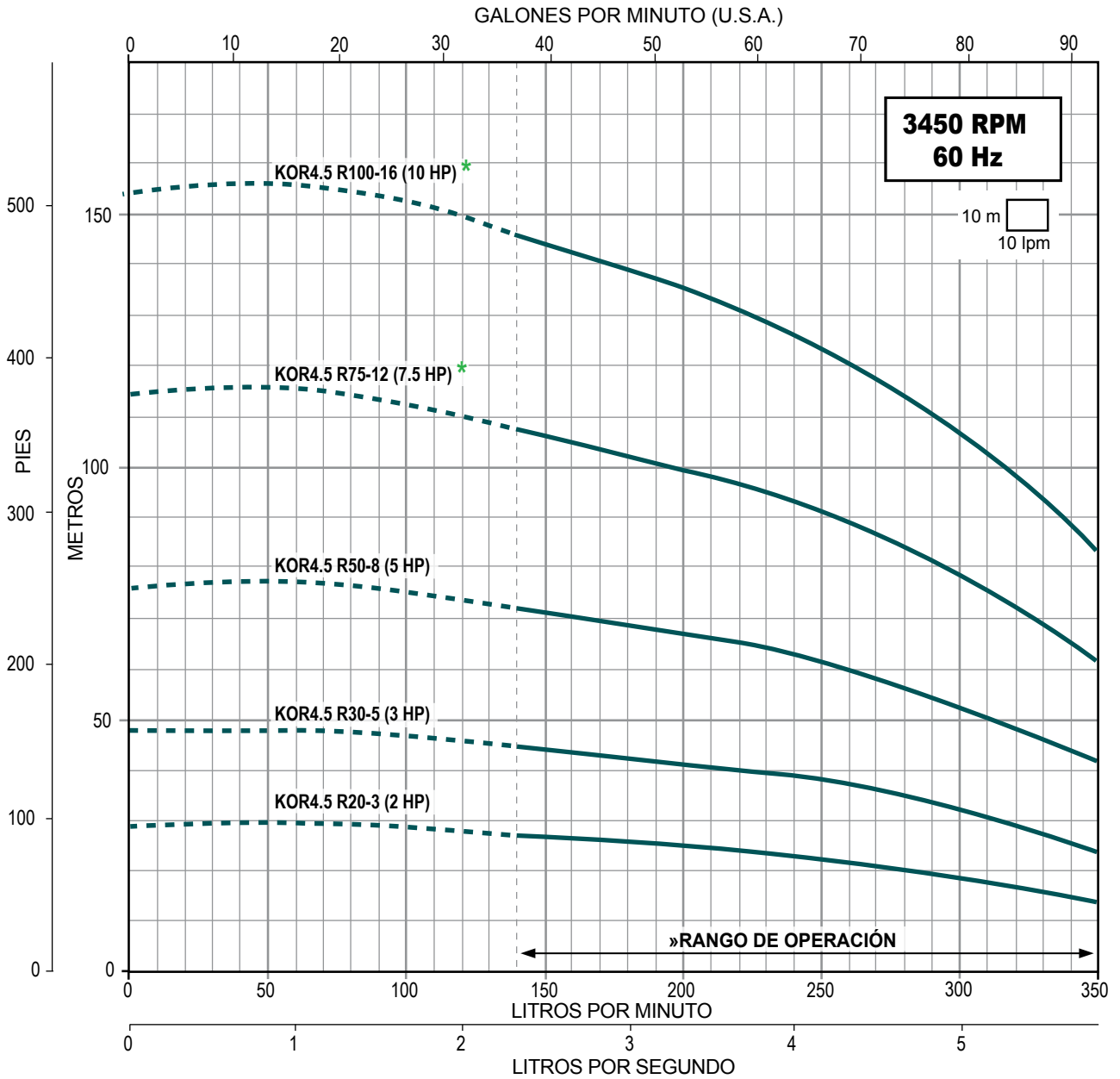

* Disponible con acoplamiento para motor de 4" ó 6".

» Trabajar fuera del rango de operación ocasiona alto consumo de energía y daño mecánico en la motobomba.

COMPONENTES PRINCIPALES

ALTAMIRA Serie KOR®

6", 8" Y 10"

Resistentes a la corrosión

Componentes principales fabricados en acero inoxidable AISI 304.

- 1 Descarga con rosca cónica (NPT)
- 2 Válvula check (minimiza los efectos causados por el golpe de ariete)
- 3 Impulsor
- 4 Tazón
- 5 Guardacable, tirantes y tuercas
- 6 Eje de la bomba
Acero inoxidable AISI 431 para las series de la KOR6 a la KOR70 con la excepción siguiente:
Acero inoxidable AISI 630 para las bombas de la serie KOR10 de 24 a 28 etapas
- 7 Succión
- 8 Colador de succión
- 9 Cople estriado
NOTA: Las bombas KOR de 250 HP cuentan con cople tipo cuña

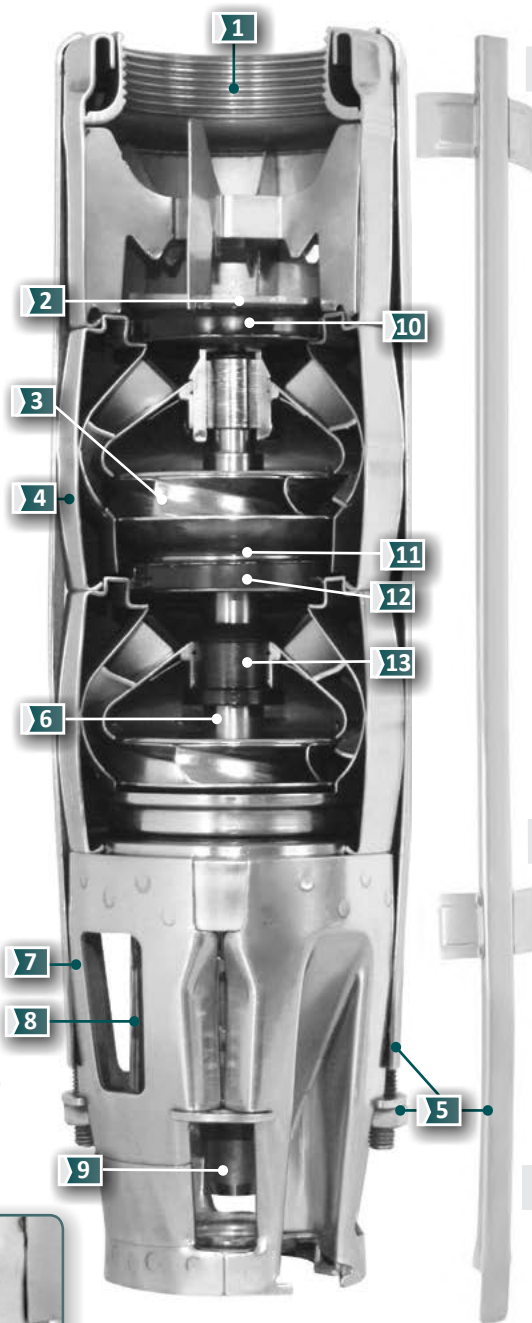
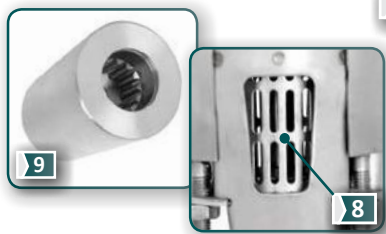

10 Asiento de válvula check (NBR)



11 Anillos de desgaste (acero inoxidable AISI 304)



12 Sello de tazón (NBR)



13 Bujes (NBR)



SERIE KOR6 (para 6 lps)

- Totalmente en acero inoxidable
- Alto desempeño (eficiencia y duración)
- Garantía. Refacciones. Taller de servicio
- Más de 270 modelos a su disposición



2
AÑOS DE
GARANTÍA

Gasto nominal: 6 lps / 360 lpm / 95 gpm

Rango de flujo: 1.6 a 7.3 lps / 100 a 440 lpm / 25.3 a 115.7 gpm

CÓDIGO	BHP MÁXIMO	HP NOMINAL	ADEME MÍNIMO RECOMENDADO (pulgadas)	RANGO DE CARGA (m) (min. - max.)	MÁXIMA EFICIENCIA	
					CARGA (m)	GASTO (lps / gpm)
KOR6 R15-1	1.24	1.5	6"	8 - 17	12	5.33 / 84.5
KOR6 R30-2	2.60	3		17 - 32	23	
KOR6 R50-3	3.67	5		23 - 48	37	
KOR6 R50-4	4.62			30 - 62	48	
KOR6 R75-5	6.11	7.5	8"	39 - 81	61	
KOR6 R75-5/6"	6.11			39 - 81	61	
KOR6 R75-6	7.48		6"	49 - 93	73	
KOR6 R75-6/6"	7.48		8"	49 - 93	73	
KOR6 R100-7(4")	8.71	10	6"	57 - 110	86	
KOR6 R100-7	8.71		8"	57 - 110	86	
KOR6 R100-8(4")	10.23		6"	65 - 125	97	
KOR6 R100-8	10.23		8"	65 - 125	97	
KOR6 R100-9(4")	10.99		6"	73 - 141	110	
KOR6 R100-9	10.99		73 - 141	110		
KOR6 R150-10	12.68	15	8"	82 - 157	122	
KOR6 R150-11	13.75			89 - 172	134	
KOR6 R150-12	15.27			98 - 188	147	
KOR6 R150-13	16.31			105 - 202	157	
KOR6 R200-14	17.87	20	8"	116 - 220	171	
KOR6 R200-15	19.09			124 - 236	183	

Notas

- Las bombas de la serie KOR6 están disponibles en acero inoxidable 316 para aplicaciones en agua corrosiva. El precio de estas bombas en acero inoxidable 316 se calcula multiplicando el precio de lista de la bomba en acero inoxidable 304 por 1.7.
- Los BHP máximos están calculados de acuerdo a las siguientes RPM nominales de los motores estándar: 3450 RPM para bombas acopladas a motores de 1.5 a 10 HP en 4" y de 7.5 a 50 HP en 6".

Si opera el equipo en el segmento de la curva marcada en color azul turquesa, le recomendamos utilizar nuestro motor ALTAMIRA ya que gracias a su diseño electromecánico robusto le permite satisfacer la potencia demandada en ese punto de operación. En caso de optar por otra marca de motor le sugerimos instalar uno con la potencia inmediata superior al HP nominal.

DIMENSIONES Y PESOS

FIG.	CÓDIGO	A	B	C	PESO (kg.)	FIG.	CÓDIGO	A	B	C	PESO (kg.)
		(pulgadas)	(mm)	(pulgadas)				(mm)			
1	KOR6 R15-1	5.04"	3.82"	343	5	2	KOR6 R100-8(4")	5.04"	5.35"	766	15.1
	KOR6 R30-2			403	6.4		KOR6 R100-8			766	15.3
	KOR6 R50-3			464	7.9		KOR6 R100-9(4")			827	16.2
	KOR6 R50-4			524	9.3		KOR6 R100-9			827	16.6
	KOR6 R75-5			585	10.8		KOR6 R150-10			887	18
2	KOR6 R75-5/6"	5.35"	585	11	2	KOR6 R150-11	948	19.5			
1	KOR6 R75-6	3.82"	645	12.2		KOR6 R150-12	1,008	20.9			
2	KOR6 R75-6/6"	5.35"	645	12.5		KOR6 R150-13	1,069	22.4			
1	KOR6 R100-7(4")	3.82"	706	13.7		KOR6 R200-14	1,129	23.8			
2	KOR6 R100-7	5.35"	706	14		KOR6 R200-15	1,190	25.3			

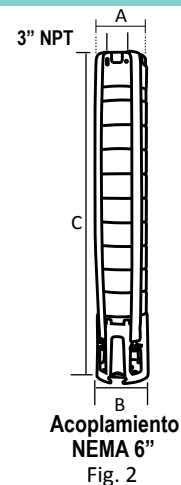
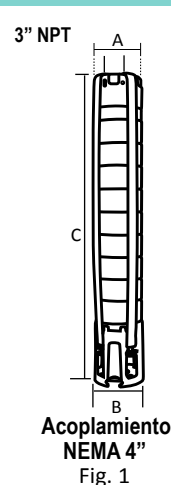

A = diámetro de la bomba + guardacable.

Especificaciones sujetas a cambio sin previo aviso.

SERIE KOR6 Descarga: 3" NPT **6 Ips**

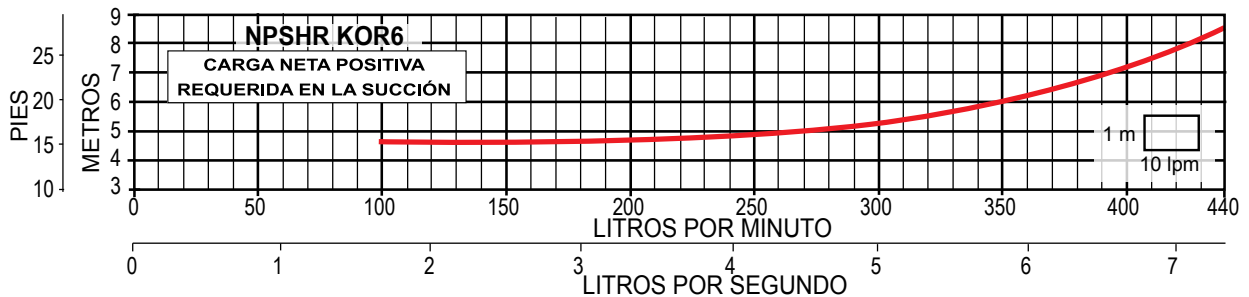
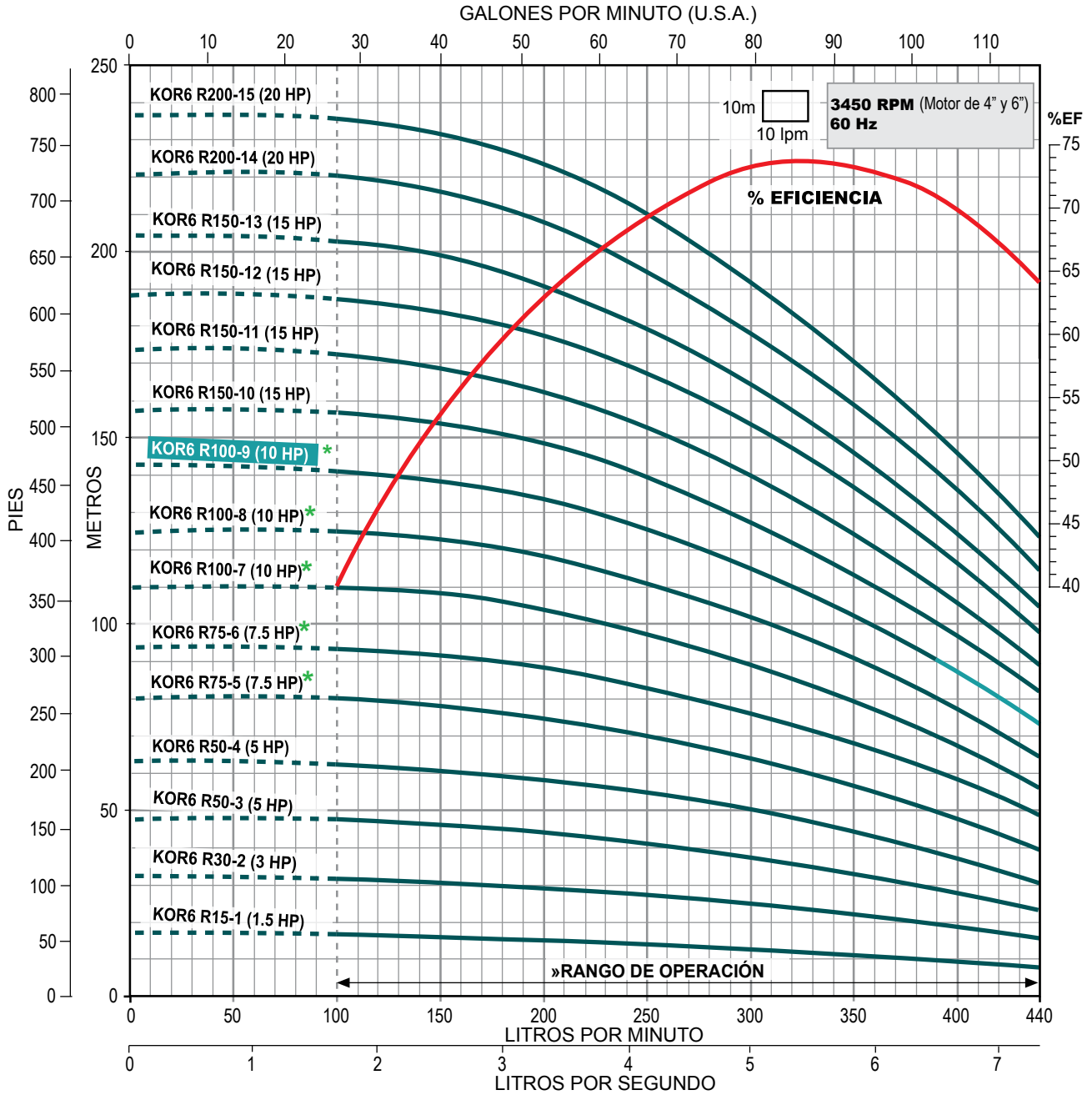

* Disponible con acoplamiento para motor de 4" ó 6".

» Trabajar fuera del rango de operación ocasiona alto consumo de energía y daño mecánico en la motobomba.

SERIE KOR6 (para 6 lps)



2

AÑOS DE GARANTÍA

- Totalmente en acero inoxidable
- Alto desempeño (eficiencia y duración)
- Garantía. Refacciones. Taller de servicio
- Más de 270 modelos a su disposición

Gasto nominal: 6 lps / 360 lpm / 95 gpm

Rango de flujo: 1.6 a 7.3 lps / 100 a 440 lpm / 25.3 a 115.7 gpm

CÓDIGO	BHP MÁXIMO	HP NOMINAL	ADEME MÍNIMO RECOMENDADO (pulgadas)	RANGO DE CARGA (m) (min. - max.)	MÁXIMA EFICIENCIA	
					CARGA (m)	GASTO (lps / gpm)
KOR6 R200-16	20.32	20	8"	131 - 252	197	5.33 / 84.5
KOR6 R200-17	22.12			140 - 268	209	
KOR6 R250-18	22.88	25		148 - 282	220	
KOR6 R250-19	23.98			157 - 295	234	
KOR6 R250-20	25.36			163 - 311	247	
KOR6 R250-21	26.53			173 - 327	258	
KOR6 R250-22	27.7	180 - 340		270		
KOR6 R300-23	28.87	30		190 - 360	284	
KOR6 R300-24	30.4			197 - 377	296	
KOR6 R300-25	32.24			209 - 392	309	
KOR6 R300-26	33.06			216 - 409	321	
KOR6 R400-27	35.76	40		226 - 426	333	
KOR6 R400-28	36.21		232 - 440	345		
KOR6 R400-29	36.66		240 - 457	354		
KOR6 R400-30	38.19		249 - 474	369		

Notas:

- Las bombas de la serie KOR6 están disponibles en acero inoxidable 316 para aplicaciones en agua corrosiva. El precio de estas bombas en acero inoxidable 316 se calcula multiplicando el precio de lista de la bomba en acero inoxidable 304 por 1.7
- Los BHP máximos están calculados de acuerdo a las siguientes RPM nominales de los motores estándar: 3450 RPM para bombas acopladas a motores de 7.5 a 50 HP en 6".

Si opera el equipo en el segmento de la curva marcada en color azul turquesa, le recomendamos utilizar nuestro motor ALTAMIRA ya que gracias a su diseño electromecánico robusto le permite satisfacer la potencia demandada en ese punto de operación. En caso de optar por otra marca de motor le sugerimos instalar uno con la potencia inmediata superior al HP nominal.

DIMENSIONES Y PESOS

FIG.	CÓDIGO	A	B	C	kg.
		(pulgadas)		mm	
1	KOR6 R200-16	5.04"	5.35"	1,250	26.7
	KOR6 R200-17			1,311	28.1
	KOR6 R250-18			1,371	29.6
	KOR6 R250-19			1,431	31
	KOR6 R250-20			1,492	32.5
	KOR6 R250-21			1,552	33.9
	KOR6 R250-22			1,613	35.4
	KOR6 R300-23			1,673	36.8
	KOR6 R300-24			1,734	38.3
	KOR6 R300-25			1,794	39.7
	KOR6 R300-26			1,855	41.2
	KOR6 R400-27			1,915	42.6
	KOR6 R400-28			1,976	44.1
	KOR6 R400-29			2,037	45.5
KOR6 R400-30	2,097	47			

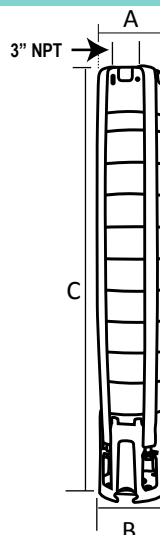

Acoplamiento NEMA 6"

Fig. 1

A = diámetro de la bomba + guardacable.

Especificaciones sujetas a cambio sin previo aviso.

SERIE KOR6 Descarga: 3" NPT **6 Ips**

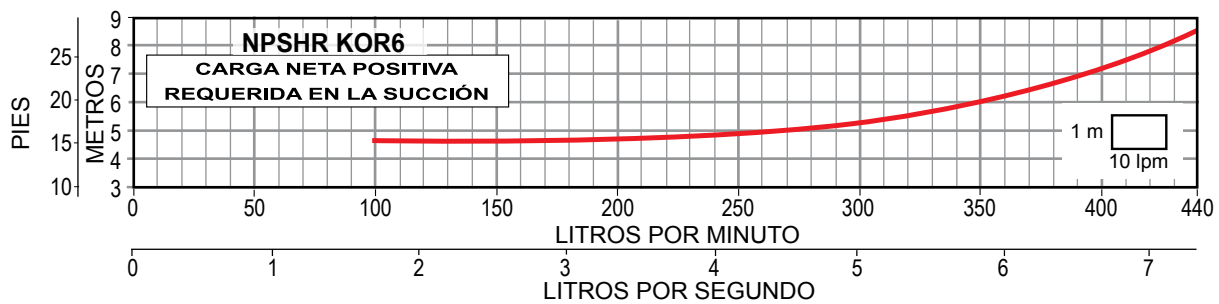
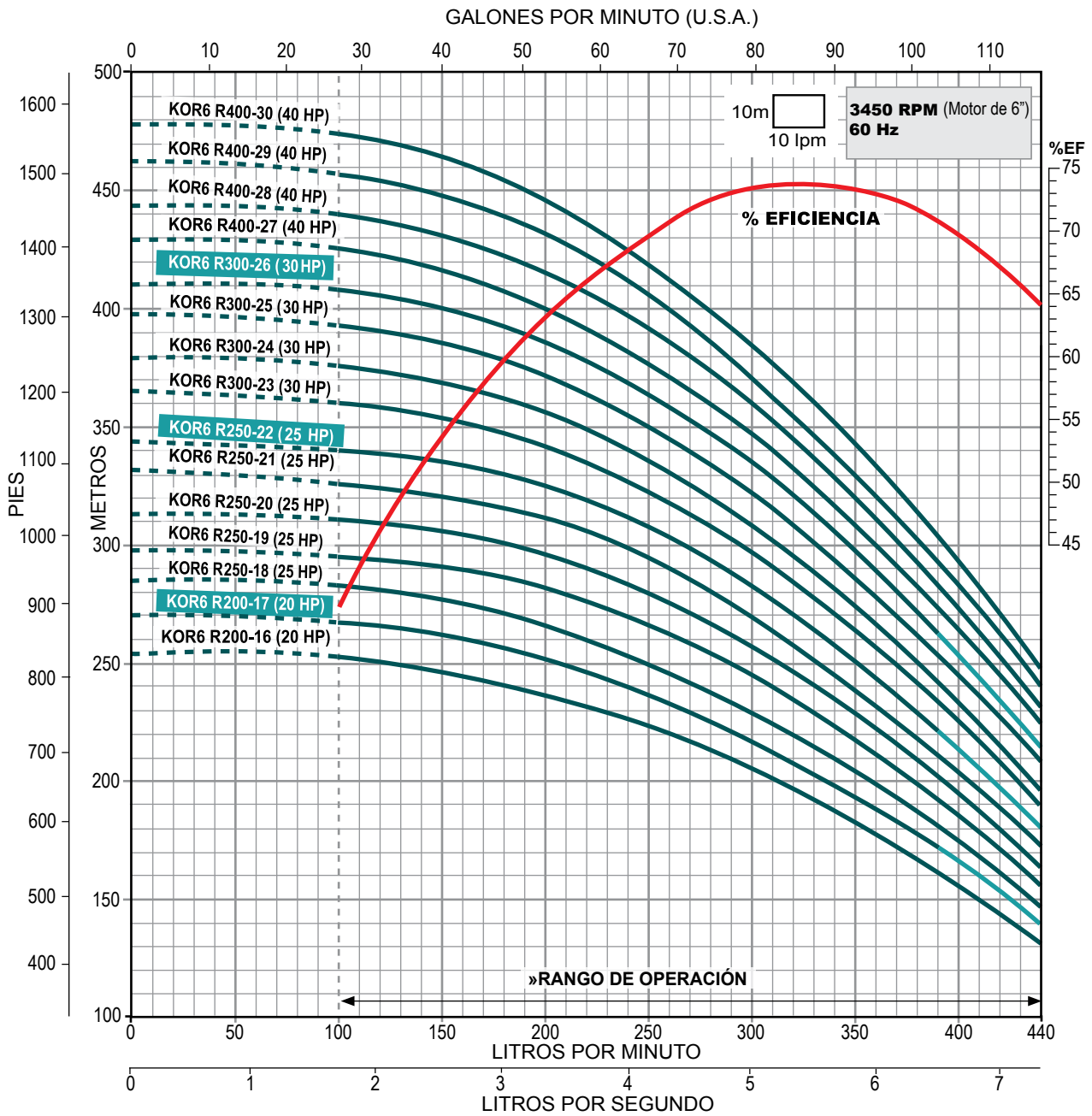

» Trabajar fuera del rango de operación ocasiona alto consumo de energía y daño mecánico en la motobomba.

Serie **KOR**

SERIE KOR10 (para 10 lps)

- Totalmente en acero inoxidable
- Alto desempeño (eficiencia y duración)
- Garantía. Refacciones. Taller de servicio
- Más de 270 modelos a su disposición



2

AÑOS DE GARANTÍA

Gasto nominal: 10 lps / 600 lpm / 158 gpm

Rango de flujo: 3.3 a 13.3 lps / 200 a 800 lpm / 52.3 a 210.8 gpm

CÓDIGO	BHP MÁXIMO	HP NOMINAL	ADEME MÍNIMO RECOMENDADO (pulgadas)	RANGO DE CARGA (m) (min. - max.)	MÁXIMA EFICIENCIA	
					CARGA (m)	GASTO (lps / gpm)
KOR10 R20-1	1.84	2	6"	6 - 16	11	9.33 / 148
KOR10 R50-2	3.8	5		13 - 32	23	
KOR10 R50-3-1A	4.82			17 - 43	31	
KOR10 R75-4	7.79	7.5	8"	29 - 63	48	
KOR10 R75-4/6"	7.79			29 - 63	48	
KOR10 R100-5/4"	9.67	10	6"	36 - 79	60	
KOR10 R100-5	9.67			36 - 79	60	
KOR10 R150-6	12.89	15	8"	49 - 97	72	
KOR10 R150-7	15.16			54 - 112	87	
KOR10 R150-8-2A	15.27			60 - 122	93	
KOR10 R200-9	19.07	20	8"	70 - 143	110	
KOR10 R200-10	19.83			77 - 160	123	
KOR10 R200-11-3A	20.96			85 - 169	129	
KOR10 R200-11	21.17	25	8"	85 - 177	135	
KOR10 R250-12	24.03			95 - 192	150	
KOR10 R250-13	25.50			100 - 208	161	
KOR10 R250-14-4A	26.42			105 - 219	168	
KOR10 R250-14	27.59			109 - 222	174	

Notas:

- Las bombas de la serie KOR10 están disponibles en acero inoxidable 316 para aplicaciones en agua corrosiva. El precio de estas bombas en acero inoxidable 316 se calcula multiplicando el precio de lista de la bomba en acero inoxidable 304 por 1.7
- Los BHP máximos están calculados de acuerdo a las siguientes RPM nominales de los motores estándar: 3450 RPM para bombas acopladas a motores de 2 a 10 HP en 4" y de 7.5 a 50 HP en 6".

Si opera el equipo en el segmento de la curva marcada en color azul turquesa, le recomendamos utilizar nuestro motor ALTAMIRA ya que gracias a su diseño electromecánico robusto le permite satisfacer la potencia demandada en ese punto de operación. En caso de optar por otra marca de motor le sugerimos instalar uno con la potencia inmediata superior al HP nominal.

DIMENSIONES Y PESOS

FIG.	CÓDIGO	A		C	kg.	FIG.	CÓDIGO	A		C	kg.
		(pulgadas)	mm					(pulgadas)	mm		
1	KOR10 R20-1	5.04"	3.86"	366	6.7	2	KOR10 R150-8-2A	5.04"	5.43"	1,038	18.6
	KOR10 R50-2			462	8.4		KOR10 R200-9			1,134	20.3
	KOR10 R50-3-1A			558	10.1		KOR10 R200-10			1,230	22
	KOR10 R75-4			654	11.8		KOR10 R200-11-3A			1,326	23.6
2	KOR10 R75-4/6"	5.43"	654	11.8	2	KOR10 R200-11	5.04"	5.43"	1,326	23.6	
1	KOR10 R100-5/4"	3.86	750	13.5		KOR10 R250-12			1,422	25.3	
2	KOR10 R100-5	5.43"	750	13.7		KOR10 R250-13			1,518	27	
	KOR10 R150-6			846	15.2	KOR10 R250-14-4A	1,614	28.7			
	KOR10 R150-7			942	16.9	KOR10 R250-14	1,614	28.7			

A = diámetro de la bomba + guardacable.

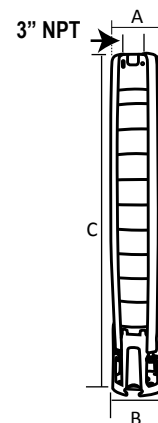

Acoplamiento NEMA 4" Fig. 1

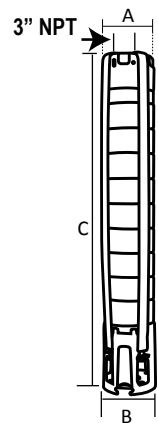

Acoplamiento NEMA 6" Fig. 2

Especificaciones sujetas a cambio sin previo aviso.

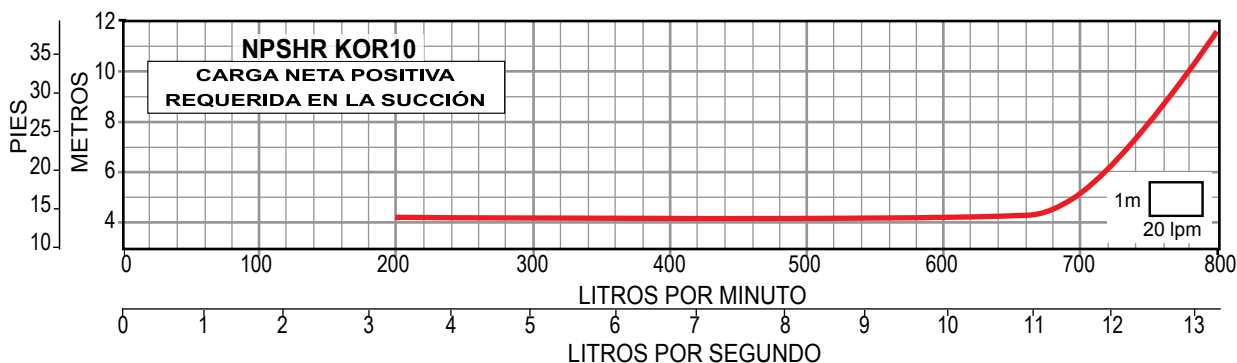
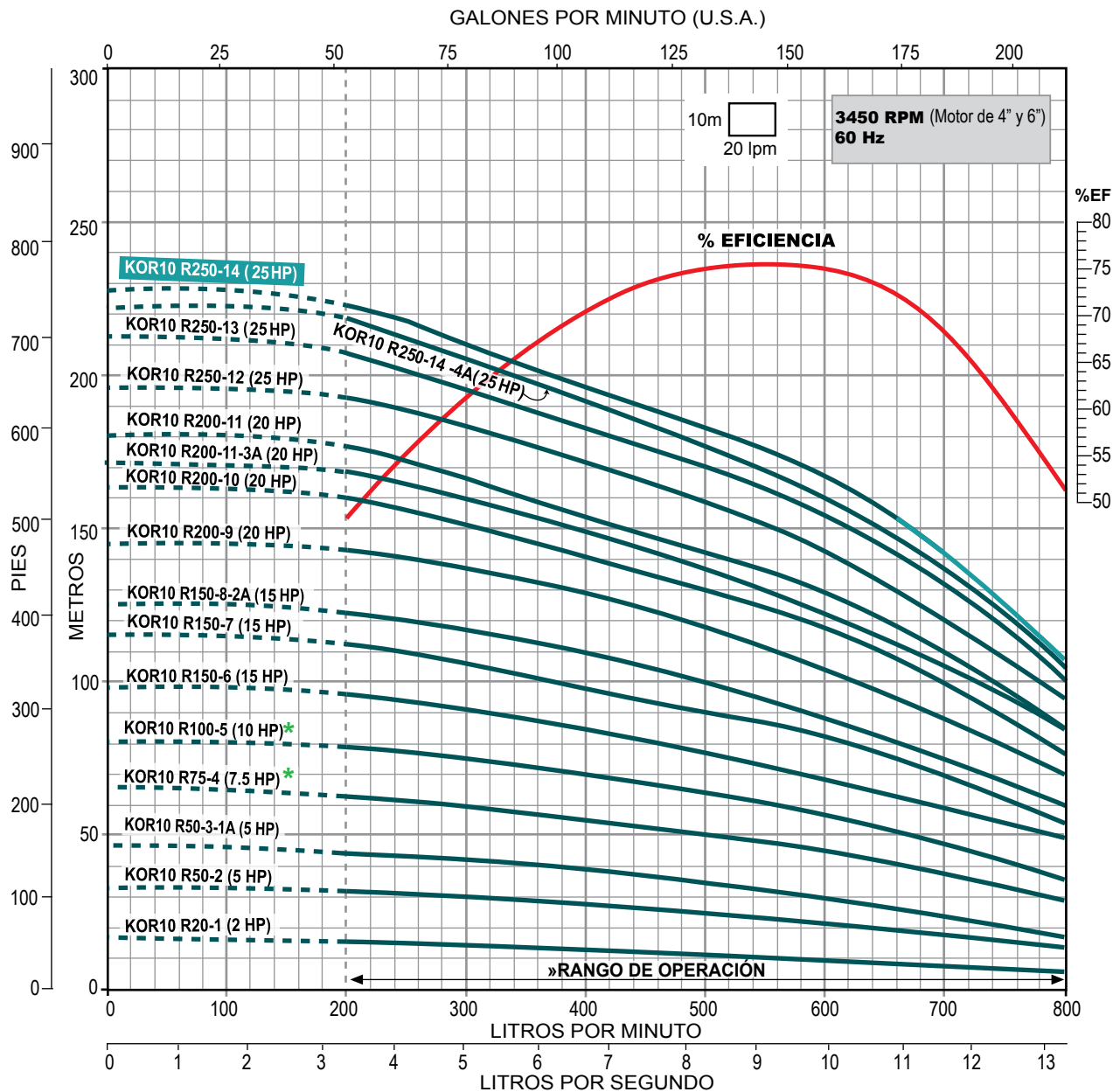

* Disponible con acoplamiento para motor de 4" ó 6".

» Trabajar fuera del rango de operación ocasiona alto consumo de energía y daño mecánico en la motobomba.

SERIE KOR10 (para 10 lps)

- Totalmente en acero inoxidable
- Alto desempeño (eficiencia y duración)
- Garantía. Refacciones. Taller de servicio
- Más de 270 modelos a su disposición



2

AÑOS DE GARANTÍA

Gasto nominal: 10 lps / 600 lpm / 158 gpm

Rango de flujo: 3.3 a 13.3 lps / 200 a 800 lpm / 52.3 a 210.8 gpm

CÓDIGO	BHP MÁXIMO	HP NOMINAL	ADEME MÍNIMO RECOMENDADO (pulgadas)	RANGO DE CARGA (m) (min. - max.)	MÁXIMA EFICIENCIA	
					CARGA (m)	GASTO (lps / gpm)
KOR10 R300-15	29.38	30	8"	120 - 243	189	9.33 / 148
KOR10 R300-16	31.45			125 - 258	197	
KOR10 R300-17	33.24			130 - 272	209	
KOR10 R400-18	37.34	40		139 - 289	218	
KOR10 R400-19	39.49			147 - 306	230	
KOR10 R400-20	41.37			153 - 321	243	
KOR10 R400-21	41.70			162 - 338	254	
KOR10 R400-22	42.83	50		170 - 351	268	
KOR10 R500-23	45.05			174 - 369	279	
KOR10 R500-24	48.20			190 - 389	299	
KOR10 R500-25	52.04			193 - 400	310	
KOR10 R500-26	52.94			200 - 417	322	
KOR10 R500-27	54.12	60		210 - 431	330	
* KOR10 R600-28	55.87			8" / 10"	220 - 448	

* Este modelo de bomba se puede ensamblar con acoplamiento NEMA de 8", favor de solicitar cotización con dicho acoplamiento.

Notas:

- Las bombas de la serie KOR10 están disponibles en acero inoxidable 316 para aplicaciones en agua corrosiva. El precio de estas bombas en acero inoxidable 316 se calcula multiplicando el precio de lista de la bomba en acero inoxidable 304 por 1.7
- Los motores ALTAMIRA de 60 HP tienen un diámetro nominal de 8" y un acoplamiento NEMA de 6", favor de considerarlo al seleccionar la bomba y en su instalación.
- Los BHP máximos están calculados de acuerdo a las siguientes RPM nominales de los motores estándar:
3450 RPM para bombas acopladas a motores de 7.5 a 50 HP en 6".
3480 RPM para bombas acopladas a motores de 60 a 100 HP en 8".

Si opera el equipo en el segmento de la curva marcada en color azul turquesa, le recomendamos utilizar nuestro motor ALTAMIRA ya que gracias a su diseño electromecánico robusto le permite satisfacer la potencia demandada en ese punto de operación. En caso de optar por otra marca de motor le sugerimos instalar uno con la potencia inmediata superior al HP nominal.

DIMENSIONES Y PESOS

FIG.	CÓDIGO	A	B	C	kg.	FIG.	CÓDIGO	A	B	C	kg.
		(pulgadas)	(pulgadas)	mm				(pulgadas)	mm		
1	KOR10 R300-15	5.04"	5.43"	1,710	30.4	1	KOR10 R400-22	5.04"	5.43"	2,382	42.3
	KOR10 R300-16			1,806	32.1		KOR10 R500-23			2,478	44
	KOR10 R300-17			1,902	33.8		KOR10 R500-24			2,574	45.6
	KOR10 R400-18			1,998	35.5		KOR10 R500-25			2,670	47.3
	KOR10 R400-19			2,094	37.2		KOR10 R500-26			2,766	49
	KOR10 R400-20			2,190	38.9		KOR10 R500-27			2,862	50.7
	KOR10 R400-21			2,286	40.6		KOR10 R600-28			2,958	52.4

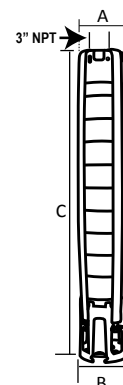

Acoplamiento NEMA 6"
Fig. 1

A = diámetro de la bomba + guardacable.

Especificaciones sujetas a cambio sin previo aviso.

SERIE KOR10

Descarga: 3" NPT

10 Ips

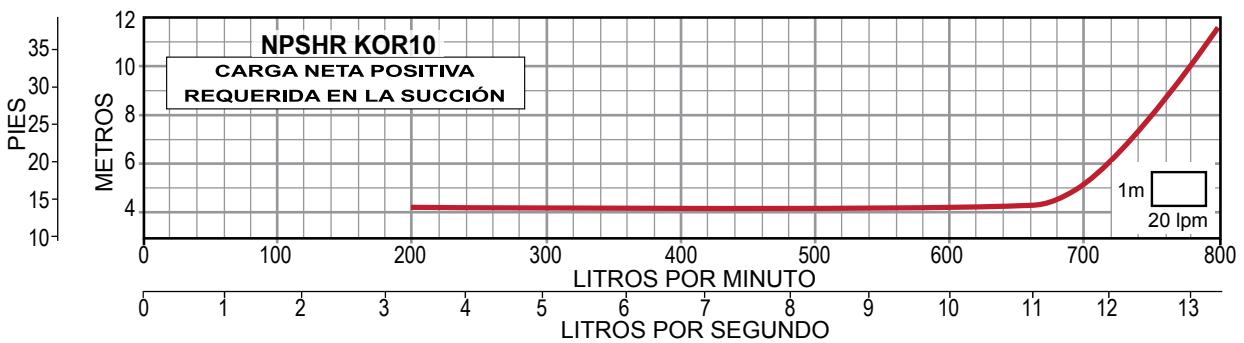
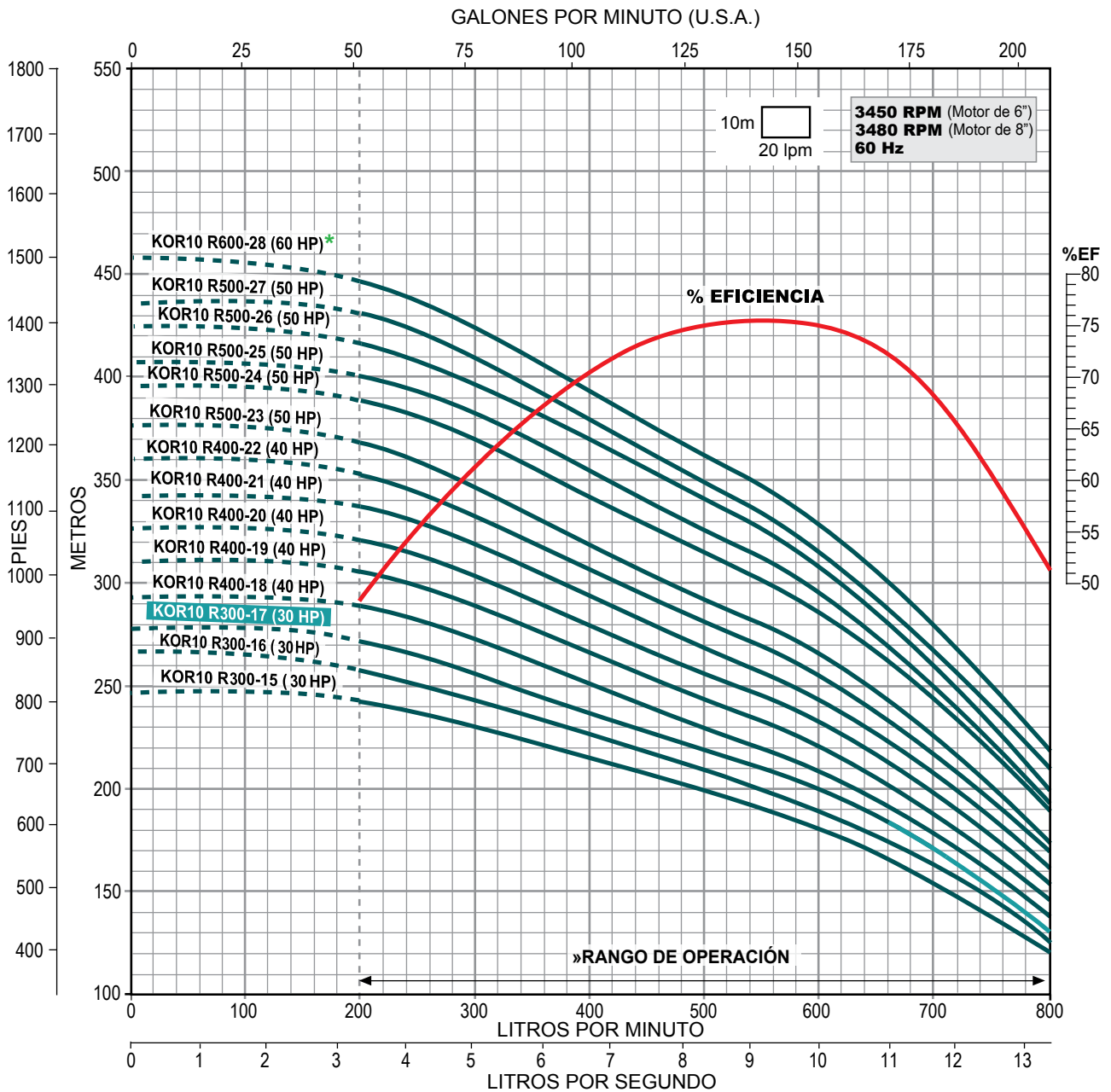

* Disponible con acoplamiento para motor de 6" u 8".

» Trabajar fuera del rango de operación ocasiona alto consumo de energía y daño mecánico en la motobomba.

SERIE KOR15 (para 15 lps)



2

AÑOS DE GARANTÍA

- Totalmente en acero inoxidable
- Alto desempeño (eficiencia y duración)
- Garantía. Refacciones. Taller de servicio
- Más de 270 modelos a su disposición

Gasto nominal: 15 lps / 900 lpm / 238 gpm

Rango de flujo: 4.1 a 20 lps / 250 a 1,200 lpm / 64.9 a 317 gpm

CÓDIGO	BHP MÁXIMO	HP NOMINAL	ADEME MÍNIMO RECOMENDADO (pulgadas)	RANGO DE CARGA (m) (min. - max.)	MÁXIMA EFICIENCIA	
					CARGA (m)	GASTO (lps / gpm)
KOR15 R20-1-1B	2.07	2	6"	1 - 16	7	15.83 / 251
KOR15 R30-1	2.63	3		4 - 20	10	
KOR15 R50-2-2B	4.31	5		4 - 29	15	
KOR15 R75-2	6.12	7.5	8"	14 - 36	22	
KOR15 R75-2/6"	6.12			14 - 36	22	
KOR15 R75-3-3B	7.03			10 - 48	26	
KOR15 R75-3-3B/6"	7.03			10 - 48	26	
KOR15 R100-3/4"	9.56	10	6"	21 - 58	35	
KOR15 R100-3	9.56			21 - 58	35	
KOR15 R150-4-BC	11.79	15	8"	19 - 69	38	
KOR15 R150-4	12.74			29 - 77	47	
KOR15 R150-5-1C	15.68			35 - 93	57	
KOR15 R200-6-2A	20.09	20	8"	43 - 104	62	
KOR15 R200-6	20.12			50 - 119	74	
KOR15 R200-7-2C	22.09			52 - 129	81	
KOR15 R250-7	23.53			58 - 138	88	
KOR15 R250-8	26.26	25	66 - 157	99		

Notas:

- Las bombas de la serie KOR15 están disponibles en acero inoxidable 316 para aplicaciones en agua corrosiva. El precio de estas bombas en acero inoxidable 316 se calcula multiplicando el precio de lista de la bomba en acero inoxidable 304 por 1.7
- Los BHP máximos están calculados de acuerdo a las siguientes RPM nominales de los motores estándar: 3450 RPM para bombas acopladas a motores de 2 a 10 HP en 4" y de 7.5 a 50 HP en 6".

Si opera el equipo en el segmento de la curva marcada en color azul turquesa, le recomendamos utilizar nuestro motor ALTAMIRA ya que gracias a su diseño electromecánico robusto le permite satisfacer la potencia demandada en ese punto de operación. En caso de optar por otra marca de motor le sugerimos instalar uno con la potencia inmediata superior al HP nominal.

DIMENSIONES Y PESOS

FIG.	CÓDIGO	A (pulgadas)	B (mm)	C (mm)	PESO (kg.)
1	KOR15 R20-1-1B	3.86"	383	383	6.9
	KOR15 R30-1			383	6.9
	KOR15 R50-2-2B			496	9.2
	KOR15 R75-2			496	9.2
2	KOR15 R75-2/6"	5.04"	5.43"	496	9.2
1	KOR15 R75-3-3B	5.04"	3.86"	609	11.5
2	KOR15 R75-3-3B/6"	5.04"	5.43"	609	11.5
1	KOR15 R100-3/4"	5.04"	3.86"	609	11.5
2	KOR15 R100-3	5.04"	5.43"	609	11.5

A = diámetro de la bomba + guardacable.

FIG.	CÓDIGO	A (pulgadas)	B (mm)	C (mm)	PESO (kg.)
2	KOR15 R150-4-BC	5.04"	5.43"	722	13.7
	KOR15 R150-4			722	13.7
	KOR15 R150-5-1C			835	15.9
	KOR15 R200-6-2A			948	18.3
	KOR15 R200-6			948	18.3
	KOR15 R200-7-2C			1,061	20.6
	KOR15 R250-7			1,061	20.6
	KOR15 R250-8			1,174	22.9

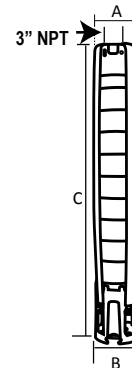

Acoplamiento NEMA 4" Fig. 1

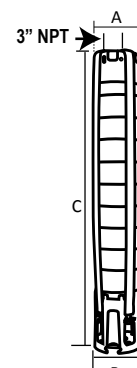

Acoplamiento NEMA 6" Fig. 2

Especificaciones sujetas a cambio sin previo aviso.

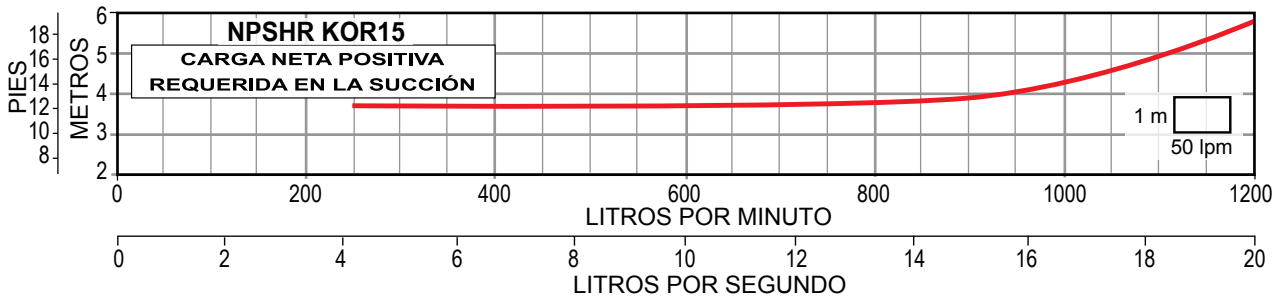
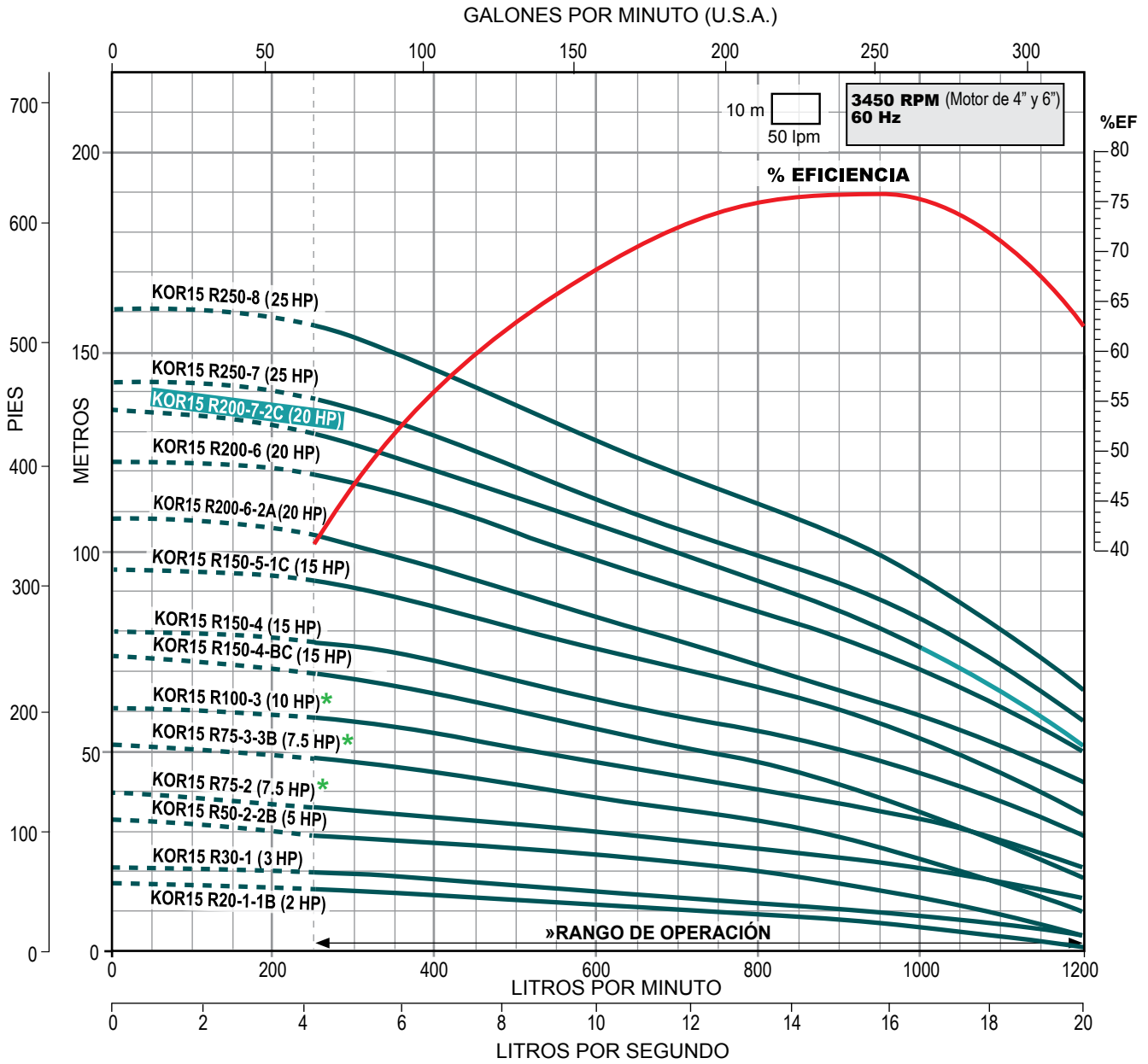

* Disponible con acoplamiento para motor de 4" ó 6".

» Trabajar fuera del rango de operación ocasiona alto consumo de energía y daño mecánico en la motobomba.

SERIE KOR15 (para 15 lps)

- Totalmente en acero inoxidable
- Alto desempeño (eficiencia y duración)
- Garantía. Refacciones. Taller de servicio
- Más de 270 modelos a su disposición



2
AÑOS DE
GARANTÍA

Gasto nominal: 15 lps / 900 lpm / 238 gpm

Rango de flujo: 4.1 a 20 lps / 250 a 1,200 lpm / 64.9 a 317 gpm

CÓDIGO	BHP MÁXIMO	HP NOMINAL	ADEME MÍNIMO RECOMENDADO (pulgadas)	RANGO DE CARGA (m) (min. - max.)	MÁXIMA EFICIENCIA	
					CARGA (m)	GASTO (lps / gpm)
KOR15 R300-9	30.13	30	8"	74 - 175	111	15.83 / 251
KOR15 R400-10	33.45	40		82 - 197	123	
KOR15 R400-11	37.04			94 - 221	140	
KOR15 R400-12	40.08			99 - 232	148	
KOR15 R400-13	43.51			106 - 252	161	
KOR15 R500-14	46.44	50	113 - 269	171		
KOR15 R500-15	50.59		126 - 290	188		
KOR15 R500-16	53.89		133 - 304	200		
* KOR15 R600-17	56.13	60	8" / 10"	140 - 329	209	
* KOR15 R600-18	60.54			150 - 344	226	
* KOR15 R600-19	63			151 - 367	231	
KOR15 R750-20	66.81	75	10"	160 - 383	242	

* Estos modelos de bombas se pueden ensamblar con acoplamiento NEMA de 8", favor de solicitar cotización con dicho acoplamiento.

Notas:

- Las bombas de las series KOR10 están disponibles en acero inoxidable 316 para aplicaciones en agua corrosiva. El precio de estas bombas en acero inoxidable 316 se calcula multiplicando el precio de lista de la bomba en acero inoxidable 304 por 1.7
- Los motores ALTAMIRA de 60 HP tienen un diámetro nominal de 8" y un acoplamiento NEMA de 6", favor de considerarlo al seleccionar la bomba y en su instalación.
- Los BHP máximos están calculados de acuerdo a las siguientes RPM nominales de los motores estándar:
3450 RPM para bombas acopladas a motores de 7.5 a 50 HP en 6".
3480 RPM para bombas acopladas a motores de 60 a 100 HP en 8".

DIMENSIONES Y PESOS

FIG.	CÓDIGO	A	B	C	PESO (kg.)	FIG.	CÓDIGO	A	B	C	PESO (kg.)
		(pulgadas)	(mm)	(pulgadas)				(mm)	(pulgadas)	(mm)	
1	KOR15 R300-9	5.04"	5.43"	1,287	25.1	1	KOR15 R500-15	5.04"	5.43"	1,965	38.8
	KOR15 R400-10			1,400	27.4		KOR15 R500-16			2,078	41.1
	KOR15 R400-11			1,513	29.7		KOR15 R600-17			2,191	43.4
	KOR15 R400-12			1,626	32		KOR15 R600-18			2,304	45.7
	KOR15 R400-13			1,739	34.3		KOR15 R600-19			2,417	48
	KOR15 R500-14			1,852	36.6		2			KOR15 R750-20	7.83"

A = diámetro de la bomba + guardacable.

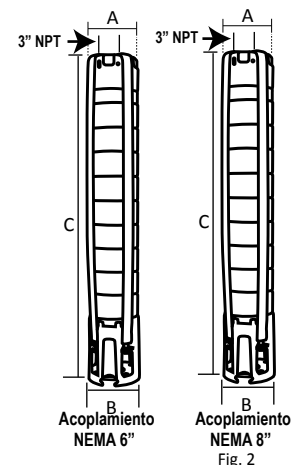

Especificaciones sujetas a cambio sin previo aviso.

SERIE KOR15 Descarga: 3" NPT **15 Ips**

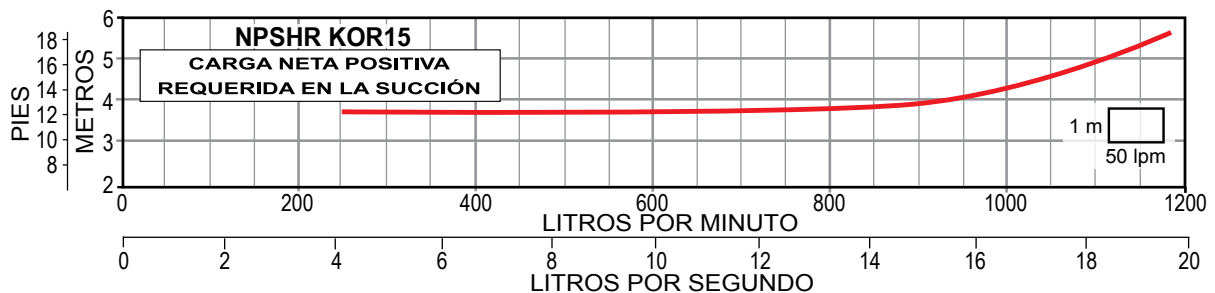
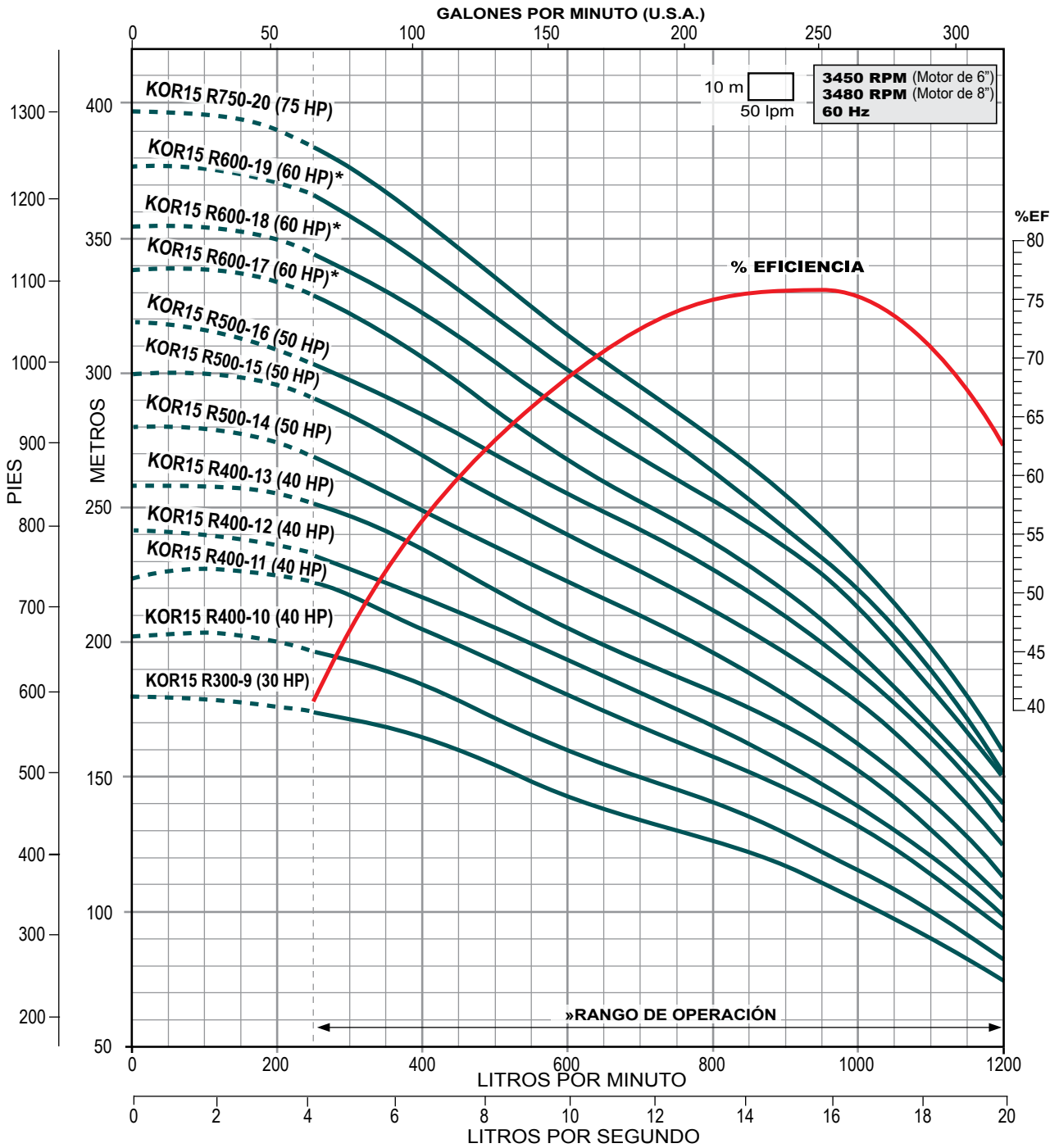

* Disponible con acoplamiento para motor de 6" u 8".

» Trabajar fuera del rango de operación ocasiona alto consumo de energía y daño mecánico en la motobomba.

SERIE KOR20 (para 20 lps)

- Totalmente en acero inoxidable
- Alto desempeño (eficiencia y duración)
- Garantía. Refacciones. Taller de servicio
- Más de 270 modelos a su disposición



2

AÑOS DE GARANTÍA

Gasto nominal: 20 lps / 1,200 lpm / 317 gpm

Rango de flujo: 6.6 a 25 lps / 400 a 1,500 lpm / 104.6 a 396.2 gpm

CÓDIGO	BHP MÁXIMO	HP NOMINAL	ADEME MÍNIMO RECOMENDADO (pulgadas)	RANGO DE CARGA (m) (min. - max.)	MÁXIMA EFICIENCIA	
					CARGA (m)	GASTO (lps / gpm)
KOR20 R50-1	3.72	5	8"	3 - 19	8	20 / 317
KOR20 R50-2-2B	5.25			2 - 26	11	
KOR20 R75-2	7.62	7.5		12 - 38	20	
KOR20 R75-2/6"	7.62			12 - 38	20	
KOR20 R100-3-1A	10.50	10		16 - 54	29	
KOR20 R150-3	11.75	15		20 - 59	32	
KOR20 R150-4	15.43			29 - 77	43	
KOR20 R200-5	19.39	20		36 - 98	57	
KOR20 R250-6-1B	22.30	25		37 - 108	60	
KOR20 R250-6	23.25			43 - 117	68	

Notas:

- Las bombas de la serie KOR20 están disponibles en acero inoxidable 316 para aplicaciones en agua corrosiva. El precio de estas bombas en acero inoxidable 316 se calcula multiplicando el precio de lista de la bomba en acero inoxidable 304 por 1.7
- Los BHP máximos están calculados de acuerdo a las siguientes RPM nominales de los motores estándar: 3450 RPM para bombas acopladas a motores de 5 a 10 HP en 4" y de 7.5 a 50 HP en 6".

DIMENSIONES Y PESOS

FIG.	CÓDIGO	A	B	C	PESO (kg.)
		(pulgadas)	(mm)	(mm)	
1	KOR20 R50-1	5.67"	3.86"	383	6.9
	KOR20 R50-2-2B			496	9.2
	KOR20 R75-2			496	9.2
2	KOR20 R75-2/6"	5.75"	5.39"	496	9.2
	KOR20 R100-3-1A			609	11.5
	KOR20 R150-3			609	11.5
	KOR20 R150-4			722	13.7
	KOR20 R200-5			835	16
	KOR20 R250-6-1B			948	18.2
	KOR20 R250-6			948	18.3

A = diámetro de la bomba + guardacable.

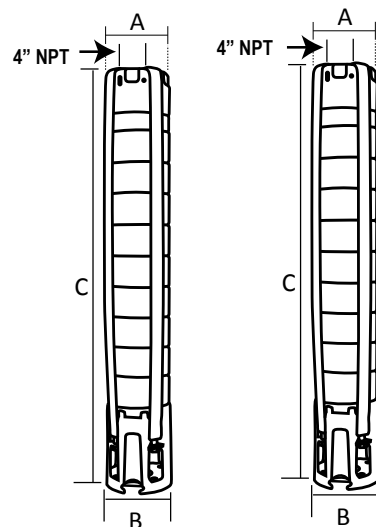

Acoplamiento NEMA 4" Fig. 1

Acoplamiento NEMA 6" Fig. 2

Especificaciones sujetas a cambio sin previo aviso.

SERIE KOR20

Descarga: 4" NPT

20 Ips

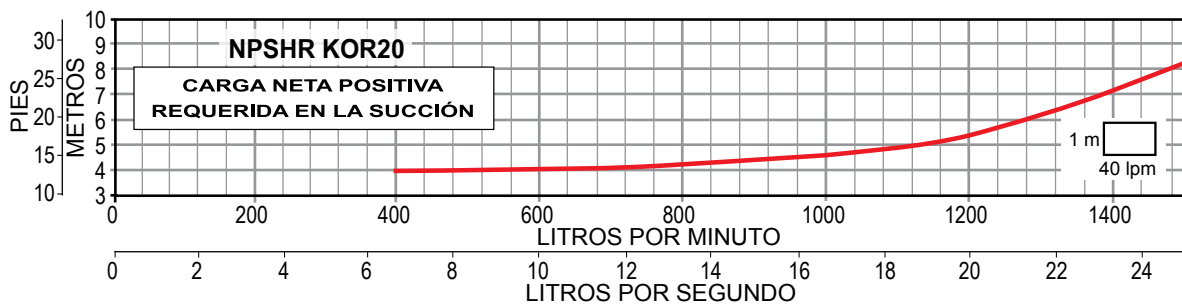
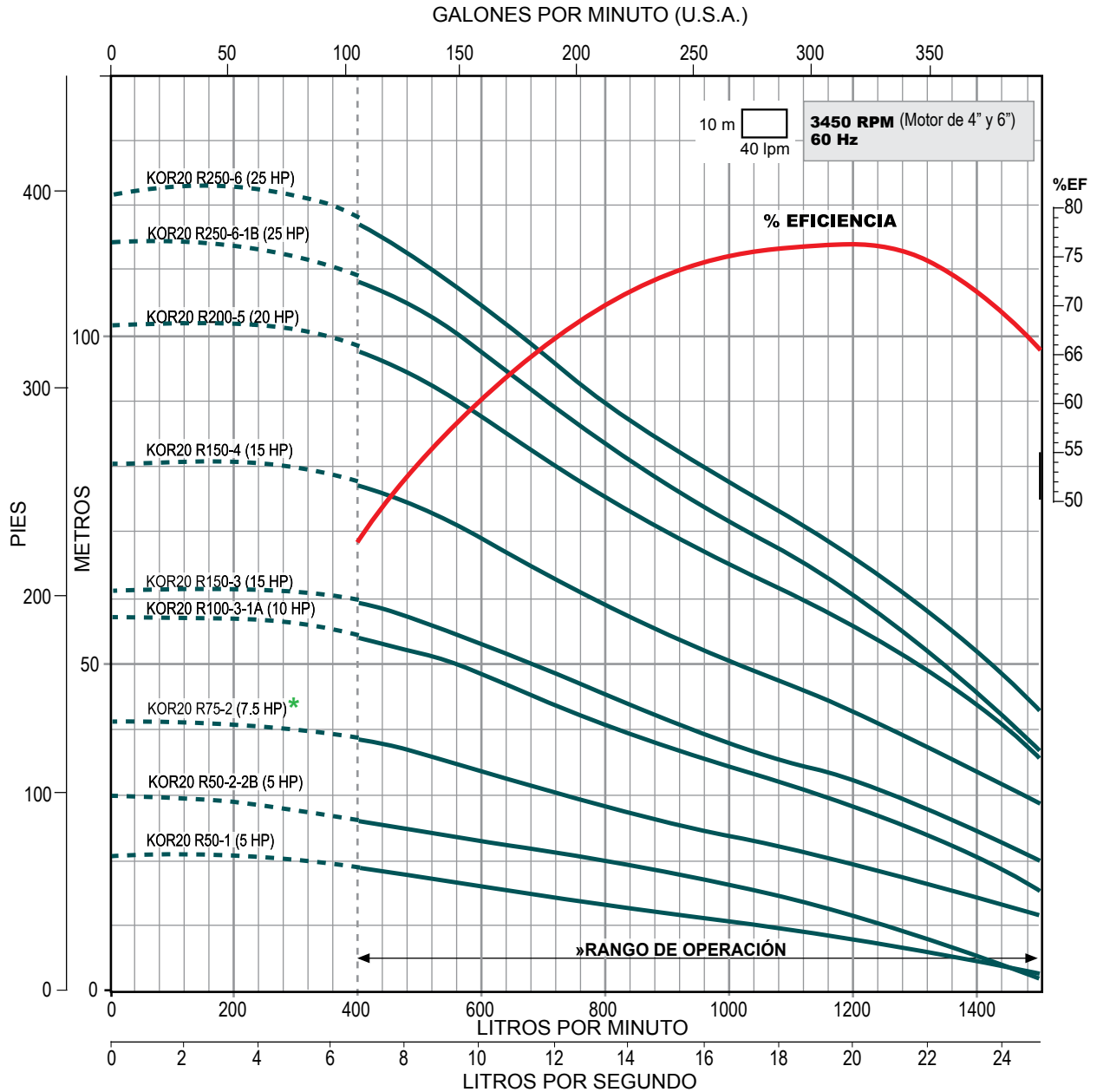

* Disponible con acoplamiento para motor de 4" ó 6".

» Trabajar fuera del rango de operación ocasiona alto consumo de energía y daño mecánico en la motobomba.

SERIE KOR20 (para 20 Ips)



2

AÑOS DE GARANTÍA

- Totalmente en acero inoxidable
- Alto desempeño (eficiencia y duración)
- Garantía. Refacciones. Taller de servicio
- Más de 270 modelos a su disposición

Gasto nominal: 20 Ips / 1,200 lpm / 317 gpm

Rango de flujo: 6.6 a 25 Ips / 400 a 1,500 lpm / 104.6 a 396.2 gpm

CÓDIGO	BHP MÁXIMO	HP NOMINAL	ADEME MÍNIMO RECOMENDADO (pulgadas)	RANGO DE CARGA (m) (min. - max.)	MÁXIMA EFICIENCIA	
					CARGA (m)	GASTO (Ips / gpm)
KOR20 R300-7	26.91	30	8"	51 - 134	78	20 / 317
KOR20 R300-8	31.81			61 - 157	90	
KOR20 R400-9	34.82	40		64 - 174	101	
KOR20 R400-10	38.38			72 - 189	109	
KOR20 R500-11	43.92	50		84 - 213	125	
KOR20 R500-12	50.25			98 - 235	142	
KOR20 R500-13	51.28			103 - 254	151	
* KOR20 R600-14	57.38			60	110 - 272	
* KOR20 R600-15	60.63	118 - 293	172			
* KOR20 R600-16	62.88	127 - 310	182			

* Estos modelos de bombas se pueden ensamblar con acoplamiento NEMA de 8", favor de solicitar cotización con dicho acoplamiento.

Notas:

- Las bombas de la serie KOR20 están disponibles en acero inoxidable 316 para aplicaciones en agua corrosiva. El precio de estas bombas en acero inoxidable 316 se calcula multiplicando el precio de lista de la bomba en acero inoxidable 304 por 1.7
- Los motores ALTAMIRA de 60 HP tienen un diámetro nominal de 8" y un acoplamiento NEMA de 6", favor de considerarlo al seleccionar la bomba y en su instalación.
- Los BHP máximos están calculados de acuerdo a las siguientes RPM nominales de los motores estándar:
3450 RPM para bombas acopladas a motores de 7.5 a 50 HP en 6".
3480 RPM para bombas acopladas a motores de 60 a 100 HP en 8".

DIMENSIONES Y PESOS

FIG.	CÓDIGO	A	B	C	PESO (kg.)
		(pulgadas)	(mm)	(mm)	
1	KOR20 R300-7	5.75"	5.39"	1,061	20.6
	KOR20 R300-8			1,174	22.9
	KOR20 R400-9			1,287	25.1
	KOR20 R400-10			1,400	27.4
	KOR20 R500-11			1,513	29.7
	KOR20 R500-12			1,626	32
	KOR20 R500-13			1,739	34.3
	KOR20 R600-14			1,852	36.5
	KOR20 R600-15			1,965	38.8
	KOR20 R600-16			2,078	41.1

A = diámetro de la bomba + guardacable.

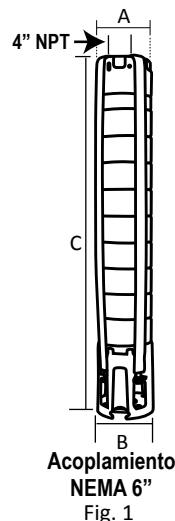

Especificaciones sujetas a cambio sin previo aviso.

SERIE KOR20 Descarga: 4" NPT **20 Ips**

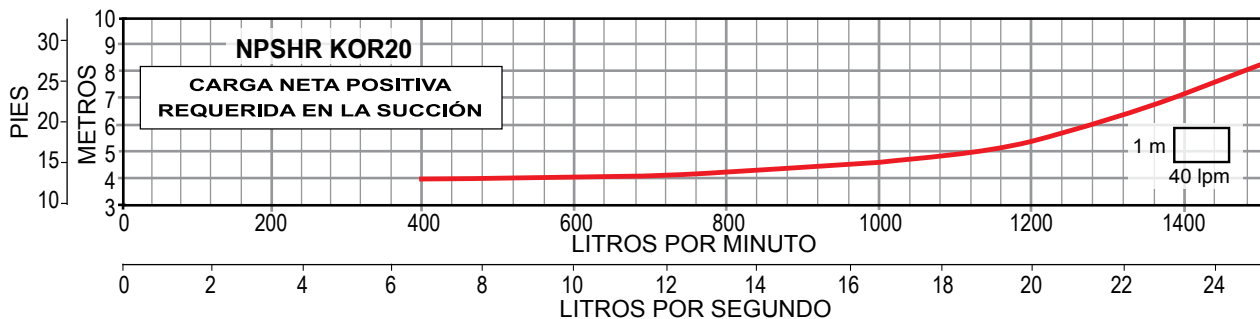
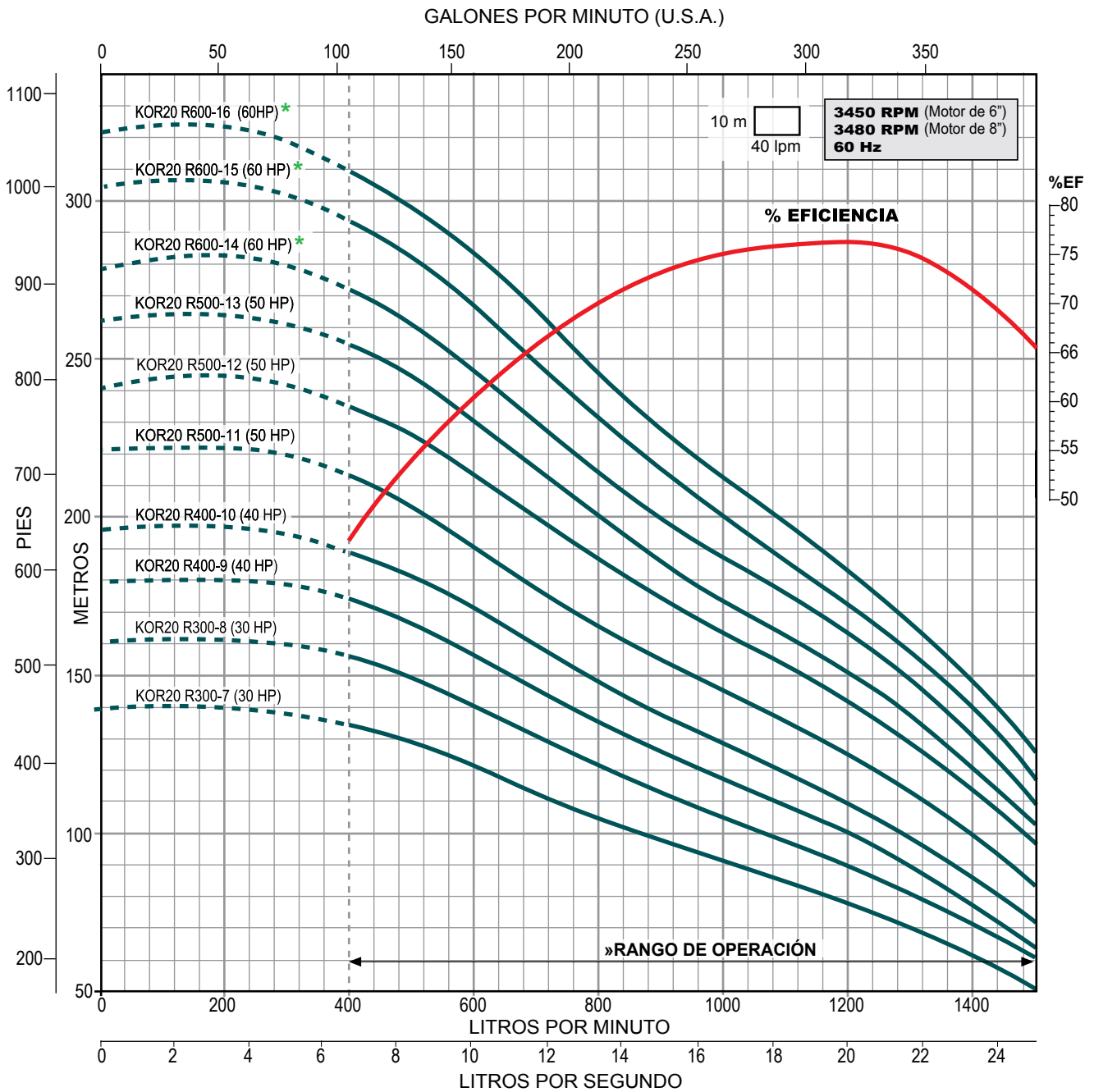

* Disponible con acoplamiento para motor de 6" u 8".

» Trabajar fuera del rango de operación ocasiona alto consumo de energía y daño mecánico en la motobomba.

SERIE KOR25 (para 25 lps)



2
AÑOS DE
GARANTÍA

- Totalmente en acero inoxidable
- Alto desempeño (eficiencia y duración)
- Garantía. Refacciones. Taller de servicio
- Más de 270 modelos a su disposición

Gasto nominal: 25 lps / 1,500 lpm / 396 gpm

Rango de flujo: 8.3 a 33.3 lps / 500 a 2,000 lpm / 131.5 a 527.8 gpm

CÓDIGO	BHP MÁXIMO	HP NOMINAL	ADEME MÍNIMO RECOMENDADO (pulgadas)	RANGO DE CARGA (m) (min. - max.)	MÁXIMA EFICIENCIA	
					CARGA (m)	GASTO (lps / gpm)
KOR25 R75-1	7.80	7.5	8"	10 - 27	18	23.33 / 370
KOR25 R100-2AB	10.02	10		3 - 38	23	
KOR25 R150-2A	13.37	15		16 - 48	32	
KOR25 R150-2	16.21			22 - 53	38	
KOR25 R200-3-2A	17.99	20		17 - 64	43	
KOR25 R200-3-1A	20.30			25 - 73	49	
KOR25 R250-3	24.33	25		33 - 80	57	
KOR25 R300-4-1B	28.67	30		32 - 98	65	
KOR25 R300-4	32.64			44 - 109	75	
KOR25 R400-5-2B	33.31	40		36 - 117	78	
KOR25 R400-5	40.83			57 - 134	94	

Notas:

- Las bombas de la serie KOR25 están disponibles en acero inoxidable 316 para aplicaciones en agua corrosiva. El precio de estas bombas en acero inoxidable 316 se calcula multiplicando el precio de lista de la bomba en acero inoxidable 304 por 1.7
- Los motores ALTAMIRA de 60HP tienen un diámetro nominal de 8" y un acoplamiento NEMA de 6" y los de 125HP a 200HP, tienen un diámetro nominal de 10" y un acoplamiento NEMA de 8", favor de considerarlo al seleccionar la bomba y en su instalación
- Los BHP máximos están calculados de acuerdo a las siguientes RPM nominales de los motores estándar
3450 RPM para bombas acopladas a motores de 7.5 a 60 HP en 6"
3450 RPM para bombas acopladas a motores de 75 a 100 HP en 8"
3450 RPM para bombas acopladas a motores de 125 a 200 HP en 10"

DIMENSIONES Y PESOS

FIG.	CÓDIGO	A	B	C	PESO (kg.)
		(pulgadas)	(mm)	(mm)	
1	KOR25 R75-1	6.89"	6.34"	708	27.8
	KOR25 R100-2AB			836	31.4
	KOR25 R150-2A			836	31.4
	KOR25 R150-2			836	31.4
	KOR25 R200-3-2A			964	35
	KOR25 R200-3-1A			964	35
	KOR25 R250-3			964	35
	KOR25 R300-4-1B			1,093	38.6
	KOR25 R300-4			1,093	38.6
	KOR25 R400-5-2B			1,221	42.2
	KOR25 R400-5			1,221	42.7

A = diámetro de la bomba + guardacable.

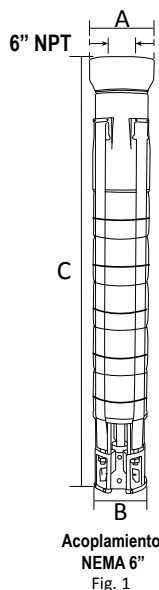

Especificaciones sujetas a cambio sin previo aviso.

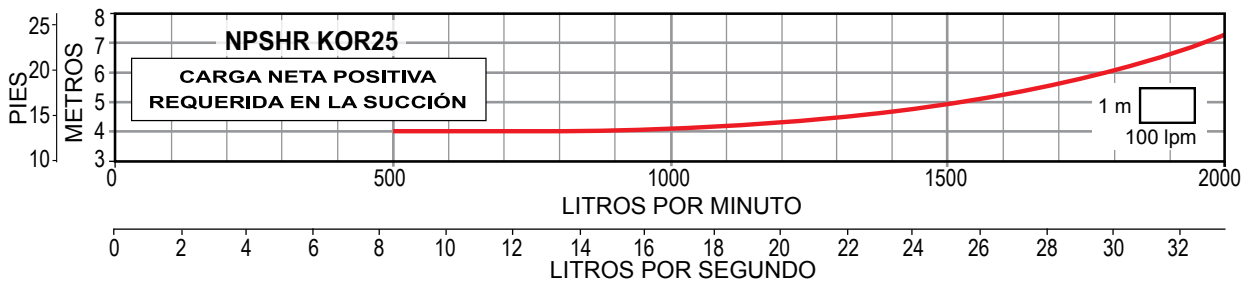
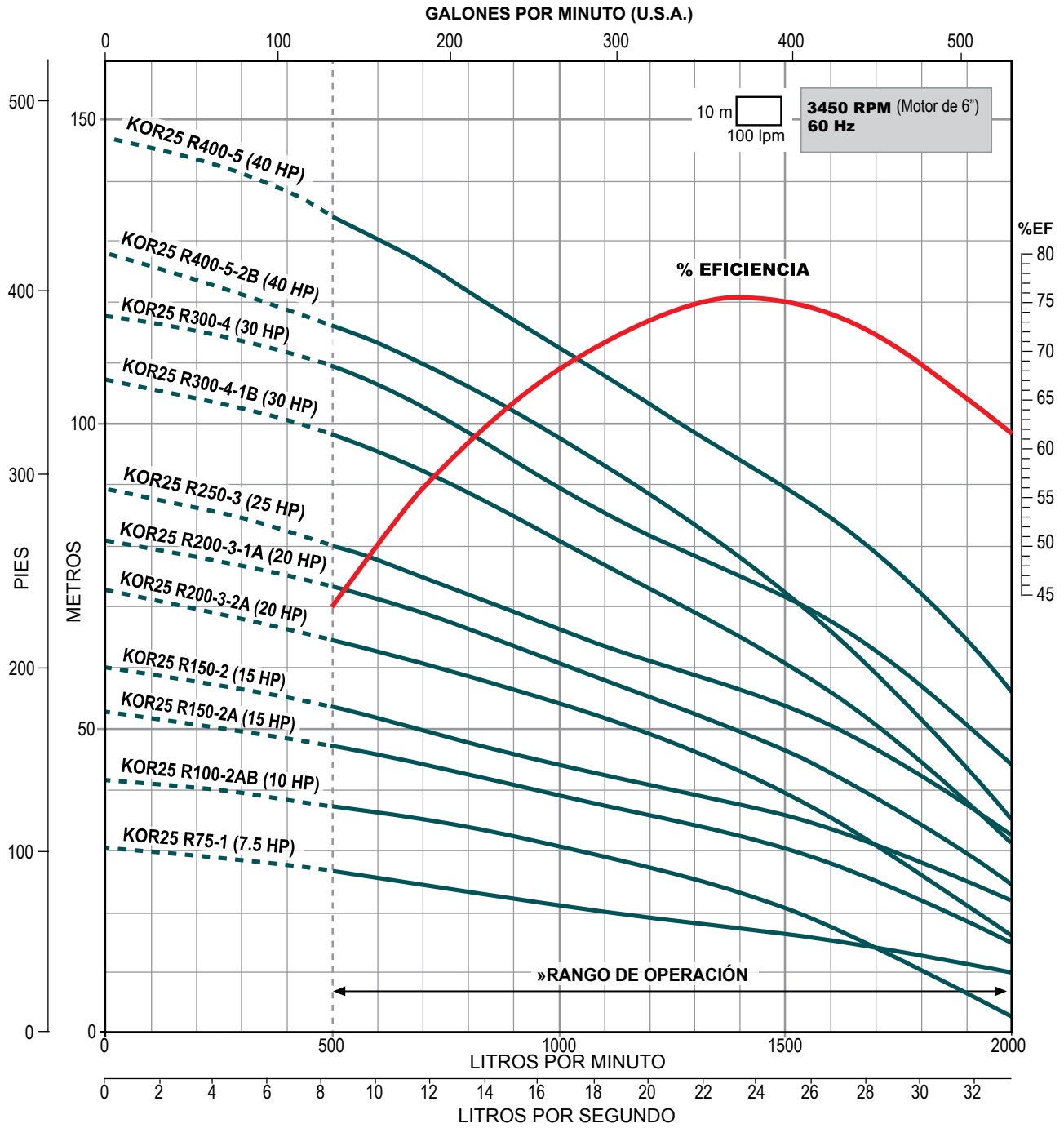

» Trabajar fuera del rango de operación ocasiona alto consumo de energía y daño mecánico en la motobomba.

SERIE KOR25 (para 25 lps)



2

AÑOS DE GARANTÍA

- Totalmente en acero inoxidable
- Alto desempeño (eficiencia y duración)
- Garantía. Refacciones. Taller de servicio
- Más de 270 modelos a su disposición

Gasto nominal: 25 lps / 1,500 lpm / 396 gpm

Rango de flujo: 8.3 a 33.3 lps / 500 a 2,000 lpm / 131.5 a 527.8 gpm

CÓDIGO	BHP MÁXIMO	HP NOMINAL	ADEME MÍNIMO RECOMENDADO (pulgadas)	RANGO DE CARGA (m) (min. - max.)	MÁXIMA EFICIENCIA	
					CARGA (m)	GASTO (lps / gpm)
KOR25 R400-6-AB	41.06	40	8"	50 - 152	100	23.33 / 370
KOR25 R500-6	49.24	50		67 - 161	113	
* KOR25 R600-7	58.51	60	8" / 10"	80 - 190	132	
* KOR25 R600-8-1B	60.32			89 - 224	151	
KOR25 R750-9	71.22	75	10"	110 - 254	179	
KOR25 R750-10-1B	75.66			116 - 281	190	
KOR25 R1000-11	97.9	100	10"	136 - 308	218	
KOR25 R1000-12	101.32			148 - 337	238	
KOR25 R1000-13	102.54			153 - 357	250	

* Estos modelos de bombas se pueden ensamblar con acoplamiento NEMA de 8", favor de solicitar cotización con dicho acoplamiento.

Notas:

- Las bombas de la serie KOR25 están disponibles en acero inoxidable 316 para aplicaciones en agua corrosiva. El precio de estas bombas en acero inoxidable 316 se calcula multiplicando el precio de lista de la bomba en acero inoxidable 304 por 1.7
- Los motores ALTAMIRA de 60HP tienen un diámetro nominal de 8" y un acoplamiento NEMA de 6" y los de 125HP a 200HP, tienen un diámetro nominal de 10" y un acoplamiento NEMA de 8", favor de considerarlo al seleccionar la bomba y en su instalación
- Los BHP máximos están calculados de acuerdo a las siguientes RPM nominales de los motores estándar
3450 RPM para bombas acopladas a motores de 7.5 a 60 HP en 6"
3450 RPM para bombas acopladas a motores de 75 a 100 HP en 8"
3450 RPM para bombas acopladas a motores de 125 a 200 HP en 10"

DIMENSIONES Y PESOS

FIG.	CÓDIGO	A	B	C	PESO (kg.)
		(pulgadas)	(mm)	(mm)	
1	KOR25 R400-6-AB	6.89"	6.34"	1,349	48.4
	KOR25 R500-6			1,349	48.4
	KOR25 R600-7			1,477	49.3
	KOR25 R600-8-1B			1,617	54.3
2	KOR25 R750-9	6.97"	7.20"	1,745	57.9
	KOR25 R750-10-1B			1,873	61.5
	KOR25 R1000-11			2,001	65.1
	KOR25 R1000-12			2,129	68.7
	KOR25 R1000-13			2,258	72.3

A = diámetro de la bomba + guardacable.

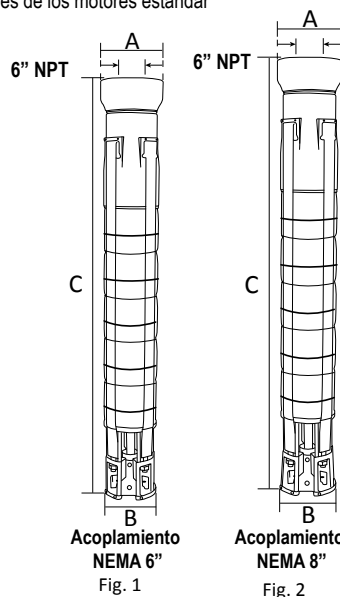

Especificaciones sujetas a cambio sin previo aviso.

SERIE KOR25

Descarga: 6" NPT

25 Ips

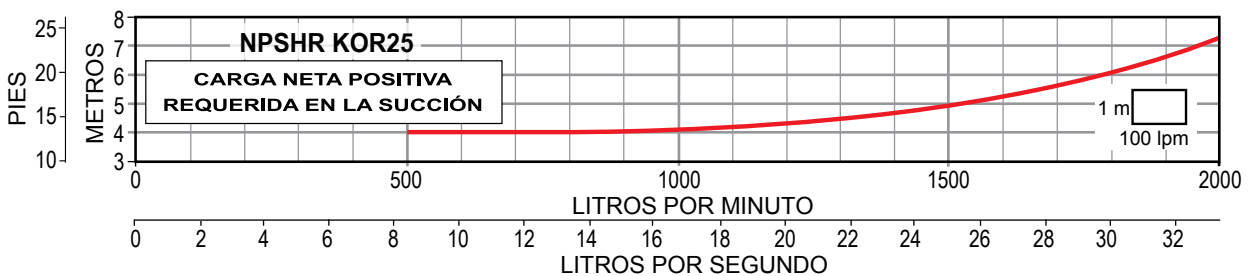
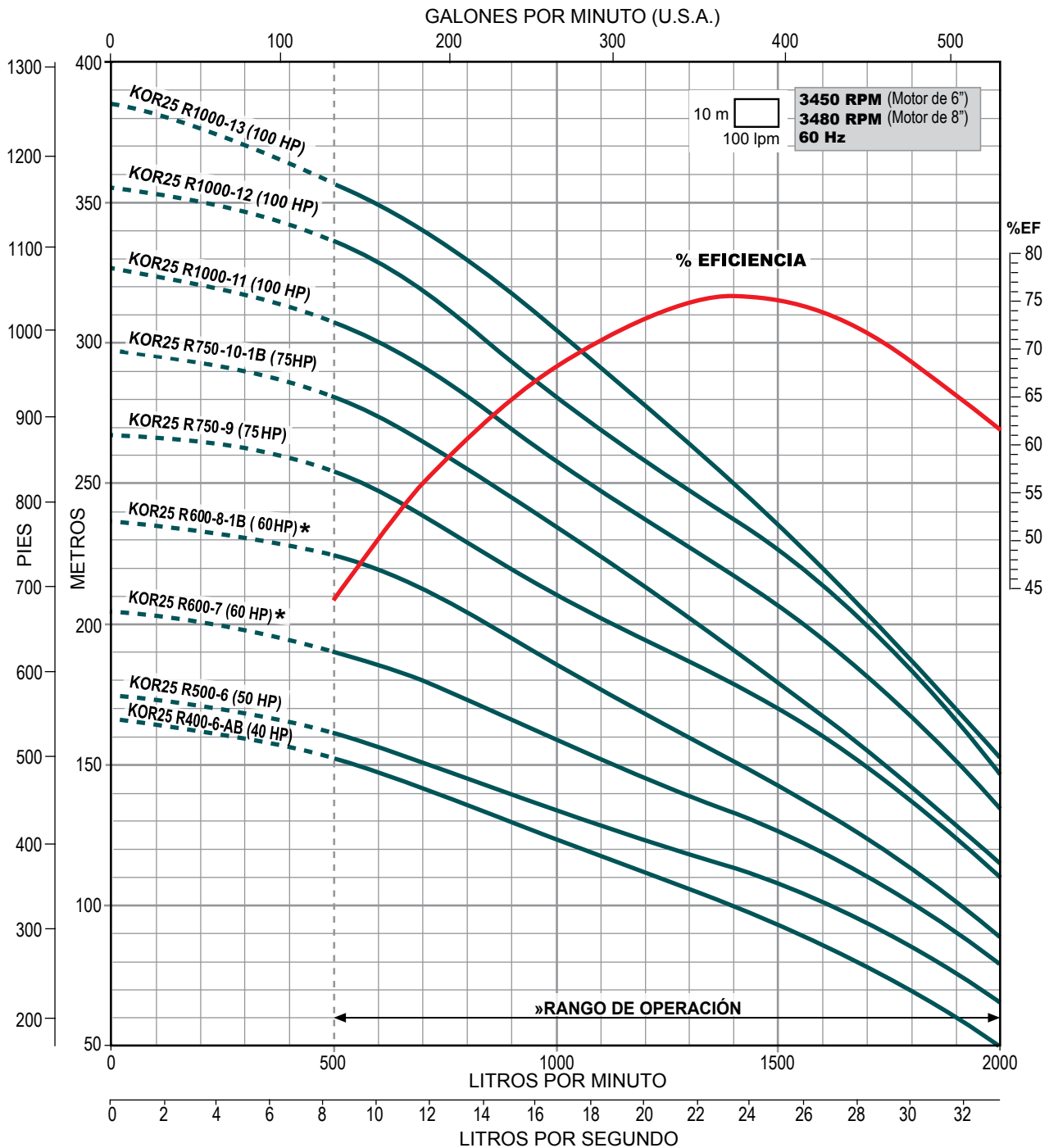

* Disponible con acoplamiento para motor de 6" u 8".

» Trabajar fuera del rango de operación ocasiona alto consumo de energía y daño mecánico en la motobomba.

SERIE KOR32 (para 32 lps)



2
AÑOS DE
GARANTÍA

- Totalmente en acero inoxidable
- Alto desempeño (eficiencia y duración)
- Garantía. Refacciones. Taller de servicio
- Más de 270 modelos a su disposición

Gasto nominal: 32 lps / 1,920 lpm / 507 gpm

Rango de flujo: 13.3 a 41.6 lps / 800 a 2,500 lpm / 210.8 a 659.3 gpm

CÓDIGO	BHP MÁXIMO	HP NOMINAL	ADEME MÍNIMO RECOMENDADO (pulgadas)	RANGO DE CARGA (m) (min. - max.)	MÁXIMA EFICIENCIA	
					CARGA (m)	GASTO (lps / gpm)
KOR32 R75-1A	6.21	7.5	8"	1 - 18	9	30.83 / 489
KOR32 R100-1	9.85	10		10 - 26	17	
KOR32 R150-2AB	12.54	15		1 - 37	18	
KOR32 R150-2B	14.89			7 - 43	26	
KOR32 R200-2	19.69	20		20 - 54	36	
KOR32 R200-3-2B	21.31			7 - 61	35	
KOR32 R250-3-1B	25.53	25		18 - 71	44	
KOR32 R300-3	30.99			32 - 82	53	
KOR32 R300-4-AB	31.96	30		18 - 89	54	
KOR32 R400-4	41.58			40 - 108	71	

Notas:

- Las bombas de la serie KOR32 están disponibles en acero inoxidable 316 para aplicaciones en agua corrosiva. El precio de estas bombas en acero inoxidable 316 se calcula multiplicando el precio de lista de la bomba en acero inoxidable 304 por 1.7
- Los motores ALTAMIRA de 60 HP tienen un diámetro nominal de 8" y un acoplamiento NEMA de 6" y los de 125 HP a 200HP, tienen un diámetro nominal de 10" y un acoplamiento NEMA de 8", favor de considerarlo al seleccionar la bomba y en su instalación.
- Los BHP máximos están calculados de acuerdo a las siguientes RPM nominales de los motores estándar:
3450 RPM para bombas acopladas a motores de 7.5 a 50 HP en 6".
3480 RPM para bombas acopladas a motores de 60 a 100 HP en 8".
3510 RPM para bombas acopladas a motores de 125 a 200 HP en 10".

DIMENSIONES Y PESOS

FIG.	CÓDIGO	A	B	C	PESO (kg.)
		(pulgadas)	(mm)	(mm)	
1	KOR32 R75-1A	6.89"	6.34"	708	27.8
	KOR32 R100-1			708	27.8
	KOR32 R150-2AB			836	31.4
	KOR32 R150-2B			836	31.4
	KOR32 R200-2			836	31.4
	KOR32 R200-3-2B			964	35
	KOR32 R250-3-1B			964	35
	KOR32 R300-3			964	35
	KOR32 R300-4-AB			1,093	38.6
	KOR32 R400-4			1,093	38.6

A = diámetro de la bomba + guardacable.

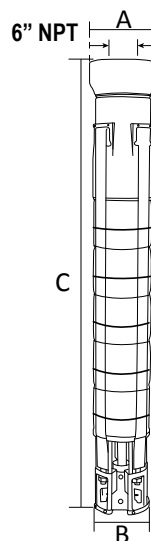

Acoplamiento NEMA 6"

Fig. 1

Especificaciones sujetas a cambio sin previo aviso.

SERIE KOR32

Descarga: 6" NPT

32 Ips

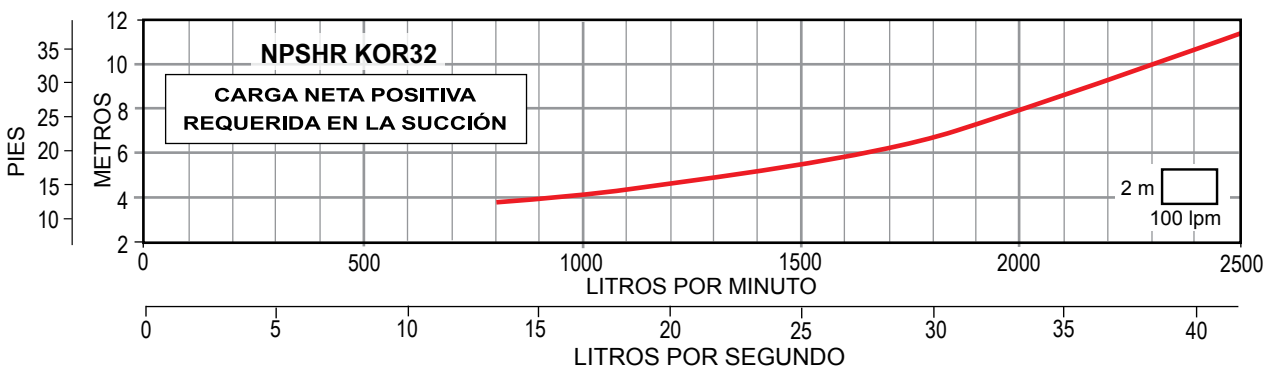
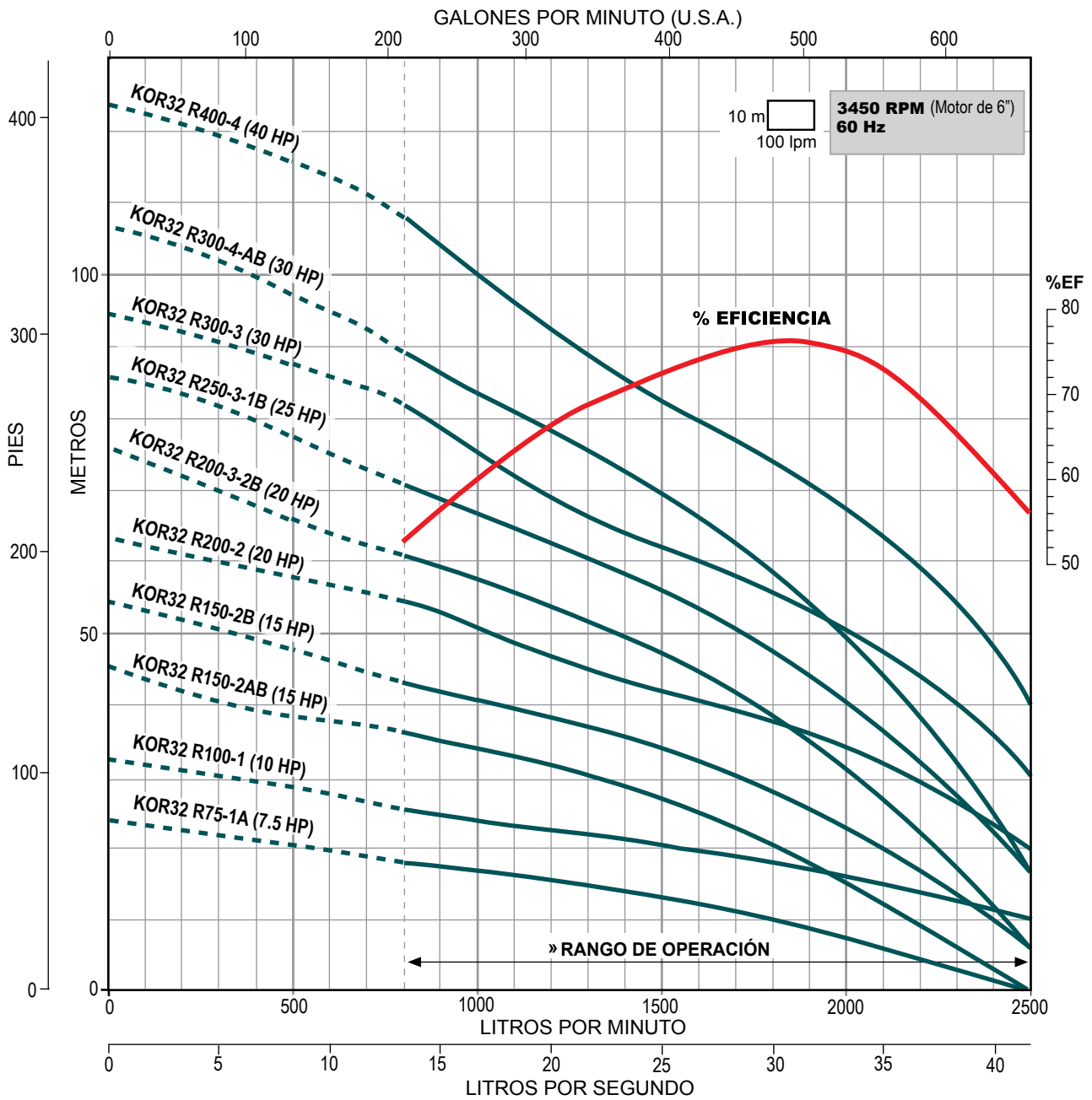

» Trabajar fuera del rango de operación ocasiona alto consumo de energía y daño mecánico en la motobomba.

SERIE KOR32 (para 32 lps)

- Totalmente en acero inoxidable
- Alto desempeño (eficiencia y duración)
- Garantía. Refacciones. Taller de servicio
- Más de 270 modelos a su disposición



2
AÑOS DE
GARANTÍA

Gasto nominal: 32 lps / 1,920 lpm / 507 gpm

Rango de flujo: 13.3 a 41.6 lps / 800 a 2,500 lpm / 210.8 a 659.3 gpm

CÓDIGO	BHP MÁXIMO	HP NOMINAL	ADEME MÍNIMO RECOMENDADO (pulgadas)	RANGO DE CARGA (m) (min. - max.)	MÁXIMA EFICIENCIA	
					CARGA (m)	GASTO (lps / gpm)
KOR32 R500-5-1B	44.12	50	8"	40 - 124	80	30.83 / 489
KOR32 R500-5	49.68			50 - 135	90	
* KOR32 R600-6	59.09	60	8" / 10"	59 - 160	105	
* KOR32 R600-7-1B	64.19			62 - 178	115	
KOR32 R750-8	78.11	75	10"	80 - 215	143	
KOR32 R1000-9	90.05	100		90 - 243	161	
KOR32 R1000-10	102.55			102 - 273	180	
KOR32 R1000-11	106.53		109 - 291	190		
KOR32 R1250-12	123.1	125	10" / 12"	123 - 328	213	
KOR32 R1500-13	134.15	150		133 - 353	233	

* Estos modelos de bombas se pueden ensamblar con acoplamiento NEMA de 8", favor de solicitar cotización con dicho acoplamiento.

Notas:

- Las bombas de la serie KOR32 están disponibles en acero inoxidable 316 para aplicaciones en agua corrosiva. El precio de estas bombas en acero inoxidable 316 se calcula multiplicando el precio de lista de la bomba en acero inoxidable 304 por 1.7
- Los motores ALTAMIRA de 60 HP tienen un diámetro nominal de 8" y un acoplamiento NEMA de 6" y los de 125 HP a 200HP, tienen un diámetro nominal de 10" y un acoplamiento NEMA de 8", favor de considerarlo al seleccionar la bomba y en su instalación.
- Los BHP máximos están calculados de acuerdo a las siguientes RPM nominales de los motores estándar:
3450 RPM para bombas acopladas a motores de 7.5 a 50 HP en 6".
3480 RPM para bombas acopladas a motores de 60 a 100 HP en 8".
3510 RPM para bombas acopladas a motores de 125 a 200 HP en 10".

DIMENSIONES Y PESOS

FIG.	CÓDIGO	A	B	C	PESO (kg.)
		(pulgadas)	(mm)	(mm)	
1	KOR32 R500-5-1B	6.89"	6.34"	1,221	42.2
	KOR32 R500-5			1,221	42.2
	KOR32 R600-6			1,349	45.7
	KOR32 R600-7-1B			1,488	50.7
2	KOR32 R750-8	6.93"	7.20"	1,617	54.3
	KOR32 R1000-9			1,745	57.9
	KOR32 R1000-10			1,873	61.5
	KOR32 R1000-11			2,001	65.1
	KOR32 R1250-12			2,129	68.7
	KOR32 R1500-13			2,258	72.3

A = diámetro de la bomba + guardacable.

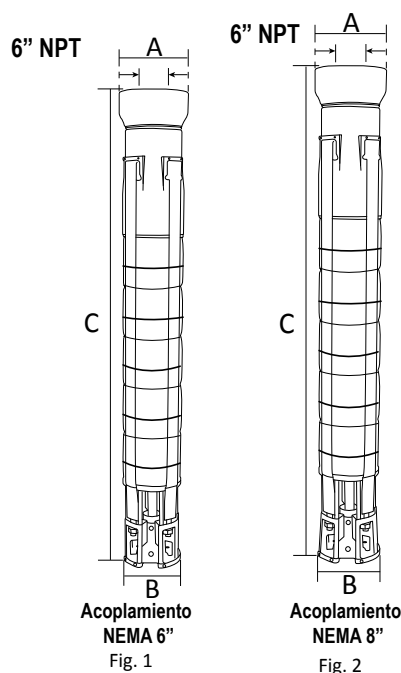

Especificaciones sujetas a cambio sin previo aviso.

SERIE KOR32 Descarga: 6" NPT **32 Ips**

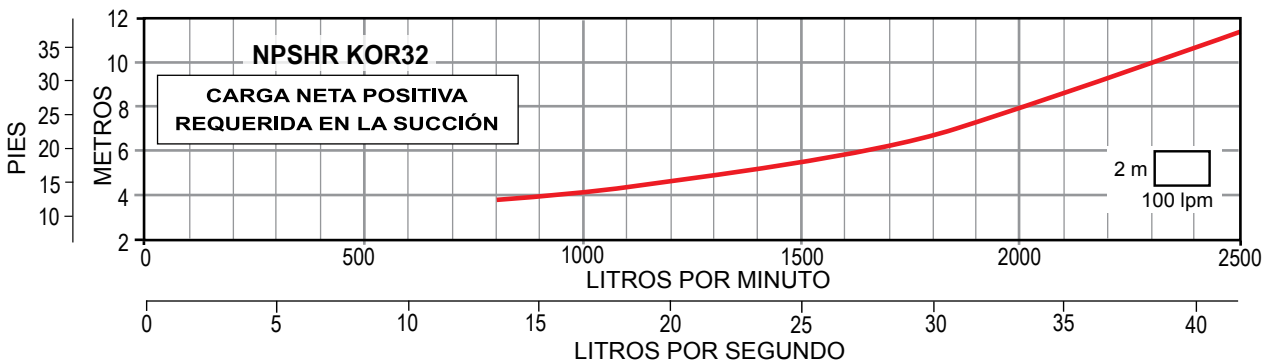
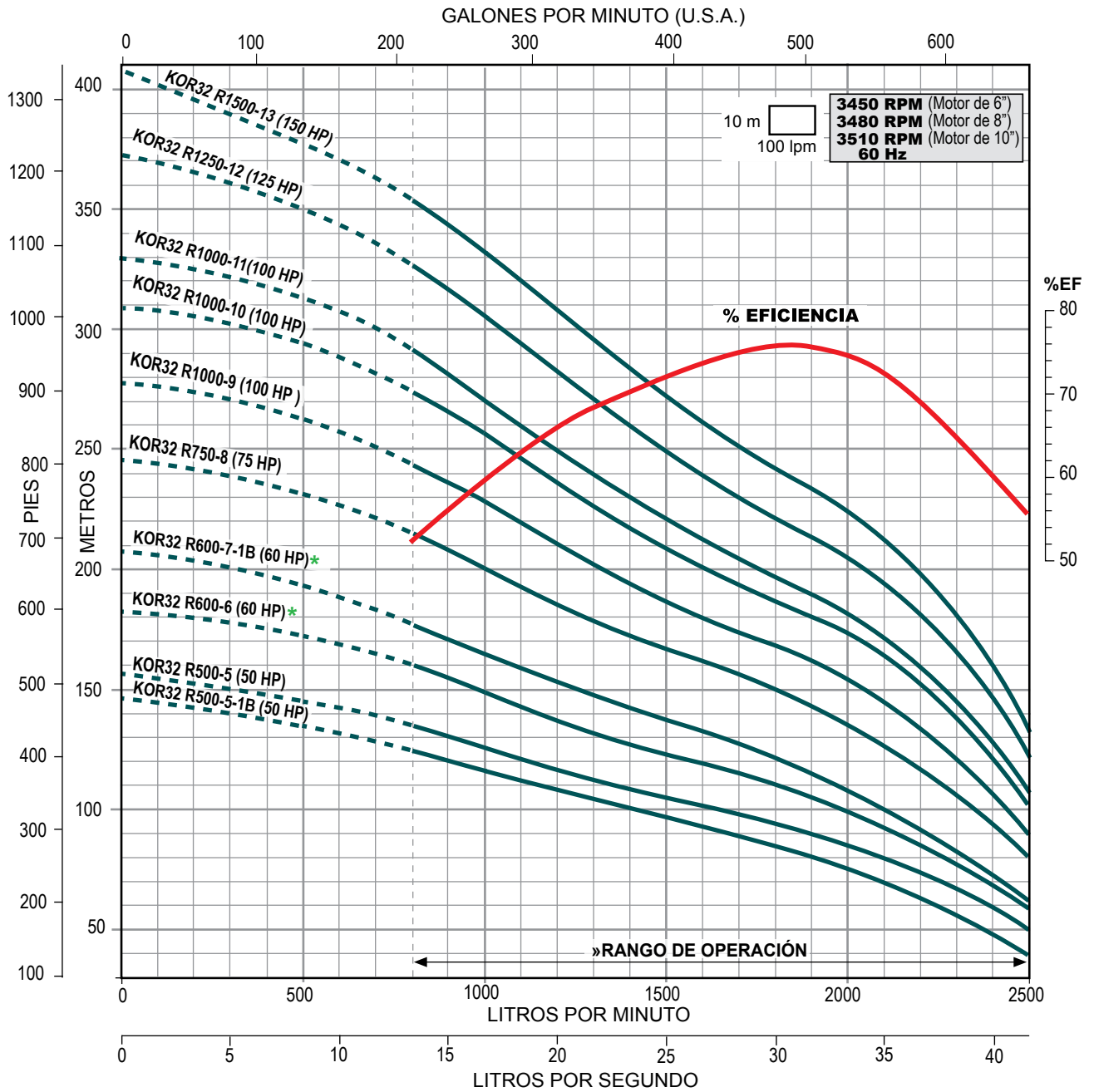

* Disponible con acoplamiento para motor de 6" u 8".

» Trabajar fuera del rango de operación ocasiona alto consumo de energía y daño mecánico en la motobomba.

SERIE KOR40 (para 40 lps)



2
AÑOS DE
GARANTÍA

- Totalmente en acero inoxidable
- Alto desempeño (eficiencia y duración)
- Garantía. Refacciones. Taller de servicio
- Más de 270 modelos a su disposición

Gasto nominal: 40 lps / 2,400 lpm / 634 gpm

Rango de flujo: 20 a 53.3 lps / 1,200 a 3,200 lpm / 317 a 844.8 gpm

CÓDIGO	BHP MÁXIMO	HP NOMINAL	ADEME MÍNIMO RECOMENDADO (pulgadas)	RANGO DE CARGA (m) (min. - max.)	MÁXIMA EFICIENCIA	
					CARGA (m)	GASTO (lps / gpm)
KOR40 R150-1A	12.79	15	10"	8 - 26	19	40 / 634
KOR40 R200-1	20.45	20		19 - 38	29	
KOR40 R300-2-2A	27.89	30		16 - 53	39	
KOR40 R400-2-1A	37.78	40		27 - 65	49	
KOR40 R400-2	39.92			38 - 76	59	
KOR40 R500-3-2A	44.09	50		35 - 92	68	
* KOR40 R600-3-1A	56.92	60		46 - 103	78	
* KOR40 R600-3	62.43			91		
KOR40 R750-4-2A	66.66	75		57 - 133	102	
KOR40 R750-4-1A	74.24			113		
KOR40 R1000-4	84.94	100		83 - 156	124	

* Estos modelos de bombas se pueden ensamblar con acoplamiento NEMA de 8", favor de solicitar cotización con dicho acoplamiento.

Notas:

- Las bombas de la serie KOR40 están disponibles en acero inoxidable 316 para aplicaciones en agua corrosiva. El precio de estas bombas en acero inoxidable 316 se calcula multiplicando el precio de lista de la bomba en acero inoxidable 304 por 1.7
- Los motores ALTAMIRA de 60 HP tienen un diámetro nominal de 8" y un acoplamiento NEMA de 6", favor de considerarlo al seleccionar la bomba y en su instalación.
- Los BHP máximos están calculados de acuerdo a las siguientes RPM nominales de los motores estándar:
3450 RPM para bombas acopladas a motores de 7.5 a 50 HP en 6".
3480 RPM para bombas acopladas a motores de 60 a 100 HP en 8".

DIMENSIONES Y PESOS

FIG.	CÓDIGO	A	B	C	PESO (kg.)
		(pulgadas)		(mm)	
1	KOR40 R150-1A	7.91"	7.28"	652	29.3
	KOR40 R200-1			652	29.3
	KOR40 R300-2-2A			807	35.8
	KOR40 R400-2-1A			807	35.8
	KOR40 R400-2			807	35.8
	KOR40 R500-3-2A			963	42.3
	KOR40 R600-3-1A			963	42.3
	KOR40 R600-3			963	42.3
2	KOR40 R750-4-2A			1,118	52.2
	KOR40 R750-4-1A			1,118	52.2
	KOR40 R1000-4			1,118	52.2

A = diámetro de la bomba + guardacable.

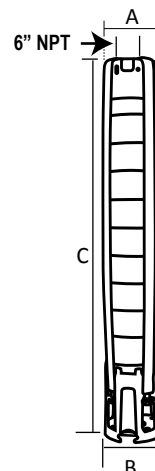

Acoplamiento
NEMA 6"
Fig. 1

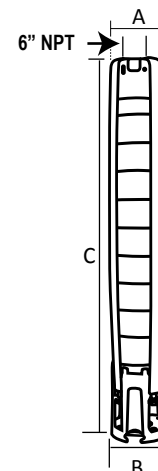

Acoplamiento
NEMA 8"
Fig. 2

Especificaciones sujetas a cambio sin previo aviso.

SERIE KOR40 Descarga: 6" NPT **40 Ips**

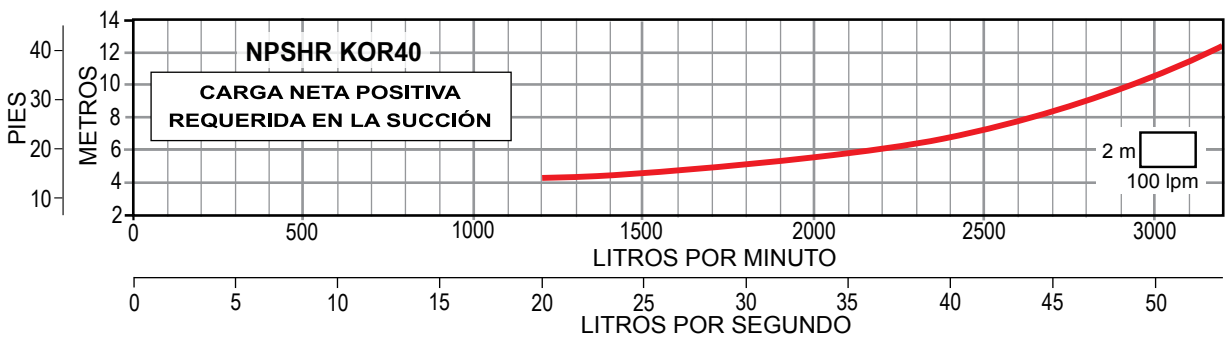
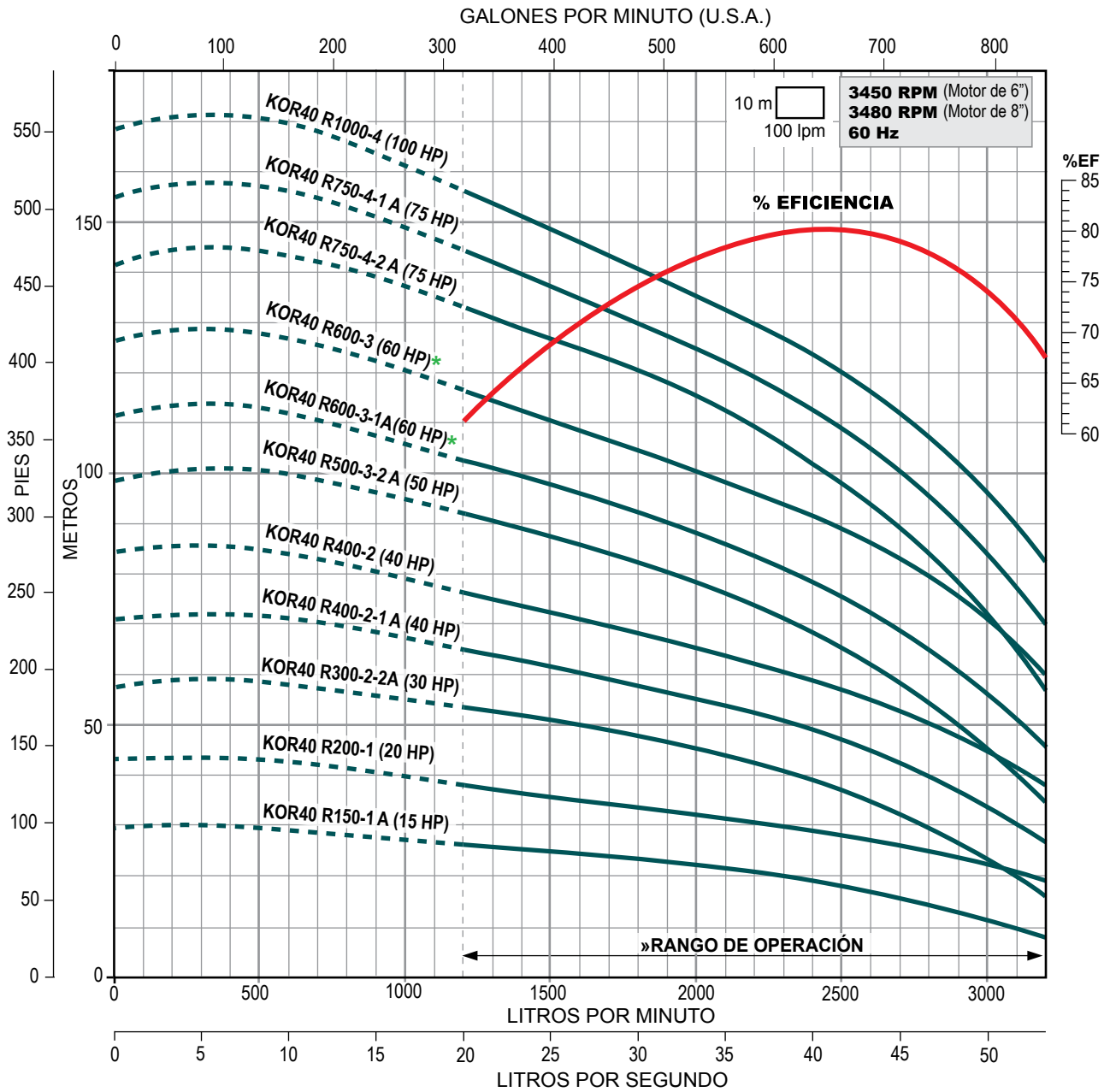

* Disponible con acoplamiento para motor de 6" u 8".

» Trabajar fuera del rango de operación ocasiona alto consumo de energía y daño mecánico en la motobomba.

SERIE KOR40 (para 40 lps)

- Totalmente en acero inoxidable
- Alto desempeño (eficiencia y duración)
- Garantía. Refacciones. Taller de servicio
- Más de 270 modelos a su disposición



2

AÑOS DE GARANTÍA

Gasto nominal: 40 lps / 2,400 lpm / 634 gpm

Rango de flujo: 20 a 53.3 lps / 1,200 a 3,200 lpm / 317 a 844.8 gpm

CÓDIGO	BHP MÁXIMO	HP NOMINAL	ADEME MÍNIMO RECOMENDADO (pulgadas)	RANGO DE CARGA (m) (min. - max.)	MÁXIMA EFICIENCIA	
					CARGA (m)	GASTO (lps / gpm)
KOR40 R1000-5-2A	87.12	100	10"	80 - 172	134	40 / 634
KOR40 R1000-5-1A	96.96			94 - 185	144	
* KOR40 R1250-5	106.91	125	10" / 12"	104 - 195	154	
* KOR40 R1250-6-2A	112.16			100 - 211	163	
* KOR40 R1250-6-1A	116.66			110 - 222	172	
* KOR40 R1250-6	124.24			121 - 233	183	
* KOR40 R1250-7-2A	126.51			116 - 248	192	
* KOR40 R1500-7-1A	152.98	150	10" / 12"	128 - 258	202	
* KOR40 R1500-7	157.48			143 - 272	215	
* KOR40 R1750-8	176.27	175	171 - 315	251		
* KOR40 R2000-9	195.44	200	190 - 355	281		
KOR40 R2500-10	216.98	250	12" / 14"	214 - 395	314	

* Estos modelos de bombas se pueden ensamblar con acoplamiento de 10" (con cuña), favor de solicitar cotización con dicho acoplamiento.

Notas:

- Las bombas de la serie KOR40 están disponibles en acero inoxidable 316 para aplicaciones en agua corrosiva. El precio de estas bombas en acero inoxidable 316 se calcula multiplicando el precio de lista de la bomba en acero inoxidable 304 por 1.7
- Los motores ALTAMIRA de 125 HP a 200 HP, tienen un diámetro nominal de 10" y un acoplamiento NEMA de 8" y los de 250 HP a 400 HP tienen un diámetro nominal de 12" y un acoplamiento de 10" (con cuña), favor de considerarlo al seleccionar la bomba y en su instalación.
- Los BHP máximos están calculados de acuerdo a las siguientes RPM nominales de los motores estándar:
3480 RPM para bombas acopladas a motores de 60 a 100 HP en 8".
3510 RPM para bombas acopladas a motores de 125 a 200 HP en 10".
3540 RPM para bombas acopladas a motores de 250 HP en 12".

DIMENSIONES Y PESOS

FIG.	CÓDIGO	A	B	C	PESO (kg.)
		(pulgadas)		(mm)	
1	KOR40 R1000-5-2A	7.91"	7.28"	1,274	57.1
	KOR40 R1000-5-1A			1,274	57.1
	KOR40 R1250-5			1,274	57.1
	KOR40 R1250-6-2A			1,429	62.1
	KOR40 R1250-6-1A			1,429	62.1
	KOR40 R1250-6			1,429	62.1
	KOR40 R1250-7-2A			1,585	67.1
	KOR40 R1500-7-1A			1,585	67.1
	KOR40 R1500-7			1,585	67.1
	KOR40 R1750-8			1,870	83.5
	KOR40 R2000-9			2,026	90
2	KOR40 R2500-10	9.05"	2,181	96.5	

A = diámetro de la bomba + guardacable.

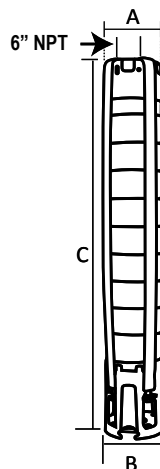

Acoplamiento NEMA 8"
Fig. 1

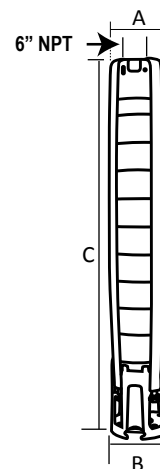

Acoplamiento NEMA 10"
Fig. 2

Especificaciones sujetas a cambio sin previo aviso.

SERIE KOR40 Descarga: 6" NPT **40 Ips**

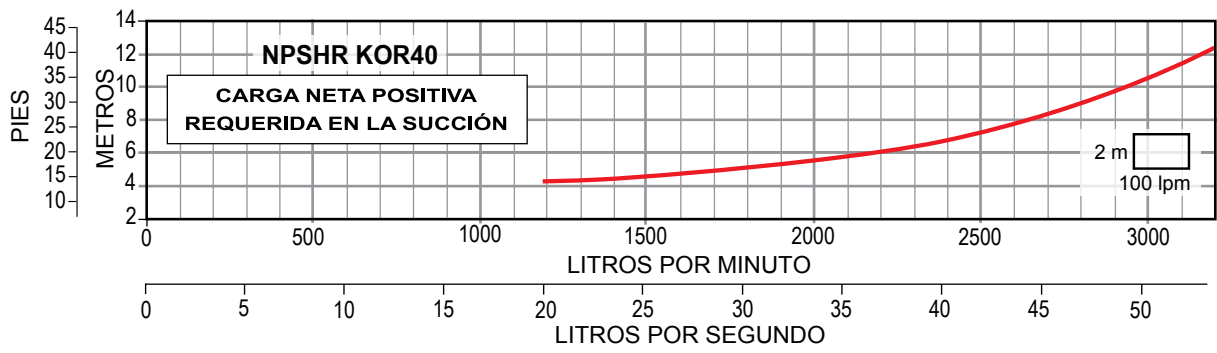
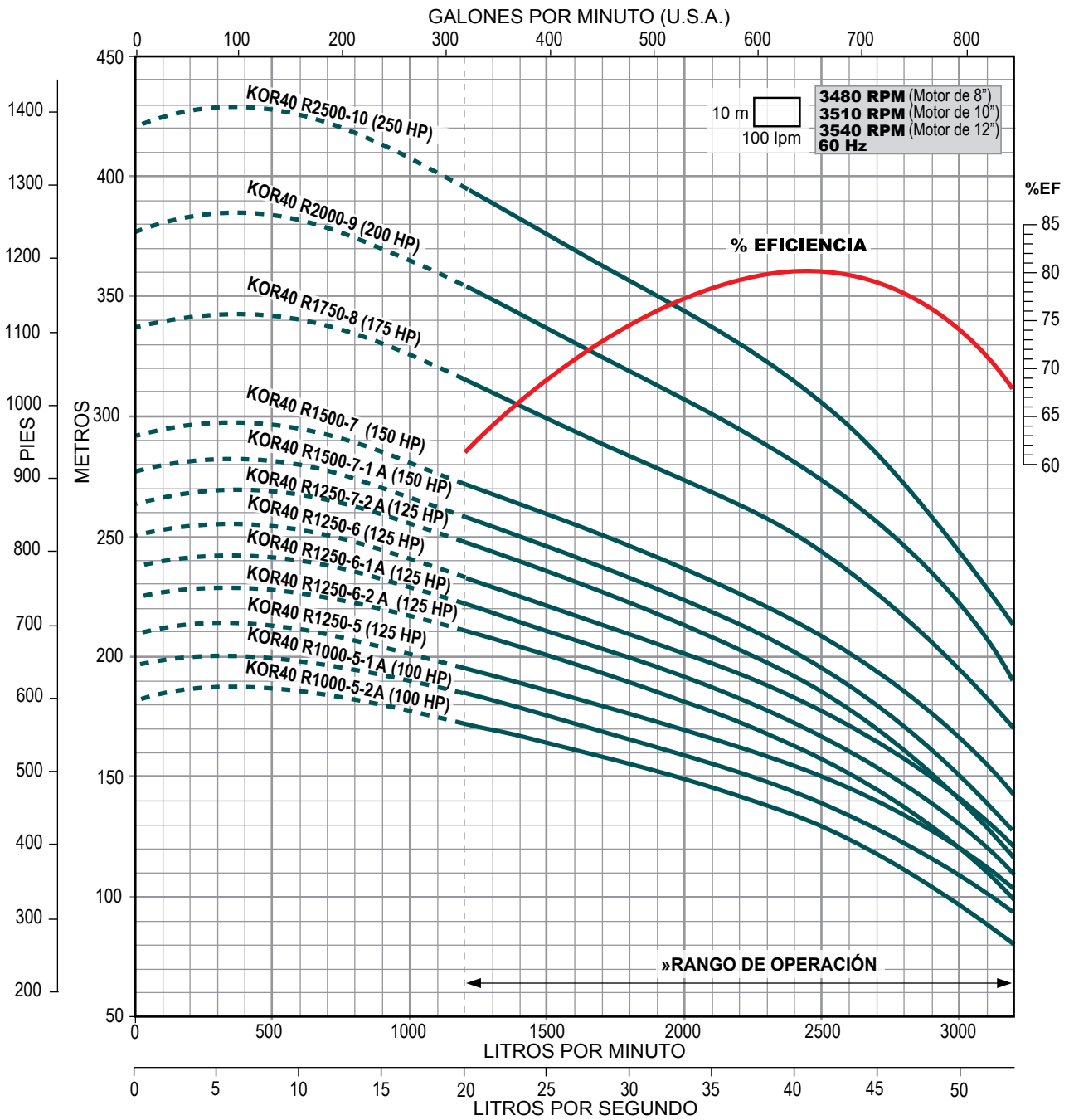

» Trabajar fuera del rango de operación ocasiona alto consumo de energía y daño mecánico en la motobomba.

SERIE KOR53 (para 53 lps)



2
AÑOS DE
GARANTÍA

- Totalmente en acero inoxidable
- Alto desempeño (eficiencia y duración)
- Garantía. Refacciones. Taller de servicio
- Más de 270 modelos a su disposición

Gasto nominal: 53 lps / 3,180 lpm / 840 gpm

Rango de flujo: 26.6 a 66.6 lps / 1,600 a 4,000 lpm / 421.6 a 1,055.6 gpm

CÓDIGO	BHP MÁXIMO	HP NOMINAL	ADEME MÍNIMO RECOMENDADO (pulgadas)	RANGO DE CARGA (m) (min. - max.)	MÁXIMA EFICIENCIA	
					CARGA (m)	GASTO (lps / gpm)
KOR53 R200-1A	21.85	20	10"	8 - 27	18	53.33 / 845
KOR53 R250-1	27.24	25		19 - 39	28	
KOR53 R400-2-2A	33.65	40		18 - 55	38	
KOR53 R500-2-1A	47.37	50		30 - 68	48	
KOR53 R500-2	52.43			40 - 78	57	
* KOR53 R600-3-2A	59.91	60		40 - 97	69	
KOR53 R750-3-1A	69.47	75		53 - 108	79	
KOR53 R1000-3	83.31	100		64 - 120	89	
KOR53 R1000-4-2A	86.66			62 - 137	98	

* Este modelo de bomba se puede ensamblar con acoplamiento NEMA de 8", favor de solicitar cotización con dicho acoplamiento.

Notas:

- Las bombas de la serie KOR53 están disponibles en acero inoxidable 316 para aplicaciones en agua corrosiva. El precio de estas bombas en acero inoxidable 316 se calcula multiplicando el precio de lista de la bomba en acero inoxidable 304 por 1.7
- Los motores ALTAMIRA de 60 HP tienen un diámetro nominal de 8" y un acoplamiento NEMA de 6", favor de considerarlo al seleccionar la bomba y en su instalación.
- Los BHP máximos están calculados de acuerdo a las siguientes RPM nominales de los motores estándar:
3450 RPM para bombas acopladas a motores de 7.5 a 50 HP en 6".
3480 RPM para bombas acopladas a motores de 60 a 100 HP en 8".

DIMENSIONES Y PESOS

FIG.	CÓDIGO	A	B	C	PESO (kg.)
		(pulgadas)	(mm)	(mm)	
1	KOR53 R200-1A	7.91"	7.36"	652	30.4
	KOR53 R250-1			652	30.4
	KOR53 R400-2-2A			807	36.9
	KOR53 R500-2-1A			807	36.9
	KOR53 R500-2			807	36.9
	KOR53 R600-3-2A			963	44.6
2	KOR53 R750-3-1A	7.91"	7.36"	963	44.6
	KOR53 R1000-3			963	44.6
	KOR53 R1000-4-2A			1,118	51.1

A = diámetro de la bomba + guardacable.

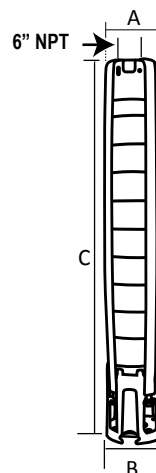

Acoplamiento
NEMA 6"
Fig. 1

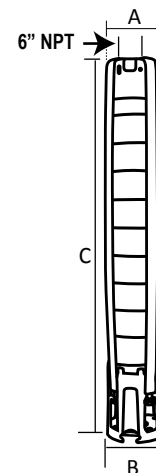

Acoplamiento
NEMA 8"
Fig. 2

Especificaciones sujetas a cambio sin previo aviso.

SERIE KOR53 Descarga: 6" NPT **53 Ips**

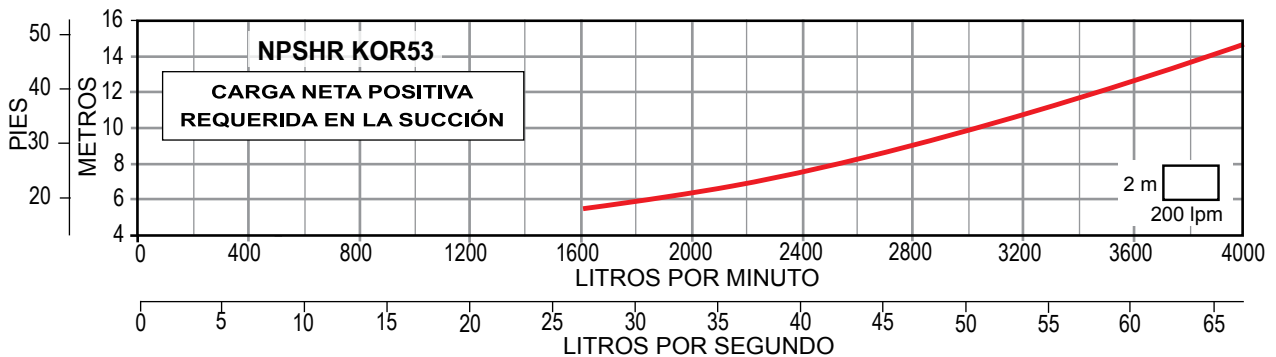
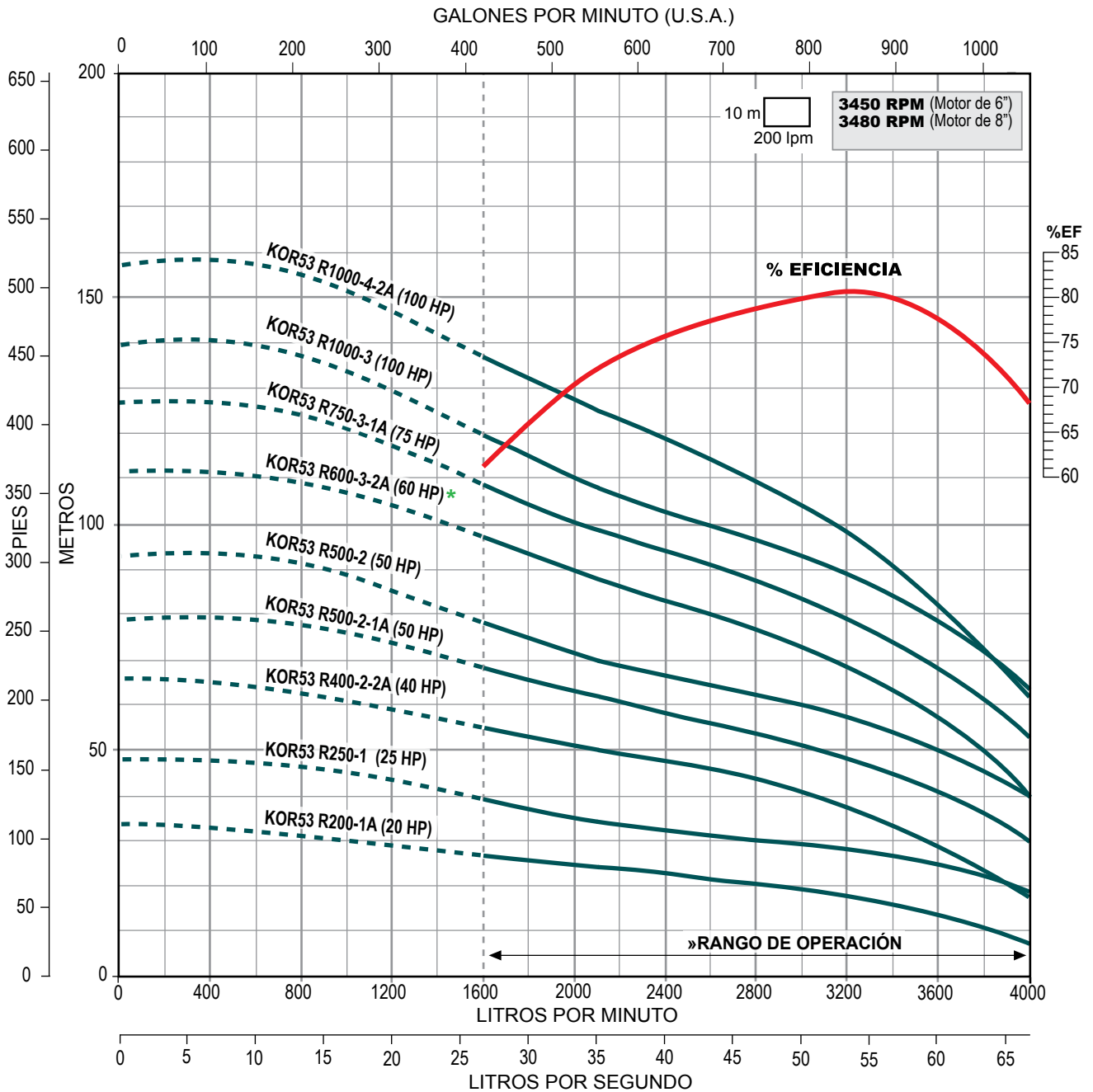

* Disponible con acoplamiento para motor de 6" u 8".

» Trabajar fuera del rango de operación ocasiona alto consumo de energía y daño mecánico en la motobomba.

SERIE KOR53 (para 53 lps)

- Totalmente en acero inoxidable
- Alto desempeño (eficiencia y duración)
- Garantía. Refacciones. Taller de servicio
- Más de 270 modelos a su disposición



2
AÑOS DE
GARANTÍA

Gasto nominal: 53 lps / 3,180 lpm / 840 gpm

Rango de flujo: 26.6 a 66.6 lps / 1,600 a 4,000 lpm / 421.6 a 1,055.6 gpm

CÓDIGO	BHP MÁXIMO	HP NOMINAL	ADEME MÍNIMO RECOMENDADO (pulgadas)	RANGO DE CARGA (m) (min. - max.)	MÁXIMA EFICIENCIA	
					CARGA (m)	GASTO (lps / gpm)
KOR53 R1000-4-1A	97.54	100	10"	69 - 148	109	53.33 / 845
KOR53 R1000-4	106.62			85 - 159	119	
* KOR53 R1250-5-2A	110.79	125	10" / 12"	83 - 177	129	
* KOR53 R1250-5-1A	121.93			94 - 187	138	
* KOR53 R1500-5	136.40			104 - 197	147	
* KOR53 R1750-6	173.48			124 - 236	177	
* KOR53 R2000-7	199.04			150 - 279	210	
KOR53 R2500-8	220.02	250	12" / 14"	175 - 320	242	

* Estos modelos de bombas se pueden ensamblar con acoplamiento de 10" (con cuña), favor de solicitar cotización con dicho acoplamiento.

Notas:

- Las bombas de la serie KOR53 están disponibles en acero inoxidable 316 para aplicaciones en agua corrosiva. El precio de estas bombas en acero inoxidable 316 se calcula multiplicando el precio de lista de la bomba en acero inoxidable 304 por 1.7
- Los motores ALTAMIRA de 125 HP a 200 HP, tienen un diámetro nominal de 10" y un acoplamiento NEMA de 8" y los de 250 HP a 400 HP tienen un diámetro nominal de 12" y un acoplamiento 10" (con cuña), favor de considerarlo al seleccionar la bomba y en su instalación.
- Los BHP máximos están calculados de acuerdo a las siguientes RPM nominales de los motores estándar:
3480 RPM para bombas acopladas a motores de 60 a 100 HP en 8".
3510 RPM para bombas acopladas a motores de 125 a 200 HP en 10".
3540 RPM para bombas acopladas a motores de 250 HP en 12".

DIMENSIONES Y PESOS

FIG.	CÓDIGO	A	B	C	PESO (kg.)
		(pulgadas)		(mm)	
1	KOR53 R1000-4-1A	7.91"	7.36"	1,118	51.1
	KOR53 R1000-4			1,118	51.1
	KOR53 R1250-5-2A			1,274	57.5
	KOR53 R1250-5-1A			1,274	57.5
	KOR53 R1500-5			1,274	57.5
	KOR53 R1750-6			1,429	63.8
	KOR53 R2000-7			1,715	83.4
2	KOR53 R2500-8		9.05"	1,870	89.8

A = diámetro de la bomba + guardacable.

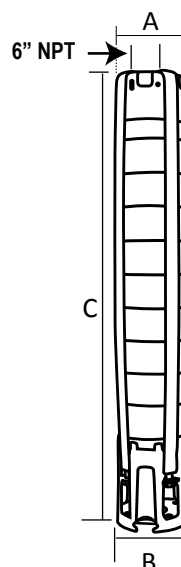

Acoplamiento NEMA 8"

Fig. 1

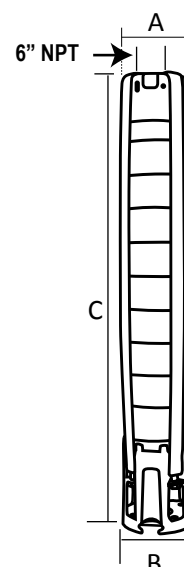

Acoplamiento NEMA 10"

Fig. 2

Especificaciones sujetas a cambio sin previo aviso.

SERIE KOR53 Descarga: 6" NPT **53 Ips**

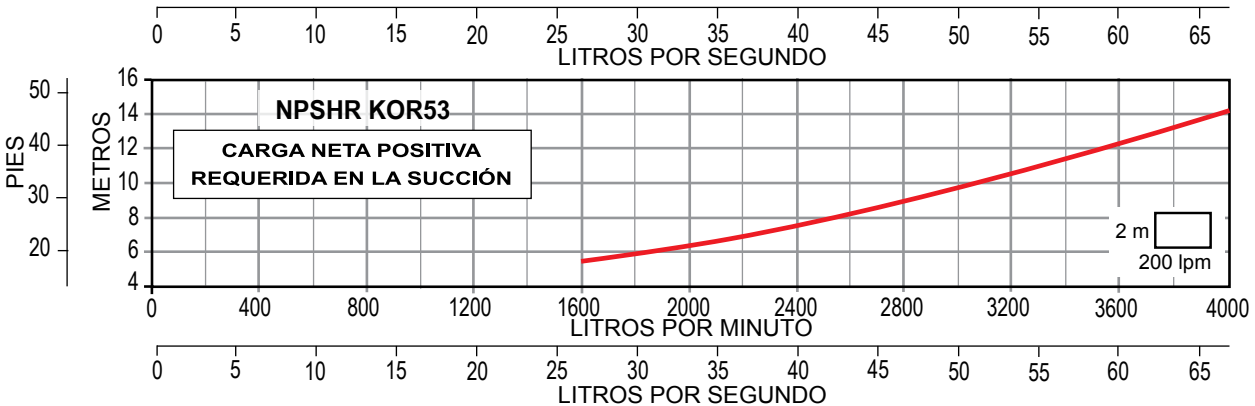
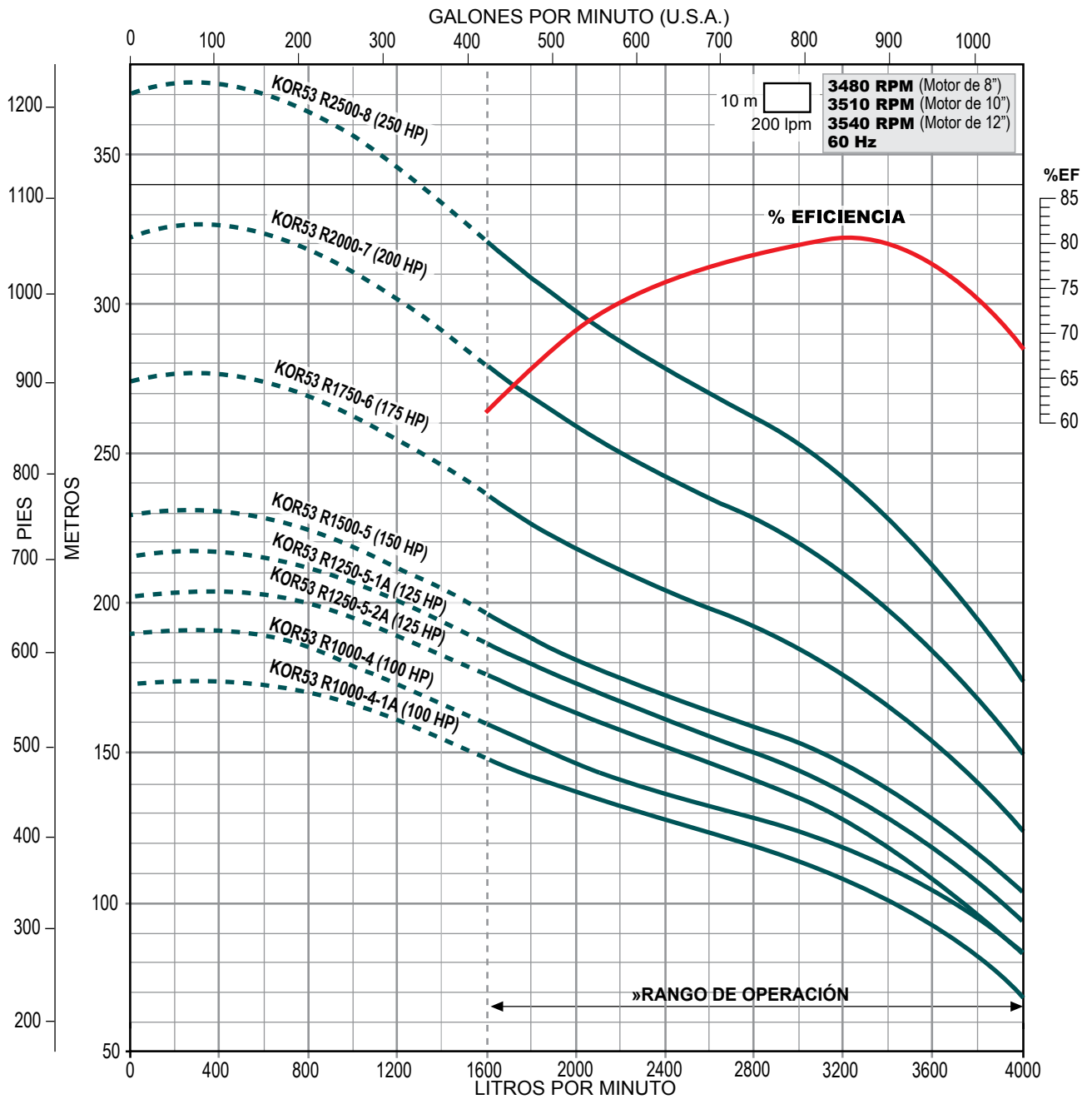

» Trabajar fuera del rango de operación ocasiona alto consumo de energía y daño mecánico en la motobomba.

SERIE KOR70 (para 70 lps)



2
AÑOS DE
GARANTÍA

- Totalmente en acero inoxidable
- Alto desempeño (eficiencia y duración)
- Garantía. Refacciones. Taller de servicio
- Más de 270 modelos a su disposición

Gasto nominal: 70 lps / 4,200 lpm / 1,109 gpm

Rango de flujo: 33.3 a 91.6 lps / 2,000 a 5,500 lpm / 527.8 a 1,451.8 gpm

CÓDIGO	BHP MÁXIMO	HP NOMINAL	ADEME MÍNIMO RECOMENDADO (pulgadas)	RANGO DE CARGA (m) (min. - max.)	MÁXIMA EFICIENCIA	
					CARGA (m)	GASTO (lps / gpm)
KOR70 R300-1-1	27.37	30	10"	4 - 33	17	75 / 1,188
KOR70 R400-1	35.31	40		17- 47	31	
* KOR70 R600-2-2/6"	54.28	60		19 - 71	43	
KOR70 R750-2-1	68.09	75		32 - 84	58	
KOR70 R1000-2	90.79	100		44 - 97	68	
KOR70 R1000-3-2	101.06		47 - 122	83		
** KOR70 R1250-3-1	111.21	125	10" / 12"	58 - 134	92	
** KOR70 R1250-3	133			68 - 146	101	
** KOR70 R1500-4-2	141.85	150	69 - 170	118		
** KOR70 R1500-4-1	153.20		80 - 183	126		

* Este modelo de bomba se puede ensamblar con acoplamiento NEMA de 8", favor de solicitar cotización con dicho acoplamiento.

** Estos modelos de bombas se pueden ensamblar con acoplamiento de 10" (con cuña), favor de solicitar cotización con dicho acoplamiento.

Notas:

- Las bombas de las series KOR70 están disponibles en acero inoxidable 316 para aplicaciones en agua corrosiva. El precio de estas bombas en acero inoxidable 316 se calcula multiplicando el precio de lista de la bomba en acero inoxidable 304 por 1.7
- Los motores ALTAMIRA de 60 HP tienen un diámetro nominal de 8" y un acoplamiento NEMA de 6", favor de considerarlo al seleccionar la bomba y en su instalación. Los motores ALTAMIRA de 125 HP a 200 HP tienen un diámetro nominal de 10" y un acoplamiento NEMA de 8", favor de considerarlo al seleccionar la bomba y en su instalación.
- Los BHP máximos están calculados de acuerdo a las siguientes RPM nominales de los motores estándar:
3450 RPM para bombas acopladas a motores de 7.5 a 50 HP en 6".
3480 RPM para bombas acopladas a motores de 60 a 100 HP en 8".
3510 RPM para bombas acopladas a motores de 125 a 200 HP en 10".

DIMENSIONES Y PESOS

FIG.	CÓDIGO	A	B	C	PESO (kg.)
		(pulgadas)	(mm)	(mm)	
1	KOR70 R300-1-1	8.90"	8.78"	772	46.1
	KOR70 R400-1			772	46.1
	KOR70 R600-2-2/6"			948	55.8
2	KOR70 R750-2-1			948	55.8
	KOR70 R1000-2			948	55.8
	KOR70 R1000-3-2			1,124	65.6
	KOR70 R1250-3-1			1,124	65.6
	KOR70 R1250-3			1,124	65.6
	KOR70 R1500-4-2			1,300	75.4
	KOR70 R1500-4-1			1,300	75.4

A = diámetro de la bomba + guardacable.

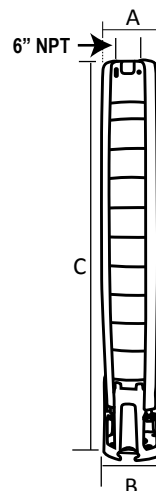

Acoplamiento NEMA 6"
Fig. 1

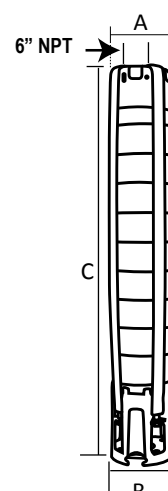

Acoplamiento NEMA 8"
Fig. 2

Especificaciones sujetas a cambio sin previo aviso.

SERIE KOR70

Descarga: 6" NPT

70 Ips

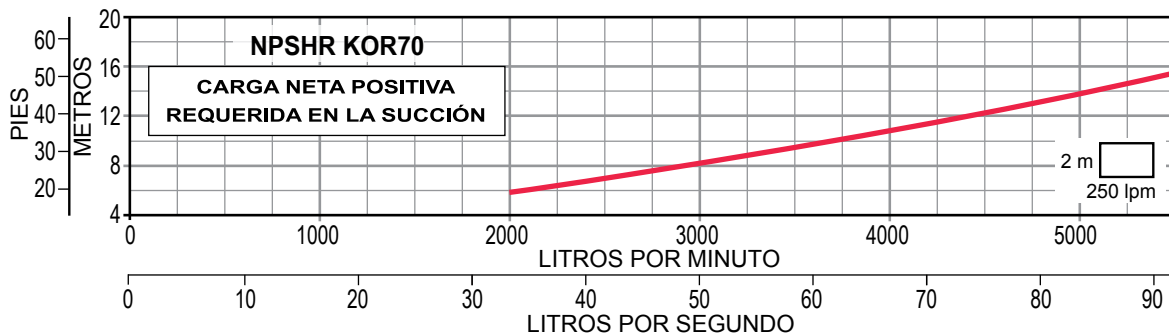
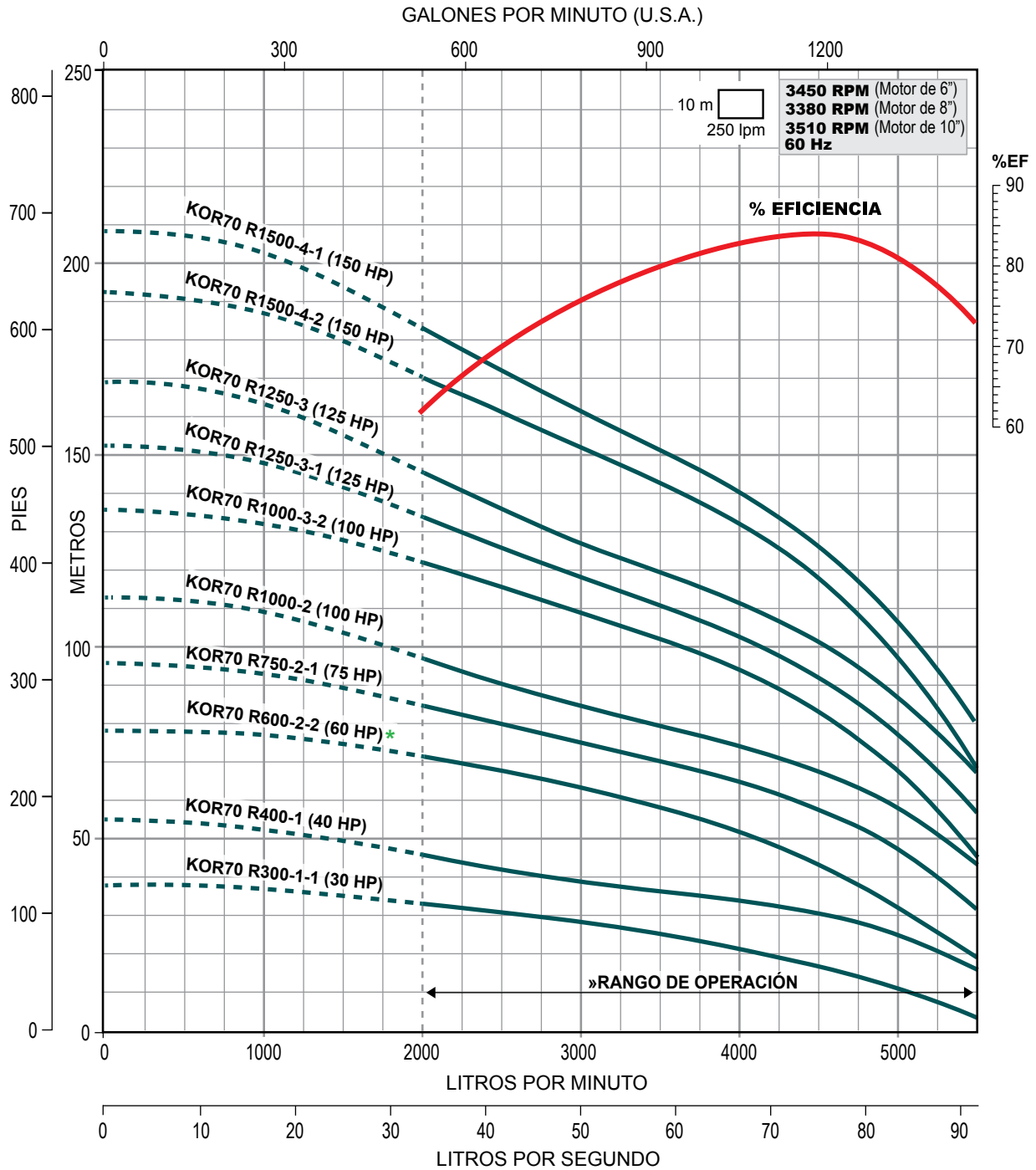

* Disponible con acoplamiento para motor de 6" u 8".

» Trabajar fuera del rango de operación ocasiona alto consumo de energía y daño mecánico en la motobomba.

SERIE KOR70 (para 70 lps)



2
AÑOS DE
GARANTÍA

- Totalmente en acero inoxidable
- Alto desempeño (eficiencia y duración)
- Garantía. Refacciones. Taller de servicio
- Más de 270 modelos a su disposición

Gasto nominal: 70 lps / 4,200 lpm / 1,109 gpm

Rango de flujo: 33.3 a 91.6 lps / 2,000 a 5,500 lpm / 527.8 a 1,451.8 gpm

CÓDIGO	BHP MÁXIMO	HP NOMINAL	ADEME MÍNIMO RECOMENDADO (pulgadas)	RANGO DE CARGA (m) (min. - max.)	MÁXIMA EFICIENCIA	
					CARGA (m)	GASTO (lps / gpm)
* KOR70 R1750-4	173.59	175	10" / 12"	92 - 194	135	75 / 1,188
* KOR70 R2000-5-2	199	200		97 - 223	154	
* KOR70 R2000-5-1	203.51			108 - 235	163	
KOR70 R2500-5	222.95	250	12" / 14"	121 - 250	178	
KOR70 R2500-6-2	236.15			122 - 275	193	
KOR70 R2500-6-1	246.38			138 - 287	202	
KOR70 R2500-6	260.64			150 - 300	212	

* Estos modelos de bombas se pueden ensamblar con acoplamiento de 10" (con cuña), favor de solicitar cotización con dicho acoplamiento.

Notas:

- Las bombas de las series KOR70 están disponibles en acero inoxidable 316 para aplicaciones en agua corrosiva. El precio de estas bombas en acero inoxidable 316 se calcula multiplicando el precio de lista de la bomba en acero inoxidable 304 por 1.7
- Los motores ALTAMIRA de 125 HP a 200 HP, tienen un diámetro nominal de 10" y un acoplamiento NEMA de 8" y los de 250 HP a 400 HP tienen un diámetro nominal de 12" y un acoplamiento de 10" (con cuña), favor de considerarlo al seleccionar la bomba y en su instalación.
- Los BHP máximos están calculados de acuerdo a las siguientes RPM nominales de los motores estándar:
3510 RPM para bombas acopladas a motores de 125 a 200 HP en 10".
3540 RPM para bombas acopladas a motores de 250 HP en 12".

DIMENSIONES Y PESOS

FIG.	CÓDIGO	A	B	C	PESO (kg.)
		(pulgadas)	(mm)	(mm)	
1	KOR70 R1750-4	8.90"	8.78"	1,300	75.4
	KOR70 R2000-5-2			1,476	90.8
	KOR70 R2000-5-1			1,476	90.8
2	KOR70 R2500-5	9.33"	9.65"	1,476	90.8
	KOR70 R2500-6-2			1,652	101
	KOR70 R2500-6-1			1,652	101
	KOR70 R2500-6			1,652	101

A = diámetro de la bomba + guardacable.

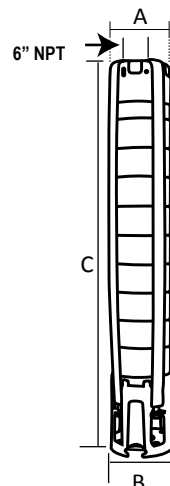

Acoplamiento NEMA 8"

Fig. 1

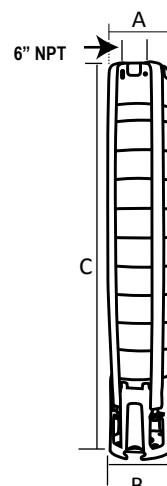

Acoplamiento NEMA 10"

Fig. 2

Especificaciones sujetas a cambio sin previo aviso.

SERIE KOR70

Descarga: 6" NPT

70 Ips

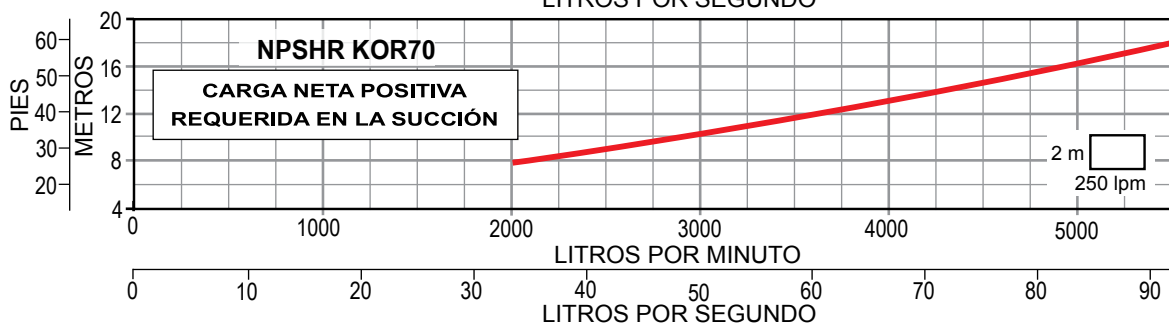
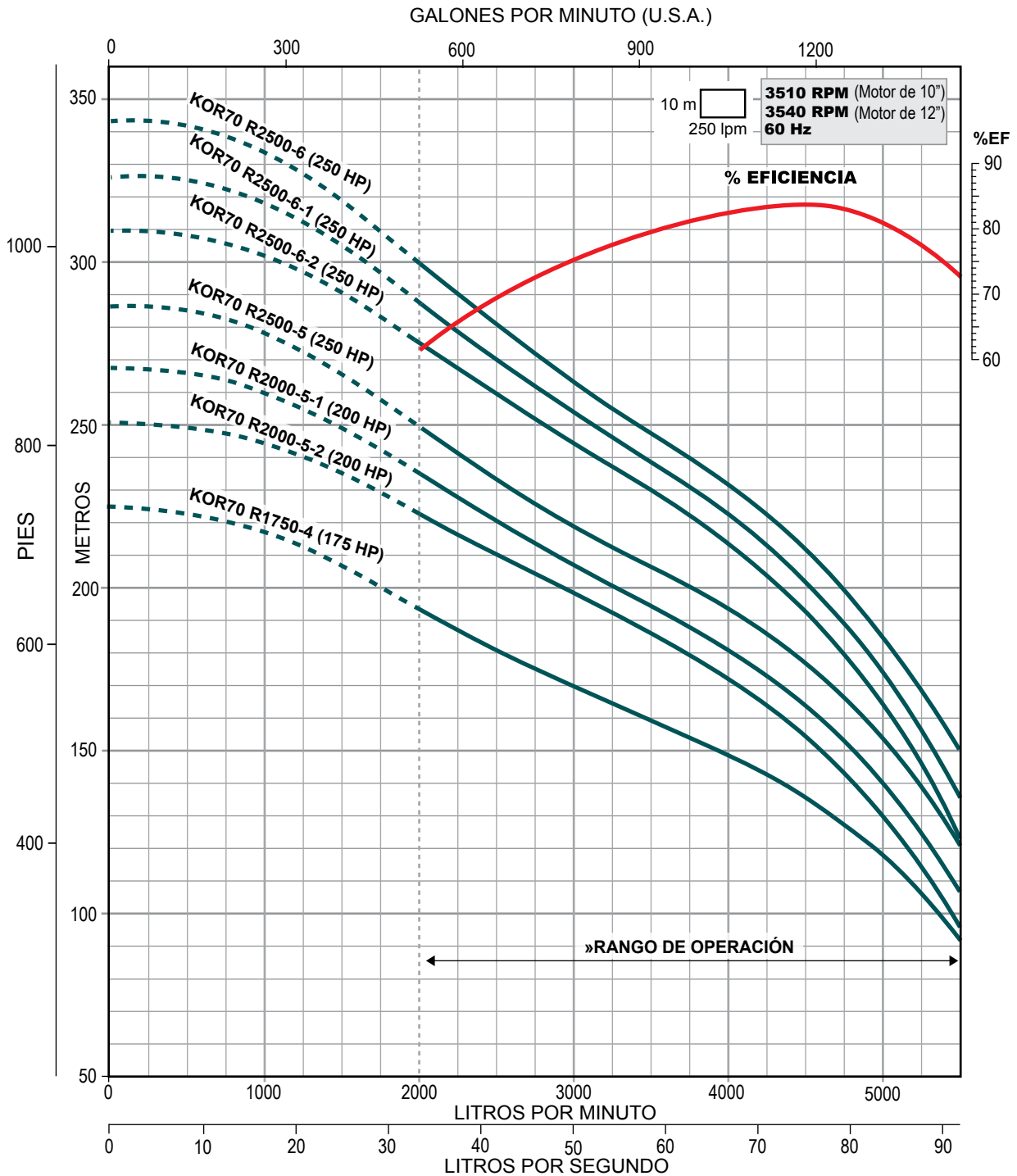

» Trabajar fuera del rango de operación ocasiona alto consumo de energía y daño mecánico en la motobomba.

BOMBAS SUMERGIBLES

ALTAMIRA[®] *Serie BS*

- Excelente rango de eficiencia hasta del 85%
- Ahorro de energía
- Muy robustas

- GARANTÍA
- TALLER DE SERVICIO
- REFACCIONES



ALTA EFICIENCIA

- Bombas con diseño altamente eficiente, para obtener grandes rendimientos con bajo consumo de energía eléctrica
- Rango de eficiencia hasta del 85%

CONSTRUCCIÓN ROBUSTA

- Tazones en hierro gris. Cuentan con recubrimiento interno esmaltado para lograr mejores eficiencias y alta resistencia al desgaste
- Impulsores en bronce. (Opcional: en acero inoxidable)
- Eje de grueso calibre en acero inoxidable 416

PARA TRABAJO CONTINUO

- Fundición de primera calidad
- Maquinados muy precisos
- Materiales de alta resistencia
- Impulsores diseñados para lograr altas eficiencias con una amplia cobertura hidráulica

CARACTERÍSTICAS DE OPERACIÓN

- Temperatura máxima del agua: 45°C
- Máximo contenido de arena: 50 g/m³

VÁLVULA CHECK



- Construida en hierro dúctil
- Conexión: Hembra - Hembra
- Rosca NPT
- Resorte en acero inoxidable

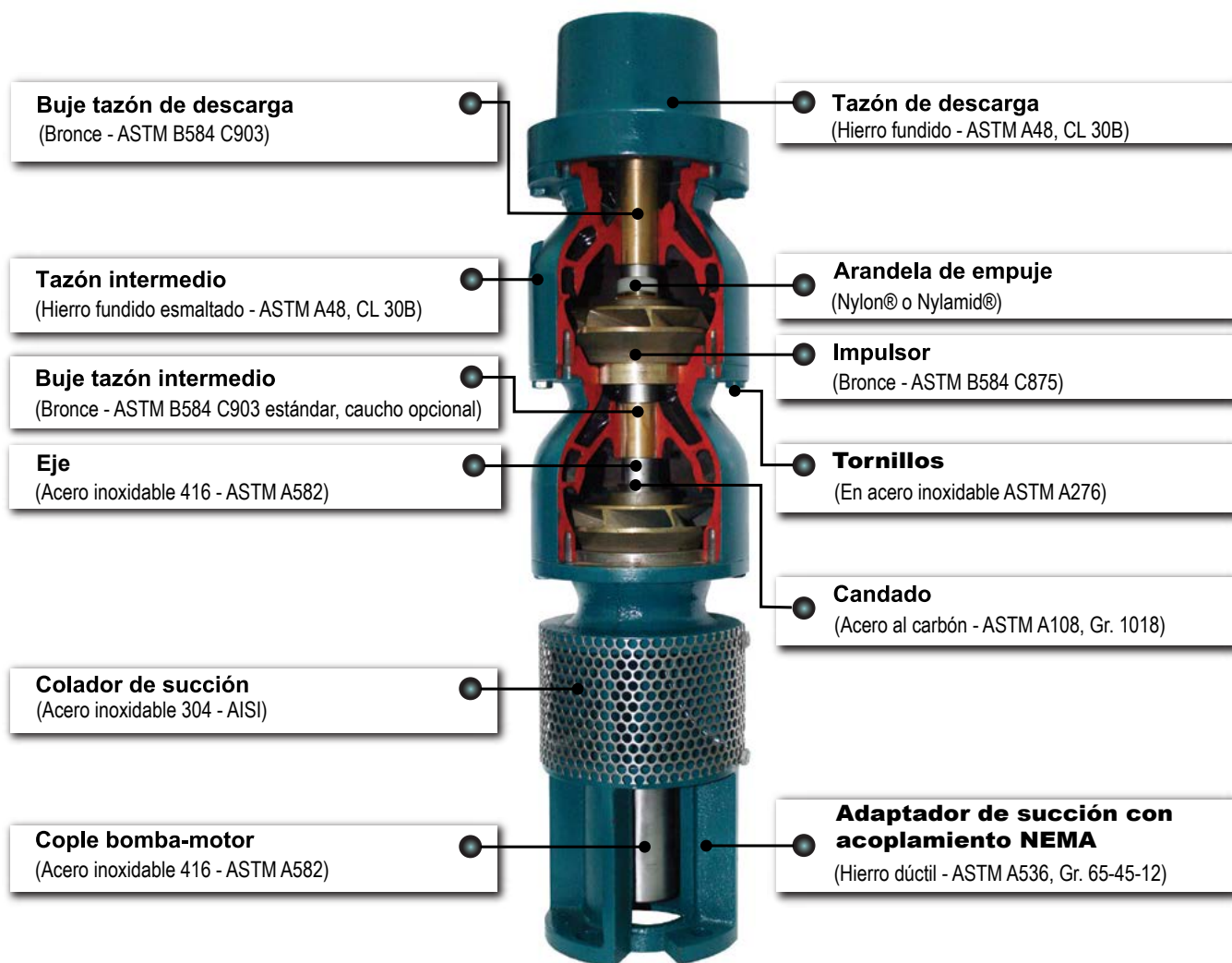

Nota: Para aplicaciones especiales de aguas agresivas se pueden considerar bujes especiales en caucho con camisa en acero al carbón o acero inoxidable. En caso de requerir favor de solicitar cotización especial que incluya dichos bujes en la bomba.

RANGOS DE OPERACIÓN

(Desde 10 hasta 123 lps)

Las bombas sumergibles ALTAMIRA serie BS están disponibles en 8 rangos de flujo: 15BS, 21BS, 30BS, 42BS, 54BS, 68BS, 80BS y 110BS.

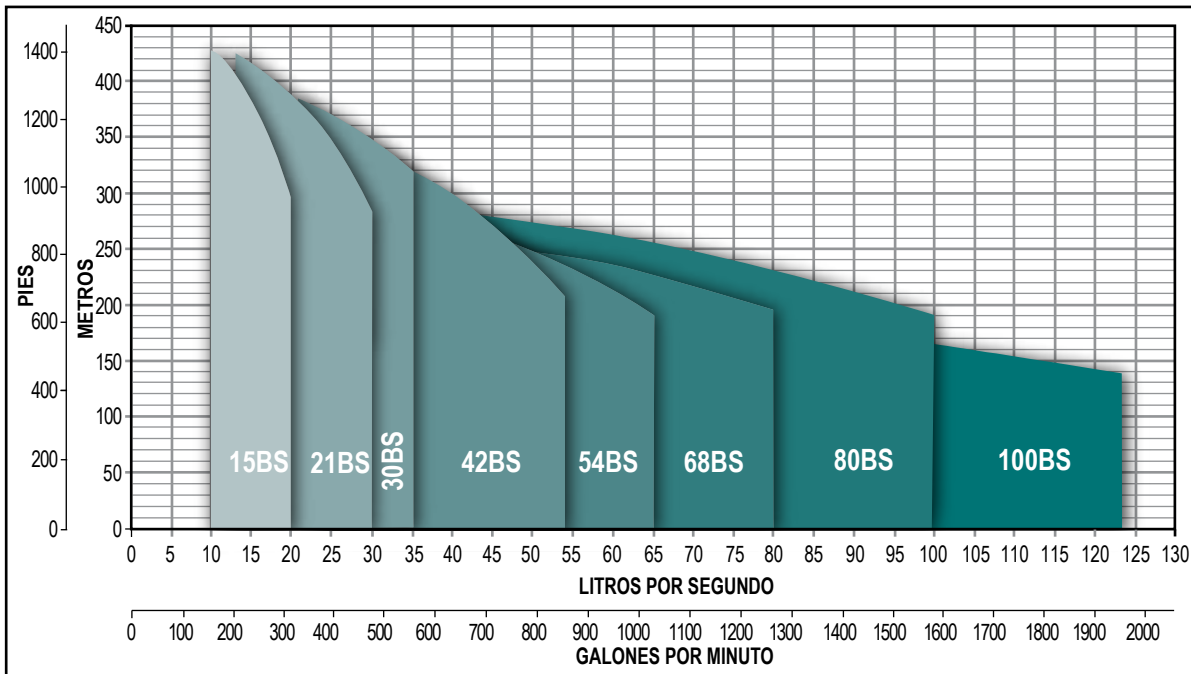

SERIE	CAUDAL NOMINAL		RANGO DE OPERACIÓN		RANGO DE POTENCIA HP
	LPS	GPM	LPS	GPM	
15BS	15	900	10 - 20	158 - 317	7.5 - 100
21BS	21	1,260	13 - 30	206 - 475	10 - 150
30BS	30	1,800	21 - 35	332 - 554	15 - 200
42BS	42	2,520	30 - 54	475 - 855	20 - 200
54BS	54	3,240	25 - 65	396 - 1,030	30 - 200
68BS	68	4,080	25 - 80	396 - 1,268	50 - 250
80BS	80	4,800	46 - 100	740 - 1,585	75 - 300
100BS	100	6,600	50 - 123	793 - 1,950	75 - 300

CÓDIGO DE LA BOMBA

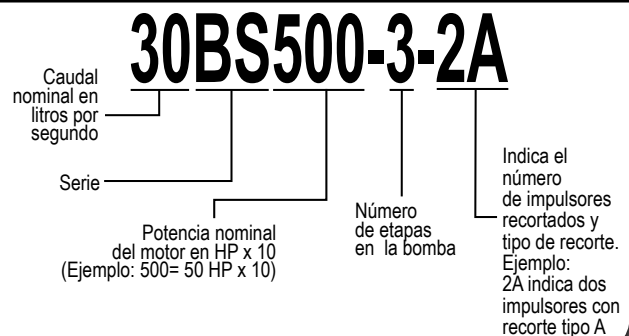

*Consultar con el departamento de ventas.

Nota: Para aplicaciones especiales de aguas agresivas se puede considerar bujes especiales en caucho con camisa en acero al carbón o acero inoxidable. Favor de solicitar cotización especial que incluya dichos bujes en la bomba.

SERIE 15BS (para 15 lps)

- Bombas con diseño eficiente, para obtener grandes rendimientos con bajo consumo de energía eléctrica. Muy robustas
- Rangos de eficiencia hasta del 85%
- Tazones en hierro gris con recubrimiento interno esmaltado para lograr mejores eficiencias y alta resistencia al desgaste
- Impulsores en bronce. Cople y eje de grueso calibre, contruidos en acero inoxidable 416
- La (s) válvula (s) check se venden por separado. Están contruidas en hierro dúctil. Muy robustas. Diseño para columna
- Garantía. Refacciones. Taller de servicio



VÁLVULA CHECK PARA COLUMNA



1
AÑO DE GARANTÍA

Gasto nominal: 15 lps / 900 lpm / 238 gpm

Rango de flujo: 10 a 20 lps / 600 a 1,200 lpm / 158 a 317 gpm

CÓDIGO (SÓLO BOMBA)	BHP MÁXIMO	HP NOMINAL	ADEME MÍNIMO RECOMENDADO	ACOPLAMIENTO NEMA DE LA BOMBA	RANGO DE CARGA (m) (min.-max.)	MÁXIMA EFICIENCIA	
						CARGA (m)	GASTO LPS / GPM
15BS75-1	6	7.5	8"	6"	18 - 23	20	15.8 / 251
15BS100-2-2A	10.2	10			27 - 42	34	
15BS100-2-2	10.8				29 - 45	37	
15BS150-2	12	15			33 - 48	41	
15BS150-3-3	16.1				44 - 69	57	
15BS200-3	17.9	20			50 - 72	63	
15BS200-4-4	21.4				59 - 92	76	
15BS250-4-2	22.6	25			63 - 94	80	
15BS250-4	23.8				68 - 97	83	
15BS250-5-5	26.8				73 - 115	95	
15BS300-5	29.8	30			83 - 121	103	
15BS400-6-3	33.9	40			94 - 142	118	
15BS400-6	35.7				100 - 146	124	
15BS400-7-7	37.5				102 - 161	133	
15BS400-7-3	39.9				110 - 166	139	
15BS400-7	41.7				117 - 169	144	
15BS400-8-8	42.8				117 - 184	151	
15BS500-8-4	45.2	50			125 - 189	158	
15BS500-8	47.6				133 - 194	164	
15BS500-9-7	49.4				136 - 209	174	

NOTAS:

- La descarga de la bomba 15BS se surte en 3" NPT, con opción a 4" NPT sobre pedido.
- Los BHP máximos están calculados de acuerdo a las siguientes RPM nominales de los motores estándar: **3470 RPM** (7.5-60 HP, acopladas a motor de 6").

DIMENSIONES Y PESOS

CÓDIGO	DIMENSIONES			PESO (kg)	CÓDIGO	DIMENSIONES			PESO (kg)
	A (mm)	B (pulg.)	C (pulg.)			A (mm)	B (pulg.)	C (pulg.)	
15BS75-1	495	6.3"	3"	24.9	15BS300-5	1,016	6.3"	3"	55.8
15BS100-2-2A	625			15BS400-6-3	1,143	63.5			
15BS100-2-2	625			15BS400-6	1,143	63.5			
15BS150-2	625			15BS400-7-7	1,271	71.2			
15BS150-3-3	754			15BS400-7-3	1,271	71.2			
15BS200-3	754			15BS400-7	1,271	71.2			
15BS200-4-4	884			15BS400-8-8	1,407	78.9			
15BS250-4-2	884			15BS500-8-4	1,407	78.9			
15BS250-4	884			15BS500-8	1,407	78.9			
15BS250-5-5	1,016			15BS500-9-7	1,537	89			

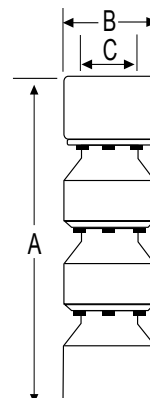

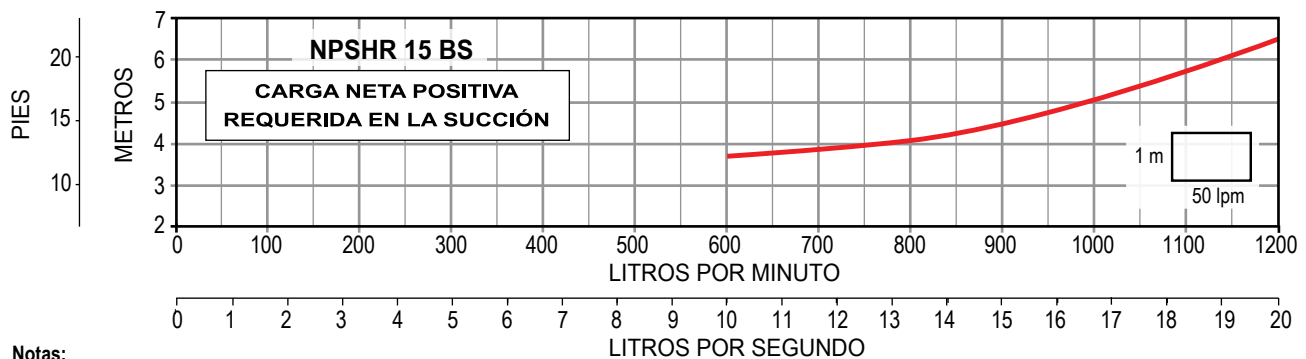
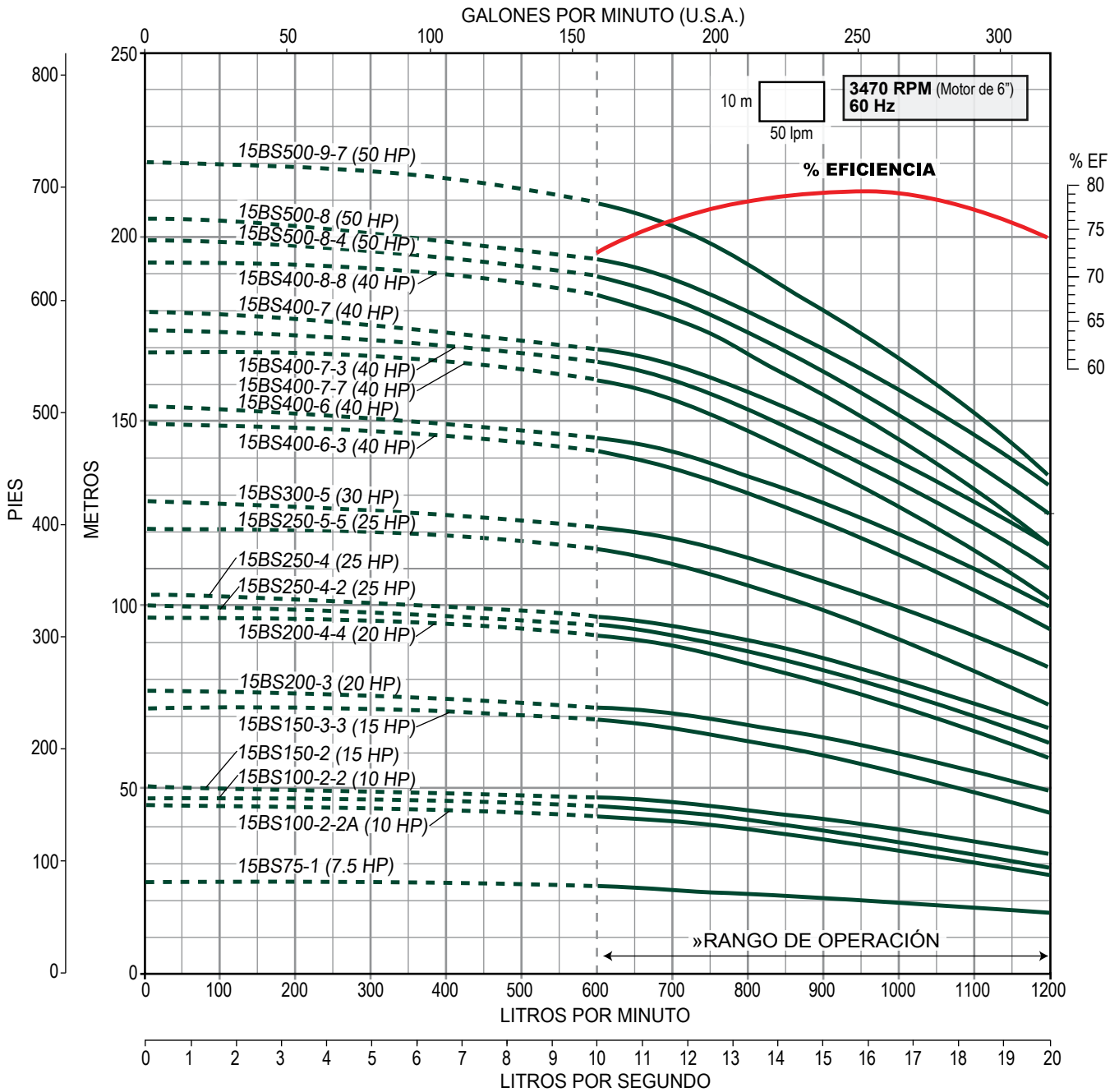

Notas:

- La eficiencia mostrada corresponde a las bombas sin ningún recorte en condiciones óptimas, para conocer la eficiencia de las bombas con impulsores recortados, consultar a nuestro Distribuidor.
- Especificaciones sujetas a cambio sin previo aviso.

» Trabajar fuera del rango de operación ocasiona alto consumo de energía y daño mecánico en la motobomba.

SERIE 15BS (para 15 lps)

- Bombas con diseño eficiente, para obtener grandes rendimientos con bajo consumo de energía eléctrica. Muy robustas
- Rangos de eficiencia hasta del 85%
- Tazones en hierro gris con recubrimiento interno esmaltado para lograr mejores eficiencias y alta resistencia al desgaste
- Impulsores en bronce. Cople y eje de grueso calibre, contruidos en acero inoxidable 416
- La (s) válvula (s) check se venden por separado. Están contruidas en hierro dúctil. Muy robustas. Diseño para columna
- Garantía. Refacciones. Taller de servicio



VÁLVULA CHECK PARA COLUMNA



1
AÑO DE GARANTÍA

Gasto nominal: 15 lps / 900 lpm / 238 gpm

Rango de flujo: 10 a 20 lps / 600 a 1,200 lpm / 158 a 317 gpm

CÓDIGO (SÓLO BOMBA)	BHP MÁXIMO	HP NOMINAL	ADEME MÍNIMO RECOMENDADO	ACOPAMIENTO NEMA DE LA BOMBA	RANGO DE CARGA (m) (min.-max.)	MÁXIMA EFICIENCIA	
						CARGA (m)	GASTO LPS / GPM
15BS500-9	53.6	50	8"	6"	165 - 226	197	15.8 / 251
15BS600-10	62.4	60	8"/10"		175 - 251	214	
15BS600-10/8"	62.4				175 - 251	214	
15BS750-11	68.7	75	10"	8"	192 - 276	236	
15BS750-12	74.9				210 - 301	258	
15BS1000-13	81.2	100	10"	8"	229 - 326	279	
15BS1000-14	87.4				247 - 351	300	
15BS1000-15	93.7				263 - 376	321	
15BS1000-16	99.9				280 - 401	343	
15BS1000-17	106				299 - 427	364	

NOTA:

- Las bombas 15BS que se surten con descarga en 3" NPT como estándar, pueden solicitarse en 4" NPT sobre pedido.
- Los BHP máximos están calculados de acuerdo a las siguientes RPM nominales de los motores estándar:
3470 RPM (7.5 - 60 HP, acopladas a motor de 6"),
3480 RPM (75-100 HP, acopladas a motor de 8").

DIMENSIONES Y PESOS

CÓDIGO	DIMENSIONES			PESO (kg)
	A (mm)	B (pulg.)	C (pulg.)	
15BS500-9	1,537	6.28"	3"	89
15BS600-10	1,537			96.6
15BS600-10/8"	1,537			96.6
15BS750-11	1,847			104.3
15BS750-12	1,976			112
15BS1000-13	2,106	4"	3"	119.2
15BS1000-14	2,235			127.5
15BS1000-15	2,367			135.2
15BS1000-16	2,497			142.9
15BS1000-17	2,629			150.6

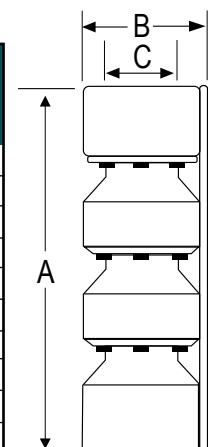

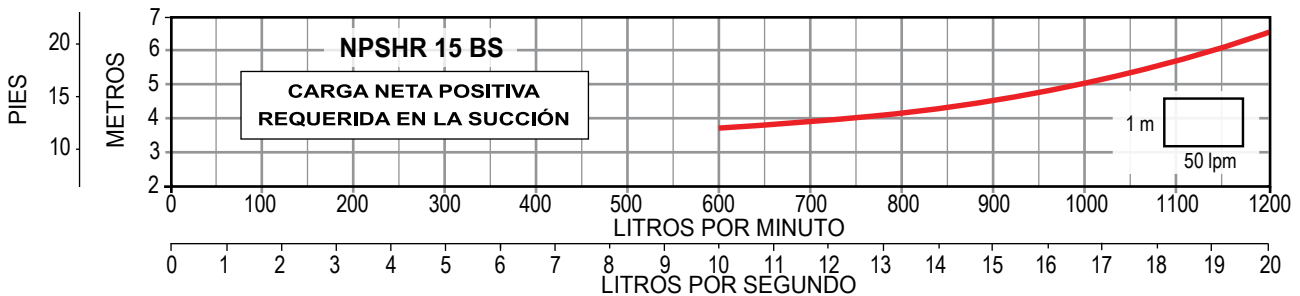
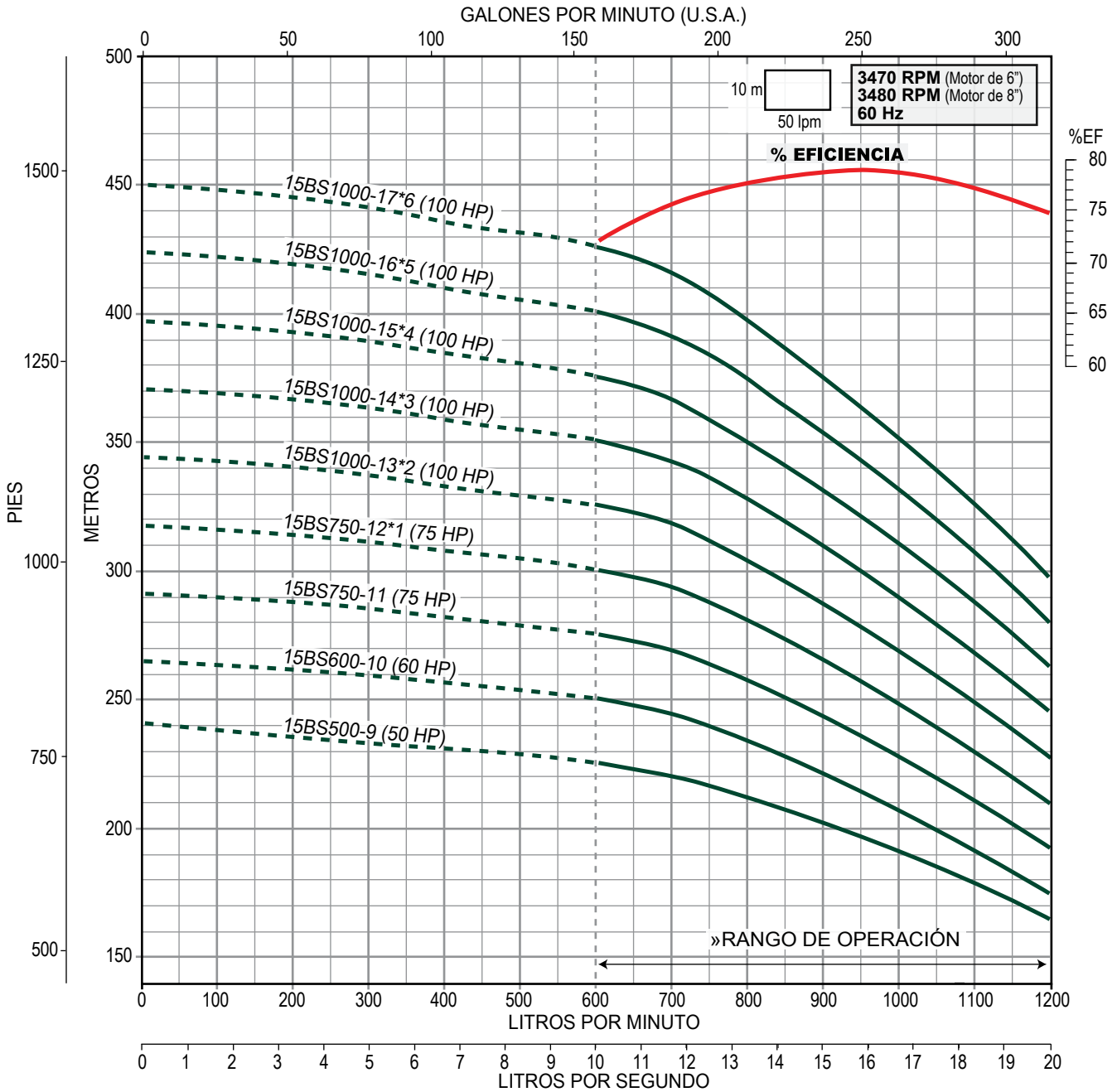

Notas:

- *1 Requiere de 1 tazón intermedio y descarga de hierro dúctil.
- *2 Requiere de 2 tazones intermedios y descarga de hierro dúctil.
- *3 Requiere de 3 tazones intermedios y descarga de hierro dúctil.

- *4 Requiere de 4 tazones intermedios y descarga de hierro dúctil.
- *5 Requiere de 5 tazones intermedios y descarga de hierro dúctil.
- *6 Requiere de 6 tazones intermedios y descarga de hierro dúctil.

- La eficiencia mostrada corresponde a las bombas sin ningún recorte en condiciones óptimas, para conocer la eficiencia de las bombas con impulsores recortados, consultar a nuestro Distribuidor.
 - Especificaciones sujetas a cambio sin previo aviso.

» Trabajar fuera del rango de operación ocasiona alto consumo de energía y daño mecánico en la motobomba.



ALTAMIRA® BOMBAS SUMERGIBLES

Serie BS

SERIE 21BS (para 21 lps)

- Bombas con diseño eficiente, para obtener grandes rendimientos con bajo consumo de energía eléctrica. Muy robustas
- Rangos de eficiencia hasta del 85%
- Tazones en hierro gris con recubrimiento interno esmaltado para lograr mejores eficiencias y alta resistencia al desgaste
- Impulsores en bronce. Cople y eje de grueso calibre, contruidos en acero inoxidable 416
- La (s) válvula (s) check se venden por separado. Están contruidas en hierro dúctil. Muy robustas. Diseño para columna
- Garantía. Refacciones. Taller de servicio



Gasto nominal: 21 lps / 1,260 lpm / 332 gpm

Rango de flujo: 13 a 31.6 lps / 780 a 1,900 lpm / 206 a 502 gpm

CÓDIGO (SÓLO BOMBA)	BHP MÁXIMO	HP NOMINAL	ADEME MÍNIMO RECOMENDADO	ACOPAMIENTO NEMA DE LA BOMBA	RANGO DE CARGA (m) (min.-max.)	MÁXIMA EFICIENCIA	
						CARGA (m)	GASTO LPS / GPM
21BS100-1-1	10.1	10	10"	6"	18 - 31	23	26 / 412
21BS150-1	11.5	15			22 - 33	26	
21BS150-2-2A	16.1	20			27 - 53	38	
21BS200-2-2	20				38 - 62	47	
21BS250-2-1	21.4	25			41 - 65	51	
21BS250-2	22.8				44 - 68	54	
21BS250-3-3A	24.1				45 - 84	61	
21BS300-3-2A	27.4	30			52 - 91	67	
21BS300-3-3	30				57 - 95	73	
21BS400-3-1	32.7	40			63 - 101	79	
21BS400-4-3A	35.5				64 - 117	85	
21BS400-4-4	40				76 - 127	96	
21BS400-4-2	42.7				82 - 132	103	
21BS500-4	45.5	50			89 - 138	110	
21BS500-5-5	50				95 - 159	122	
21BS600-5-2	55.7	60			110 - 173	136	
21BS600-5	59.6		118 - 179	143			

NOTAS:

- La descarga de la bomba 21BS se surte en 4" NPT, con opción a 6" NPT sobre pedido.
- Los BHP máximos están calculados de acuerdo a las siguientes RPM nominales de los motores estándar: **3470 RPM** (7.5 - 60 HP, acopladas a motor de 6").

DIMENSIONES Y PESOS

CÓDIGO	DIMENSIONES			PESO (kg)
	A (mm)	B (pulg.)	C (pulg.)	
21BS100-1-1	582	7.5"	4"	34
21BS150-1	582			34
21BS150-2-2A	744			46.7
21BS200-2-2	744			46.7
21BS250-2-1	744			46.7
21BS250-2	744			46.7
21BS250-3-3A	907			59.4
21BS300-3-2A	907			59.4

DIMENSIONES Y PESOS

CÓDIGO	DIMENSIONES			PESO (kg)
	A (mm)	B (pulg.)	C (pulg.)	
21BS300-3-3	907	7.5"	4"	59.4
21BS400-3-1	907			59.4
21BS400-4-3A	1,067			72.1
21BS400-4-4	1,067			72.1
21BS400-4-2	1,067			72.1
21BS500-4	1,067			72.1
21BS500-5-5	1,229			84.8
21BS600-5-2	1,229			84.8
21BS600-5	1,229			84.8

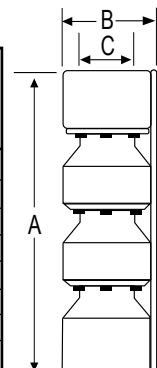

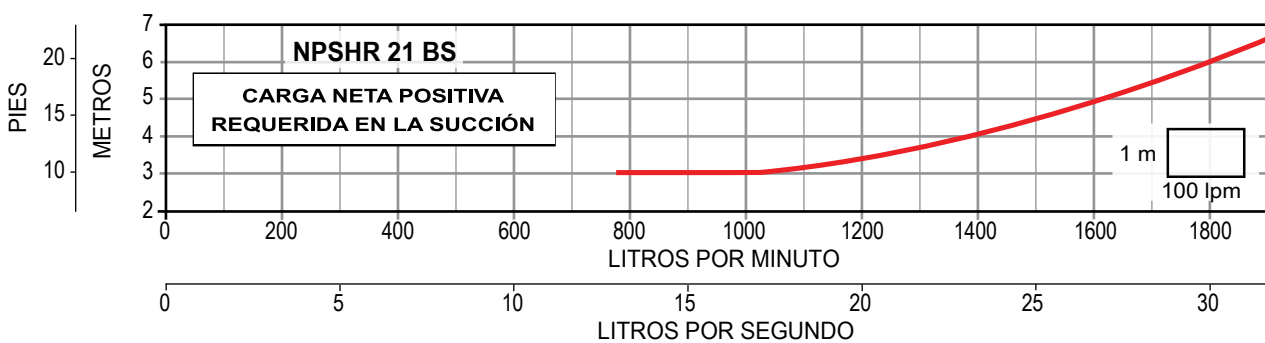
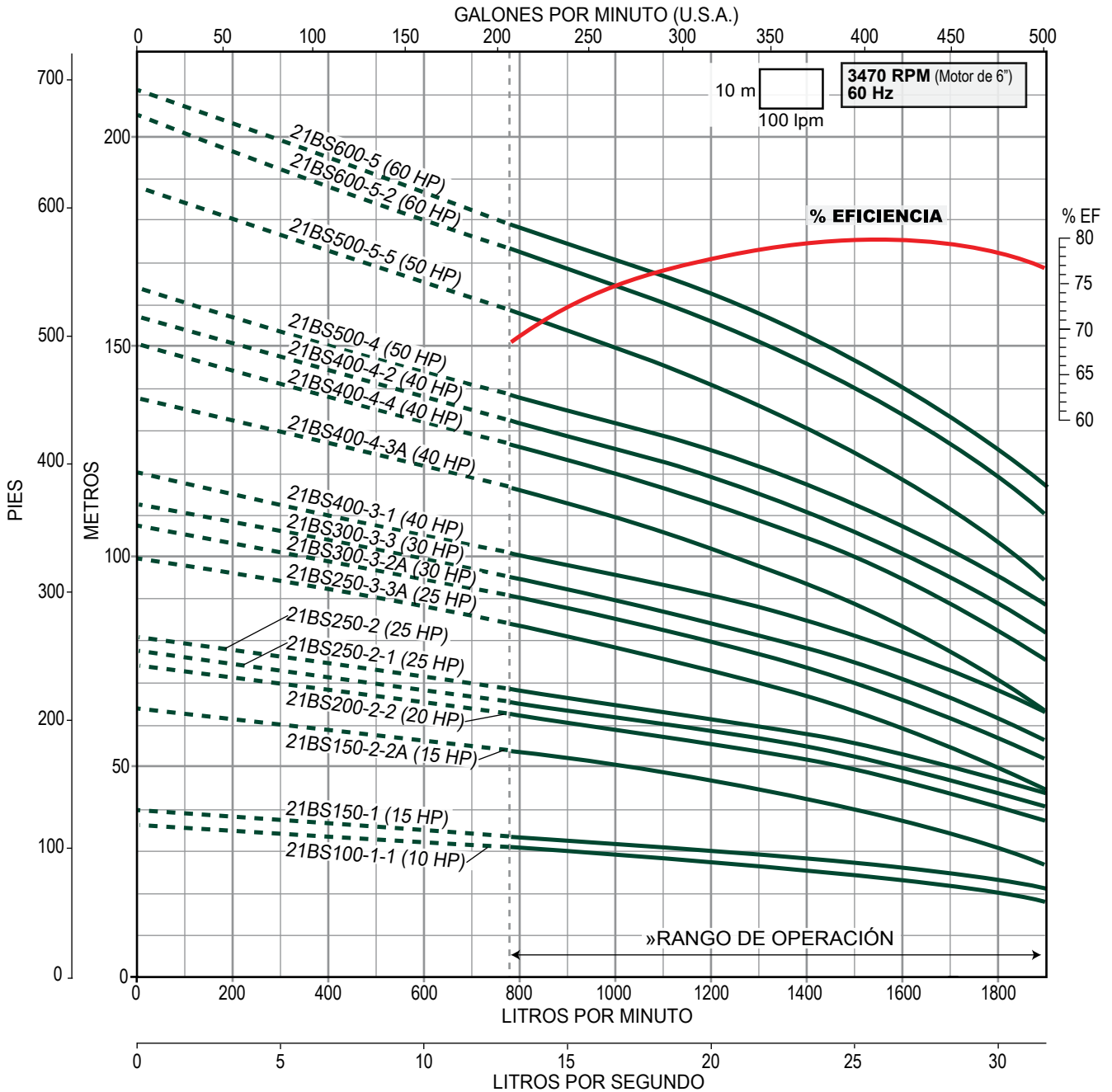

Notas:

- La eficiencia mostrada corresponde a las bombas sin ningún recorte en condiciones óptimas, para conocer la eficiencia de las bombas con impulsores recortados, consultar a nuestro Distribuidor.
- Especificaciones sujetas a cambio sin previo aviso.

» Trabajar fuera del rango de operación ocasiona alto consumo de energía y daño mecánico en la motobomba.

SERIE 21BS (para 21 lps)

- Bombas con diseño eficiente, para obtener grandes rendimientos con bajo consumo de energía eléctrica. Muy robustas
- Rangos de eficiencia hasta del 85%
- Tazones en hierro gris con recubrimiento interno esmaltado para lograr mejores eficiencias y alta resistencia al desgaste
- Impulsores en bronce. Cople y eje de grueso calibre, contruidos en acero inoxidable 416
- La (s) válvula (s) check se venden por separado. Están contruidas en hierro dúctil. Muy robustas. Diseño para columna
- Garantía. Refacciones. Taller de servicio



AÑO DE GARANTÍA

Gasto nominal: 21 lps / 1,260 lpm / 332 gpm

Rango de flujo: 13 a 31.6 lps / 780 a 1,900 lpm / 206 a 502 gpm

CÓDIGO (SÓLO BOMBA)	BHP MÁXIMO	HP NOMINAL	ADEME MÍNIMO RECOMENDADO	ACOPLAMIENTO NEMA DE LA BOMBA	RANGO DE CARGA (m) (min.-max.)	MÁXIMA EFICIENCIA		
						CARGA (m)	GASTO LPS / GPM	
21BS750-6-1	70.1	75	10"	8"	138 - 211	168	26 / 412	
21BS1000-7	83.5	100			167 - 251	200		
21BS1000-8-4	89.6				176 - 273	215		
21BS1000-8	95.4				190 - 287	229		
21BS1250-9	107	125	10"/12"		212 - 321	259		
21BS1250-10-1	117.4				232 - 352	283		
21BS1500-11	131	150			261 - 393	314		
21BS1500-12	143				283 - 430	343		

NOTA:

- Las bombas 21BS que se surten con descarga en 4" NPT como estándar, pueden solicitarse en 6" NPT sobre pedido.
- Los BHP máximos están calculados de acuerdo a las siguientes RPM nominales de los motores estándar:
3480 RPM (75-100 HP, acopladas a motor de 8"),
3510 RPM (125 - 200 HP, acopladas a motor de 10").

DIMENSIONES Y PESOS

CÓDIGO	DIMENSIONES			PESO (kg)
	A (mm)	B (pulg.)	C (pulg.)	
21BS750-6-1	1,435	7.5"	4"	103
21BS1000-7	1,598			115.7
21BS1000-8-4	1,598			128.4
21BS1000-8	1,598			128.4
21BS1250-9	1,920	6"	6"	141
21BS1250-10-1	2,082			153.8
21BS1500-11	2,245			166.5
21BS1500-12	2,408			179.7

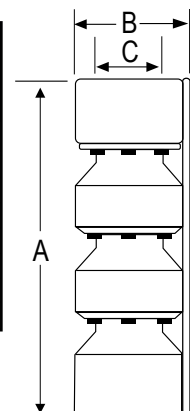

SERIE 21BS Descarga: 4" ó 6" NPT **21 Ips**

GALONES POR MINUTO (U.S.A.)

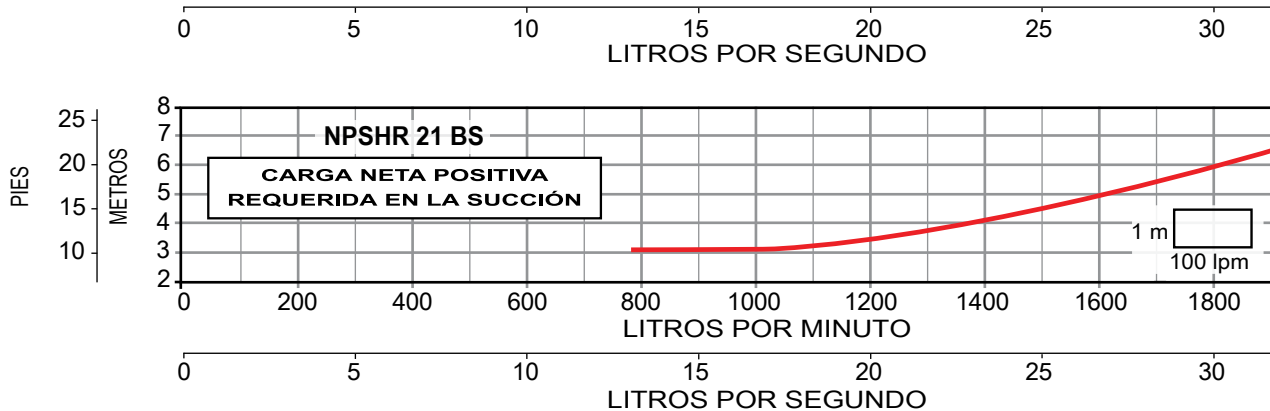
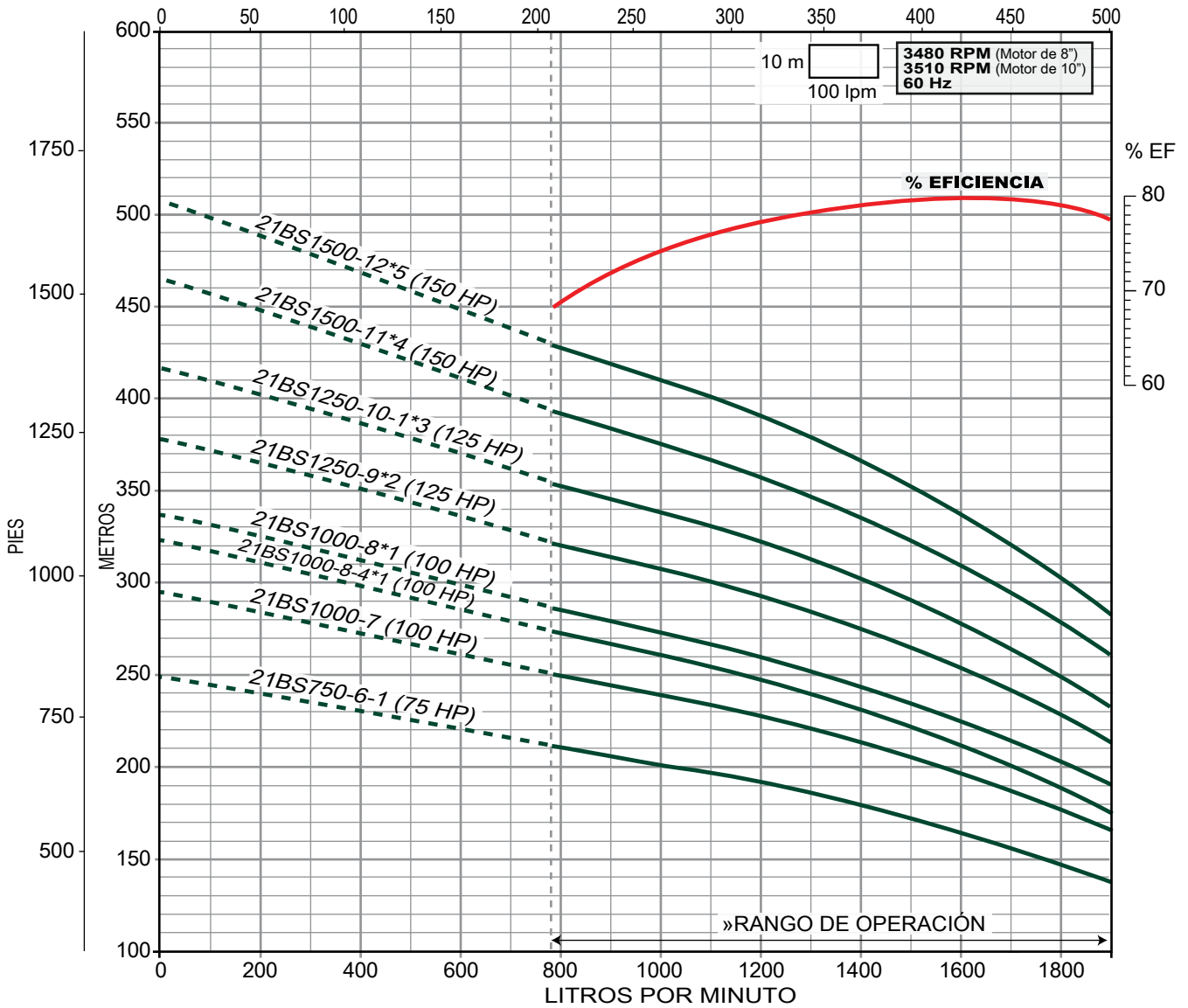

Notas:

- *1 Requiere de 1 tazón intermedio y descarga de hierro dúctil.
- *2 Requiere de 2 tazones intermedios y descarga de hierro dúctil.
- *3 Requiere de 3 tazones intermedios y descarga de hierro dúctil.
- *4 Requiere de 4 tazones intermedios y descarga de hierro dúctil.
- *5 Requiere de 5 tazones intermedios y descarga de hierro dúctil.

- La eficiencia mostrada corresponde a las bombas sin ningún recorte en condiciones óptimas, para conocer la eficiencia de las bombas con impulsores recortados, consultar a nuestro Distribuidor.
 - Especificaciones sujetas a cambio sin previo aviso.

» Trabajar fuera del rango de operación ocasiona alto consumo de energía y daño mecánico en la motobomba.

ALTAMIRA® BOMBAS SUMERGIBLES

Serie BS

SERIE 30BS (para 30 lps)

- Bombas con diseño eficiente, para obtener grandes rendimientos con bajo consumo de energía eléctrica. Muy robustas
- Rangos de eficiencia hasta del 85%
- Tazones en hierro gris con recubrimiento interno esmaltado para lograr mejores eficiencias y alta resistencia al desgaste
- Impulsores en bronce. Cople y eje de grueso calibre, contruidos en acero inoxidable 416
- La (s) válvula (s) check se venden por separado. Están contruidas en hierro dúctil. Muy robustas. Diseño para columna
- Garantía. Refacciones. Taller de servicio



VÁLVULA CHECK PARA COLUMNA



AÑO DE GARANTÍA

Gasto nominal: 30 lps / 1,800 lpm / 475 gpm

Rango de flujo: 20 a 36.6 lps / 1,200 a 2,200 lpm / 317 a 581 gpm

CÓDIGO (SÓLO BOMBA)	BHP MÁXIMO	HP NOMINAL	ADEME MÍNIMO RECOMENDADO	ACOPLAMIENTO NEMA DE LA BOMBA	RANGO DE CARGA (m) (min.-max.)	MÁXIMA EFICIENCIA	
						CARGA (m)	GASTO LPS / GPM
30BS150-1-1	16.1	15	10"	6"	24 - 32	28	30 / 475
30BS200-1	20	20			29 - 37	33	
30BS300-2-2A	23.9	30			36 - 53	44	
30BS300-2-2	32				49 - 65	57	
30BS400-2-1	35.8	40			55 - 70	63	
30BS400-2	39.6				60 - 74	67	
30BS500-3-2A	43.5	50			67 - 91	79	
30BS500-3-3	47.8				75 - 98	87	
30BS500-3-2	51.5				81 - 103	93	
30BS600-3-1	55.3				90 - 112	102	

NOTA:

- La descarga de la bomba 30BS se surte en 6" NPT, con opción a 8" NPT sobre pedido.
- Los BHP máximos están calculados de acuerdo a las siguientes RPM nominales de los motores estándar: 3470 RPM (7.5 - 60 HP, acopladas a motor de 6").

DIMENSIONES Y PESOS

CÓDIGO	DIMENSIONES			PESO (kg)
	A (mm)	B (pulg.)	C (pulg.)	
30BS150-1-1	731	7.5"	6"	34
30BS200-1	731			34
30BS300-2-2A	742			46.7
30BS300-2-2	742			46.7
30BS400-2-1	742			46.7
30BS400-2	742			46.7
30BS500-3-2A	904			59.4
30BS500-3-3	904			59.4
30BS500-3-2	904			59.4
30BS600-3-1	904			59.4

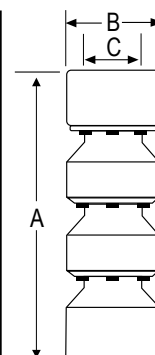

SERIE 30BS Descarga: 6" NPT **30 Ips**

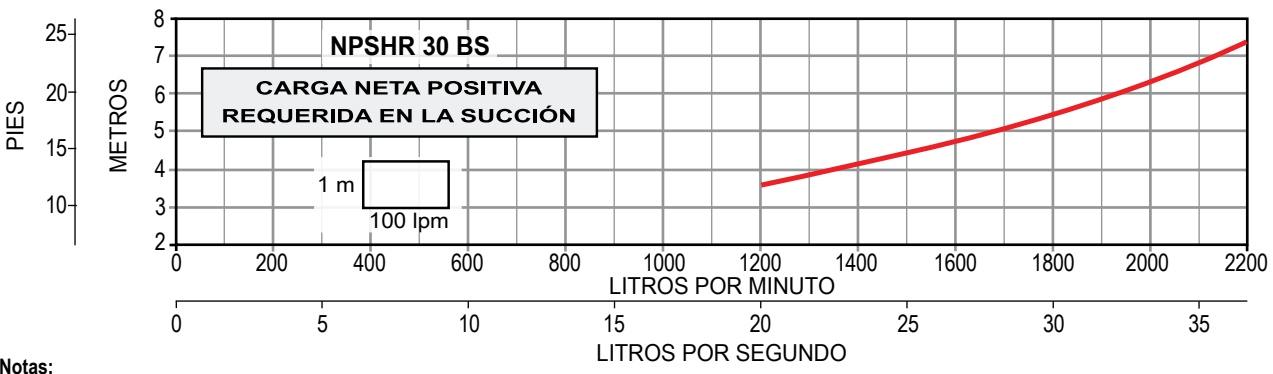
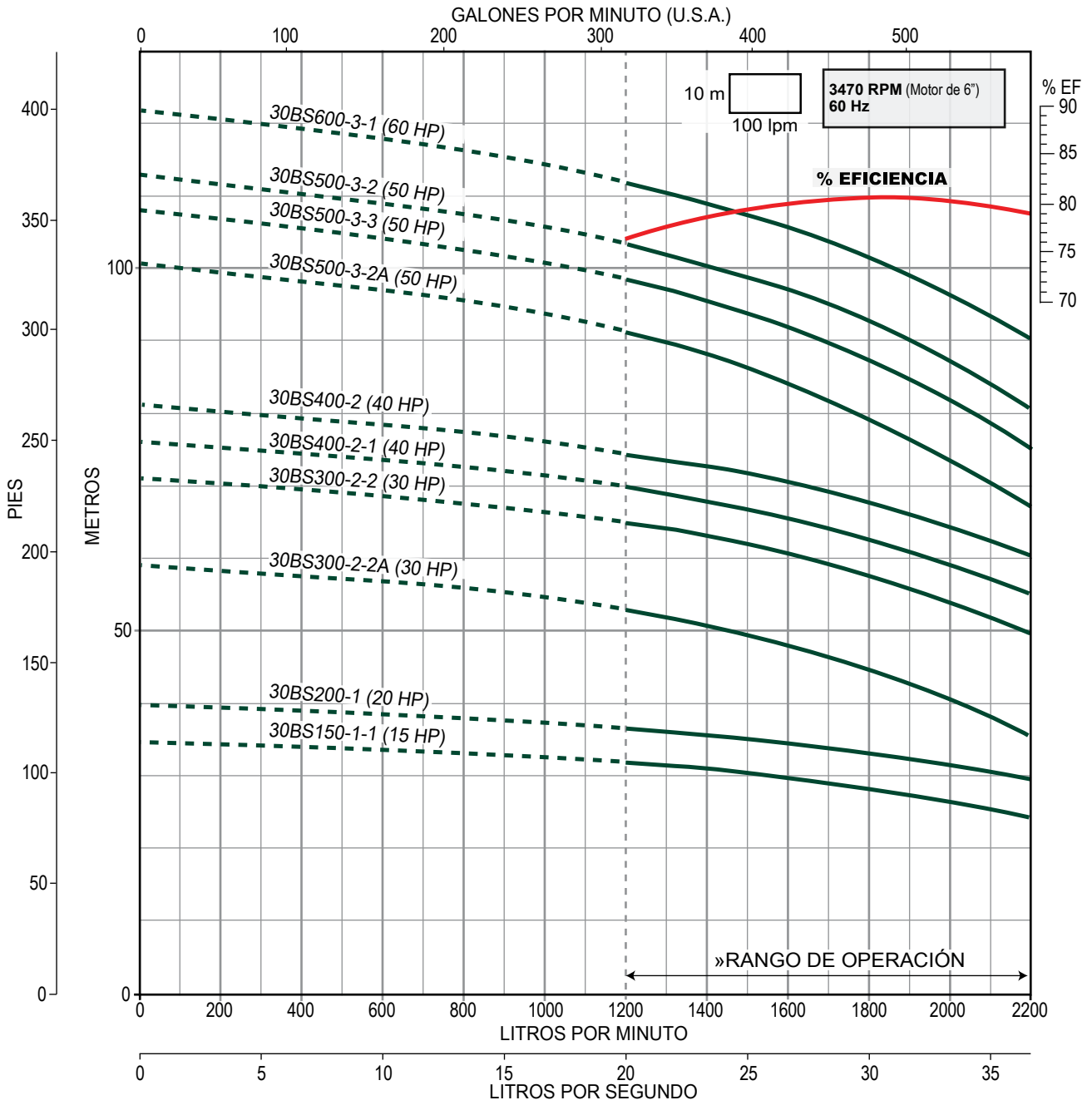

Notas:

- La eficiencia mostrada corresponde a las bombas sin ningún recorte en condiciones óptimas, para conocer la eficiencia de las bombas con impulsores recortados, consultar a nuestro Distribuidor.
- Especificaciones sujetas a cambio sin previo aviso.

» Trabajar fuera del rango de operación ocasiona alto consumo de energía y daño mecánico en la motobomba.

SERIE 30BS (para 30 lps)

- Bombas con diseño eficiente, para obtener grandes rendimientos con bajo consumo de energía eléctrica. Muy robustas
- Rangos de eficiencia hasta del 85%
- Tazones en hierro gris con recubrimiento interno esmaltado para lograr mejores eficiencias y alta resistencia al desgaste
- Impulsores en bronce. Cople y eje de grueso calibre, contruidos en acero inoxidable 416
- La (s) válvula (s) check se venden por separado. Están contruidas en hierro dúctil. Muy robustas. Diseño para columna
- Garantía. Refacciones. Taller de servicio



VÁLVULA CHECK PARA COLUMNA



AÑO DE GARANTÍA

Gasto nominal: 30 lps / 1,800 lpm / 475 gpm

Rango de flujo: 20 a 36.6 lps / 1,200 a 2,200 lpm / 317 a 581 gpm

CÓDIGO (SÓLO BOMBA)	BHP MÁXIMO	HP NOMINAL	ADEME MÍNIMO RECOMENDADO	ACOPLAMIENTO NEMA DE LA BOMBA	RANGO DE CARGA (m) (min.-max.)	MÁXIMA EFICIENCIA	
						CARGA (m)	GASTO LPS / GPM
30BS750-4-3	68.1	75	10"	8"	116 - 145	130	30 / 475
30BS1000-4	74.5	100			128 - 154	142	
30BS1000-5-4	79.1				137 - 173	156	
30BS1000-5-2	86.1				148 - 183	167	
30BS1000-5	93.1				160 - 194	178	
30BS1250-6-4	98.3	125	169 - 212		191		
30BS1250-6-2	104.1		180 - 222		202		
30BS1250-6	111.1		191 - 233		212		
30BS1250-7-4	116.9		200 - 251		226		
30BS1500-7-2	122.8	150	210 - 261		238		
30BS1500-7	130.3		223 - 271		249		
30BS1500-8-4	135.6		232 - 290		263		
30BS1500-8-2	141.4		243 - 300		274		
30BS1750-8	149.5	175	255 - 311		284		
30BS1750-9-4	154.2		265 - 330		298		
30BS1750-9-2	160.6		276 - 340	309			
30BS1750-9	167.6		288 - 350	319			
30BS2000-10-4	171.6	200	297 - 369	334			
30BS2000-10-2	179.2		308 - 379	344			
30BS2000-10	185.6		319 - 389	354			

NOTA:

- La descarga de la bomba 30BS se surte en 6" NPT, con opción a 8" NPT sobre pedido.
- Los BHP máximos están calculados de acuerdo a las siguientes RPM nominales de los motores estándar:
3480 RPM (75-100 HP, acopladas a motor de 8"),
3510 RPM (125 - 200 HP, acopladas a motor de 10").

DIMENSIONES Y PESOS

CÓDIGO	DIMENSIONES			PESO (kg)	CÓDIGO	DIMENSIONES			PESO (kg)
	A (mm)	B (pulg.)	C (pulg.)			A (mm)	B (pulg.)	C (pulg.)	
30BS750-4-3	1,107	7.5"	6"	77.6	30BS1500-7	1,595	7.5"	6"	115.7
30BS1000-4	1,107			77.6	30BS1500-8-4	1,757			128.4
30BS1000-5-4	1,270			90.3	30BS1500-8-2	1,757			128.4
30BS1000-5-2	1,270			90.3	30BS1750-8	1,757			128.4
30BS1000-5	1,270			90.3	30BS1750-9-4	1,920			141
30BS1250-6-4	1,432			103	30BS1750-9-2	1,920			141
30BS1250-6-2	1,432			103	30BS1750-9	1,920			141
30BS1250-6	1,432			103	30BS2000-10-4	2,080			153.8
30BS1250-7-4	1,595			115.7	30BS2000-10-2	2,080			153.8
30BS1500-7-2	1,595			115.7	30BS2000-10	2,080			153.8

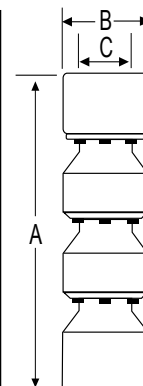

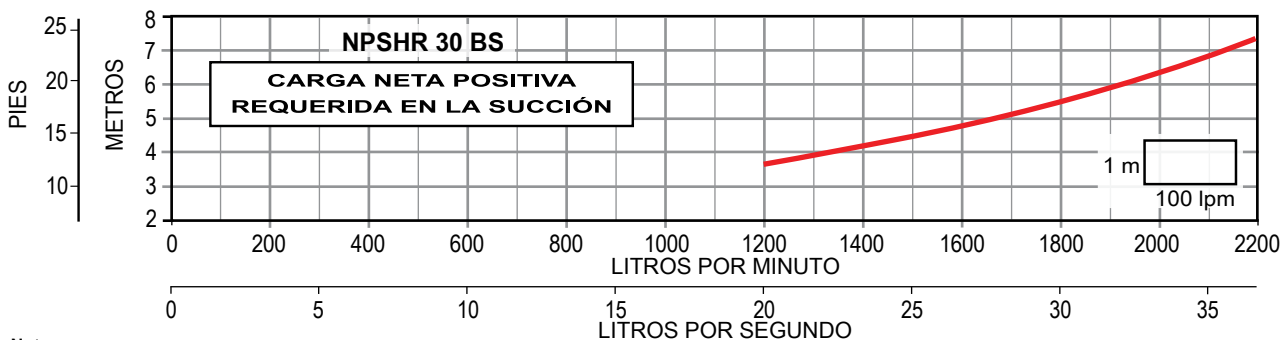
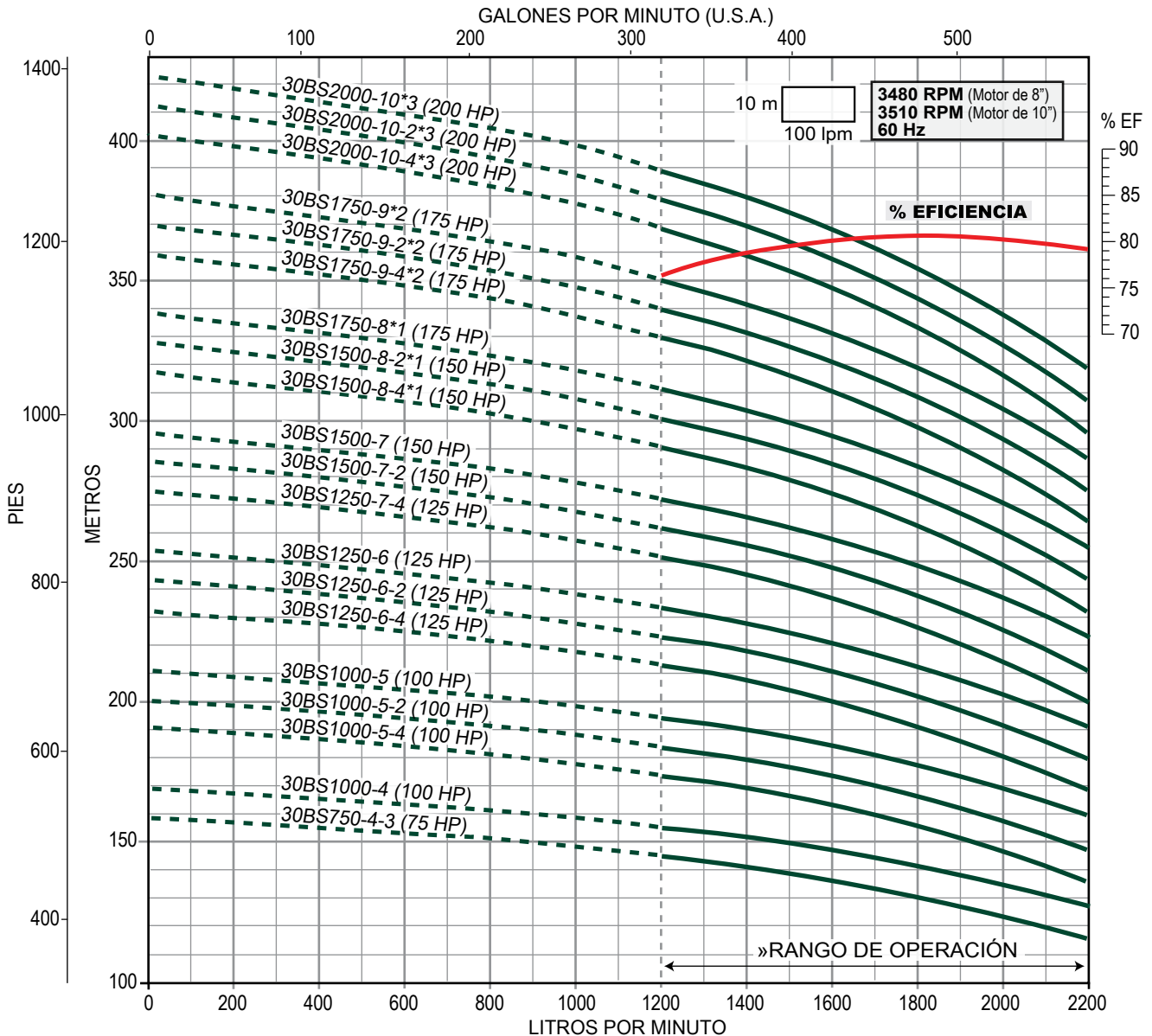

Notas:

- *1 Requiere de 1 tazón intermedio y descarga de hierro dúctil.
- *2 Requiere de 2 tazones intermedios y descarga de hierro dúctil.
- *3 Requiere de 3 tazones intermedios y descarga de hierro dúctil.

- La eficiencia mostrada corresponde a las bombas sin ningún recorte en condiciones óptimas, para conocer la eficiencia de las bombas con impulsores recortados, consultar a nuestro Distribuidor.
 - Especificaciones sujetas a cambio sin previo aviso.

» Trabajar fuera del rango de operación ocasiona alto consumo de energía y daño mecánico en la motobomba.

SERIE 42BS (para 42 lps)



VÁLVULA CHECK PARA COLUMNA



AÑO DE GARANTÍA

- Bombas con diseño eficiente, para obtener grandes rendimientos con bajo consumo de energía eléctrica. Muy robustas
- Rangos de eficiencia hasta del 85%
- Tazones en hierro gris con recubrimiento interno esmaltado para lograr mejores eficiencias y alta resistencia al desgaste
- Impulsores en bronce. Cople y eje de grueso calibre, contruidos en acero inoxidable 416
- La (s) válvula (s) check se venden por separado. Están contruidas en hierro dúctil. Muy robustas. Diseño para columna
- Garantía. Refacciones. Taller de servicio

Gasto nominal: 42 lps / 2, 520 lpm / 665 gpm

Rango de flujo: 30 a 56.6 lps / 1,800 a 3,400 lpm / 476 a 898 gpm

CÓDIGO (SÓLO BOMBA)	BHP MÁXIMO	HP NOMINAL	ADEME MÍNIMO RECO-MENDADO	ACOPLAMIENTO NEMA DE LA BOMBA	RANGO DE CARGA (m) (min.-max.)	MÁXIMA EFICIENCIA	
						CARGA (m)	GASTO LPS / GPM
42BS200-1	20.2	20	10"	6"	19 - 32	28	41.6 / 660
42BS300-2-2A	29.4	30			23 - 52	43	
42BS400-2-2	33.1	40			29 - 57	49	
42BS400-2	40.3				39 - 66	57	
42BS500-3-2A	50.5	50			41 - 84	73	
42BS600-3-2	56.3	60		48 - 89	78		
42BS600-3	60.5			62 - 102	89		
42BS750-4-4	70.5	75		62 - 118	102		
42BS750-4-2	77.5			73 - 127	111		
42BS1000-4	84.5	100		82 - 136	120		
42BS1000-5-4	91.6		83 - 153	133			
42BS1000-5-2	98.6		92 - 161	142			
42BS1000-5	106		102 - 169	151			
42BS1250-6-4	112.8		125	103 - 186	164		
42BS1250-6-2	119.8	113 - 195		173			
42BS1250-6	127	124 - 204		181			
42BS1250-7-4	133.8	150	125 - 220	194			
42BS1500-7-2	140.8		135 - 230	203			
42BS1500-7	148		144 - 238	210			
42BS1500-8-4	155		148 - 255	224			
42BS1750-8-2	162		175	156 - 264	233		
42BS1750-8	169	165 - 272		241			
42BS2000-9	190	200	188 - 307	271			
42BS2000-10	211		208 - 340	301			

NOTA:

- La descarga de la bomba 42BS se surte en 6" NPT.
- Los BHP máximos están calculados de acuerdo a las siguientes RPM nominales de los motores estándar:
3470 RPM (7.5 - 60 HP, acopladas a motor de 6"),
3480 RPM (75-100 HP, acopladas a motor de 8"),
3510 RPM (125 - 200 HP, acopladas a motor de 10").

DIMENSIONES Y PESOS

CÓDIGO	DIMENSIONES			PESO (kg)	CÓDIGO	DIMENSIONES			PESO (kg)
	A (mm)	B (pulg.)	C (pulg.)			A (mm)	B (pulg.)	C (pulg.)	
42BS200-1	584	7.5"	6"	40.8	42BS1000-5	1,285	7.5"	6"	108
42BS300-2-2A	749			42BS1250-6-4	1,450	123.4			
42BS400-2-2	749			42BS1250-6-2	1,450	123.4			
42BS400-2	749			42BS1250-6	1,450	123.4			
42BS500-3-2A	914			42BS1250-7-4	1,615	138.8			
42BS600-3-2	914			42BS1500-7-2	1,615	138.8			
42BS600-3	914			42BS1500-7	1,615	138.8			
42BS750-4-4	1,120			42BS1500-8-4	1,780	154.2			
42BS750-4-2	1,120			42BS1750-8-2	1,780	154.2			
42BS1000-4	1,120			42BS1750-8	1,780	154.2			
42BS1000-5-4	1,285	42BS2000-9	1,945	169.6					
42BS1000-5-2	1,285	42BS2000-10	2,110	185					

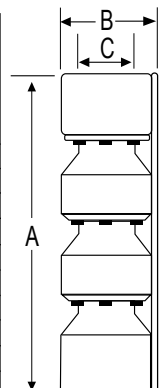

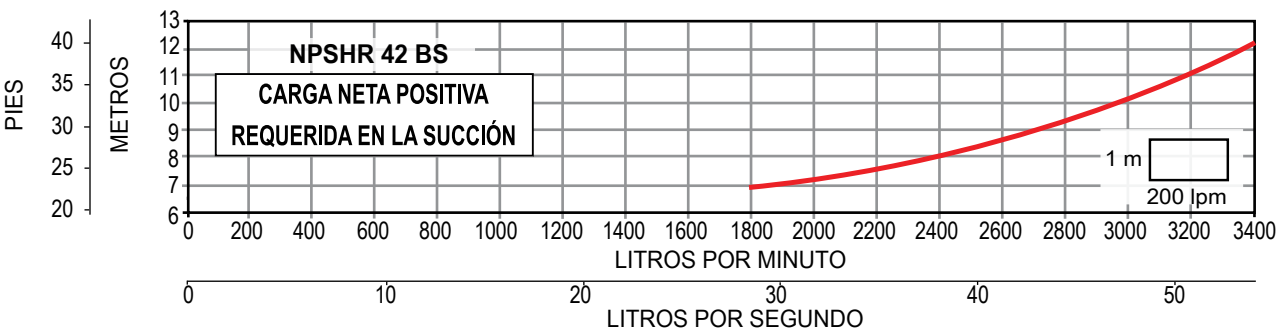
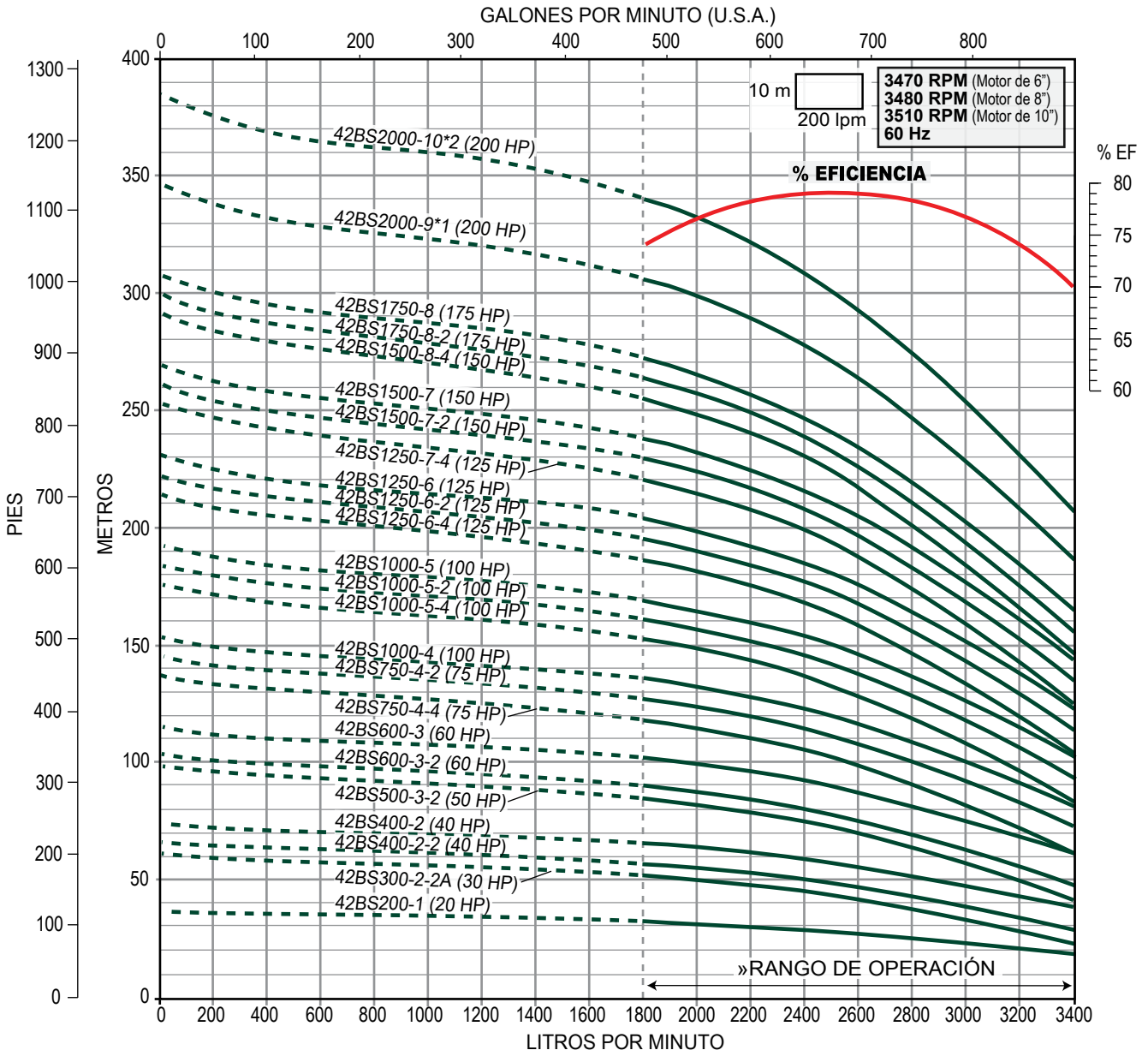

Notas:

- *1 Requiere de 1 tazón intermedio y descarga de hierro dúctil.
- *2 Requiere de 2 tazones intermedios y descarga de hierro dúctil.
- La eficiencia mostrada corresponde a las bombas sin ningún recorte en condiciones óptimas, para conocer la eficiencia de las bombas con impulsores recortados, consultar a nuestro Distribuidor.
- Especificaciones sujetas a cambio sin previo aviso.

« Trabajar fuera del rango de operación ocasiona alto consumo de energía y daño mecánico en la motobomba.

SERIE 54BS (para 54 lps)

- Bombas con diseño eficiente, para obtener grandes rendimientos con bajo consumo de energía eléctrica. Muy robustas
- Rangos de eficiencia hasta del 85%
- Tazones en hierro gris con recubrimiento interno esmaltado para lograr mejores eficiencias y alta resistencia al desgaste
- Impulsores en bronce. Cople y eje de grueso calibre, contruidos en acero inoxidable 416
- La (s) válvula (s) check se venden por separado. Están contruidas en hierro dúctil. Muy robustas. Diseño para columna
- Garantía. Refacciones. Taller de servicio



VÁLVULA CHECK PARA COLUMNA



AÑO DE GARANTÍA

Gasto nominal: 54 lps / 3,240 lpm / 856 gpm

Rango de flujo: 25 a 65 lps / 1,500 a 3,900 lpm / 396 a 1,030 gpm

CÓDIGO (SÓLO BOMBA)	BHP MÁXIMO	HP NOMINAL	ADEME MÍNIMO RECOMENDADO	ACOPLAMIENTO NEMA DE LA BOMBA	RANGO DE CARGA (m) (min.-max.)	MÁXIMA EFICIENCIA	
						CARGA (m)	GASTO LPS / GPM
54BS300-1-1	30.8	30	12"	6"	29 - 48	36	53.3 / 845
54BS400-1	39.2	40			35 - 57	45	
54BS600-2-2	64.4	60			62 - 100	75	
54BS750-2-1	73.2	75			64 - 110	86	
54BS1000-2	81.9	100		74 - 120	96		
54BS1000-3-3	96.5			95 - 152	114		
54BS1000-3-2	105.3			90 - 162	124		
54BS1250-3-1	114.2			104 - 171	134		
54BS1250-3	123	125		113 - 180	144		
54BS1250-4-4	128			129 - 204	153		
54BS1500-4-3	137			150	129 - 213	163	
54BS1500-4-2	146				130 - 222	173	
54BS1500-4-1	155	142 - 232			184		
54BS1750-4	164	150 - 241			194		
54BS1750-5-4	169.6	175		170 - 264	201		
54BS1750-5-3	178.2			170 - 273	211		
54BS2000-5-2	186.8		200	170 - 283	221		
54BS2000-5-1	195.4			180 - 292	231		
54BS2000-5	204	190 - 301		241			

NOTA:

- La descarga de la bomba 54BS se surte en 6" NPT, con opción a 8" NPT sobre pedido.
- Los BHP máximos están calculados de acuerdo a las siguientes RPM nominales de los motores estándar:
3470 RPM (7.5 - 60 HP, acopladas a motor de 6"),
3480 RPM (75-100 HP, acopladas a motor de 8"),
3510 RPM (125 - 200 HP, acopladas a motor de 10").

DIMENSIONES Y PESOS

CÓDIGO	DIMENSIONES			PESO (kg)	CÓDIGO	DIMENSIONES			PESO (kg)
	A (mm)	B (pulg.)	C (pulg.)			A (mm)	B (pulg.)	C (pulg.)	
54BS300-1-1	713	9.8"	6"	88	54BS1250-4-4	1,313			180.5
54BS400-1	713			54BS1500-4-3	1,313	180.5			
54BS600-2-2	881			54BS1500-4-2	1,313	180.5			
54BS750-2-1	881			54BS1500-4-1	1,313	180.5			
54BS1000-2	881			54BS1750-4	1,313	180.5			
54BS1000-3-3	1,097			54BS1750-5-4	1,529	209.6			
54BS1000-3-2	1,097			54BS1750-5-3	1,529	209.6			
54BS1250-3-1	1,097			54BS2000-5-2	1,529	209.6			
54BS1250-3	1,097			54BS2000-5-1	1,529	209.6			
				54BS2000-5	1,529	209.6			

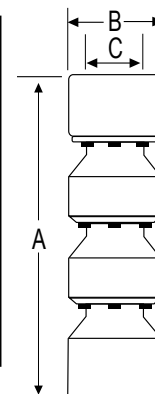

SERIE 54BS

Descarga: 6" NPT

54 Ips

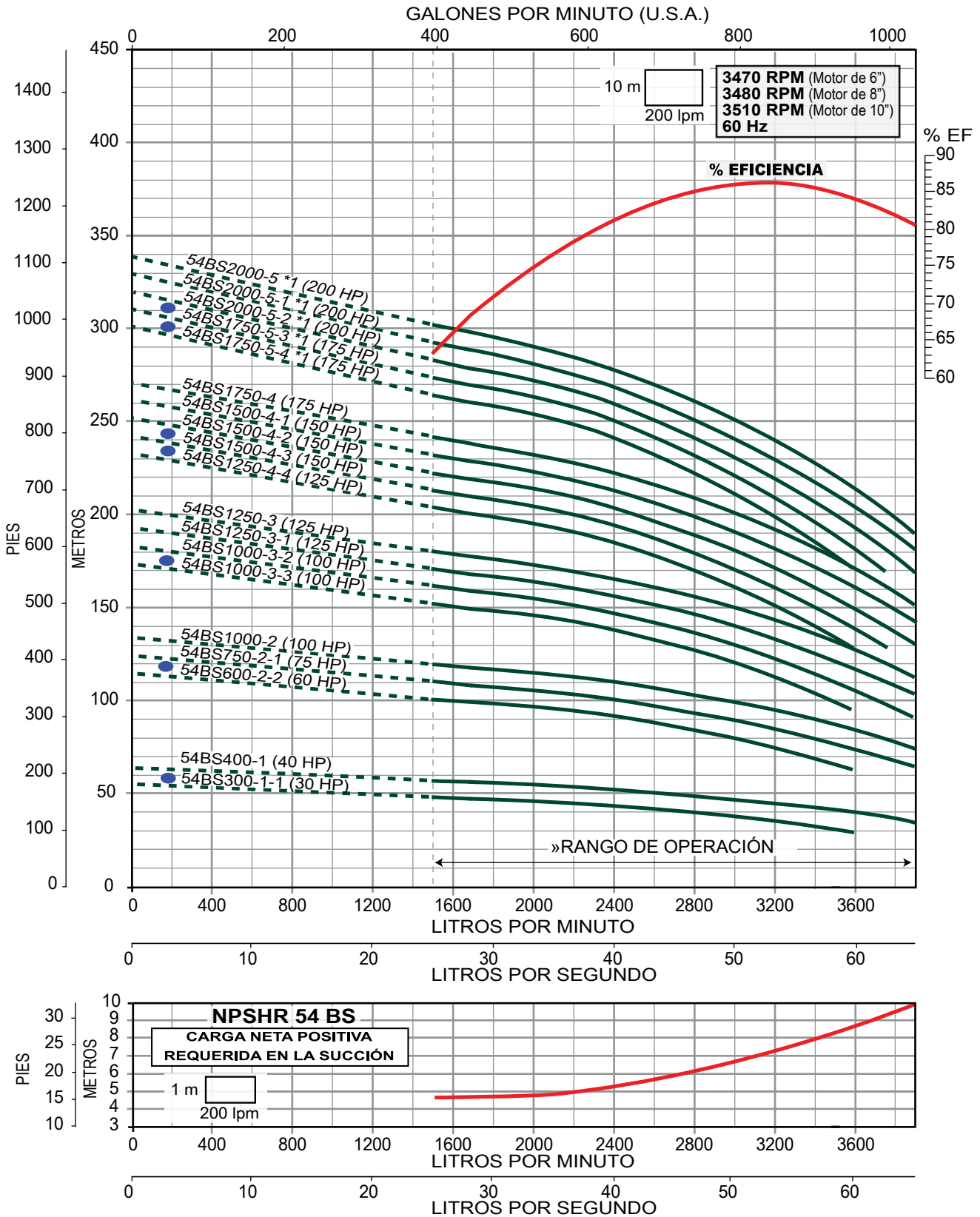

Notas:

- *1 Requiere de 1 tazón intermedio y descarga en hierro dúctil.
- Para mantener la mejor eficiencia en algunos modelos con pasos recortados se limita el rango de flujo a los mostrados en las curvas.
- Especificaciones sujetas a cambio sin previo aviso.
- La eficiencia mostrada corresponde a las bombas sin ningún recorte en condiciones óptimas, para conocer la eficiencia de las bombas con impulsores recortados, consultar a nuestro Distribuidor.

» Trabajar fuera del rango de operación ocasiona alto consumo de energía y daño mecánico en la motobomba.



SERIE 68BS (para 68 lps)

- Bombas con diseño eficiente, para obtener grandes rendimientos con bajo consumo de energía eléctrica. Muy robustas
- Rangos de eficiencia hasta del 85%
- Tazones en hierro gris con recubrimiento interno esmaltado para lograr mejores eficiencias y alta resistencia al desgaste
- Impulsores en bronce. Cople y eje de grueso calibre, contruidos en acero inoxidable 416
- La (s) válvula (s) check se venden por separado. Están contruidas en hierro dúctil. Muy robustas. Diseño para columna
- Garantía. Refacciones. Taller de servicio



AÑO DE GARANTÍA

Gasto nominal: 68 lps / 4,080 lpm / 1,077 gpm

Rango de flujo: 26.6 a 83.3 lps / 1,600 a 5,000 lpm / 423 a 1,321 gpm

CÓDIGO (SÓLO BOMBA)	BHP MÁXIMO	HP NOMINAL	ADEME MÍNIMO RECOMENDADO	ACOPLAMIENTO NEMA DE LA BOMBA	RANGO DE CARGA (m) (min.-max.)	MÁXIMA EFICIENCIA	
						CARGA (m)	GASTO LPS / GPM
68BS500-1-1	49.1	50	12"	6"	43 - 56	47	68 / 1,077
68BS600-1	62.8	60			48 - 64	56	
68BS1000-2-2	103	100			86 - 113	95	
68BS1250-2-1	114	125			88 - 122	104	
68BS1250-2	125				96 - 130	114	
68BS1500-3-3	154	150			128 - 170	144	
68BS1750-3-2	165.3	175		133 - 179	154		
68BS1750-3-1	176.7			138 - 188	163		
68BS2000-3	188	200		146 - 196	173		
68BS2000-4-4	205			173 - 228	193		
68BS2500-4-3	216.3	250		10"	176 - 237	202	
68BS2500-4-2	227				180 - 245	212	
68BS2500-4-1	231.6				182 - 154	221	
68BS2500-4	250				195 - 262	231	

NOTA:

- La descarga de la bomba 68BS se surte en 6" NPT, con opción a 8" NPT sobre pedido.
- Los BHP máximos están calculados de acuerdo a las siguientes RPM nominales de los motores estándar:
3470 RPM (7.5 - 60 HP, acopladas a motor de 6"),
3480 RPM (75-100 HP, acopladas a motor de 8"),
3510 RPM (125 - 200 HP, acopladas a motor de 10"),
3540 RPM (250 HP acopladas a motor de 12").

DIMENSIONES Y PESOS

CÓDIGO	DIMENSIONES			PESO (kg)
	A (mm)	B (pulg.)	C (pulg.)	
68BS500-1-1	665	9.8"	6"	93.4
68BS600-1	665			93.4
68BS1000-2-2	881			122.5
68BS1250-2-1	881			122.5
68BS1250-2	881			122.5
68BS1500-3-3	1,097			151.5
68BS1750-3-2	1,097			151.5
68BS1750-3-1	1,097			151.5
68BS2000-3	1,097			151.5
68BS2000-4-4	1,313			180.5
68BS2500-4-3	1,313			180.5
68BS2500-4-2	1,313			180.5
68BS2500-4-1	1,313			180.5
68BS2500-4	1,313			180.5

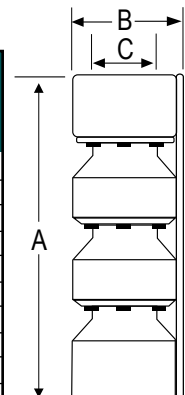

SERIE 68BS

Descarga: 6" NPT

68 Ips

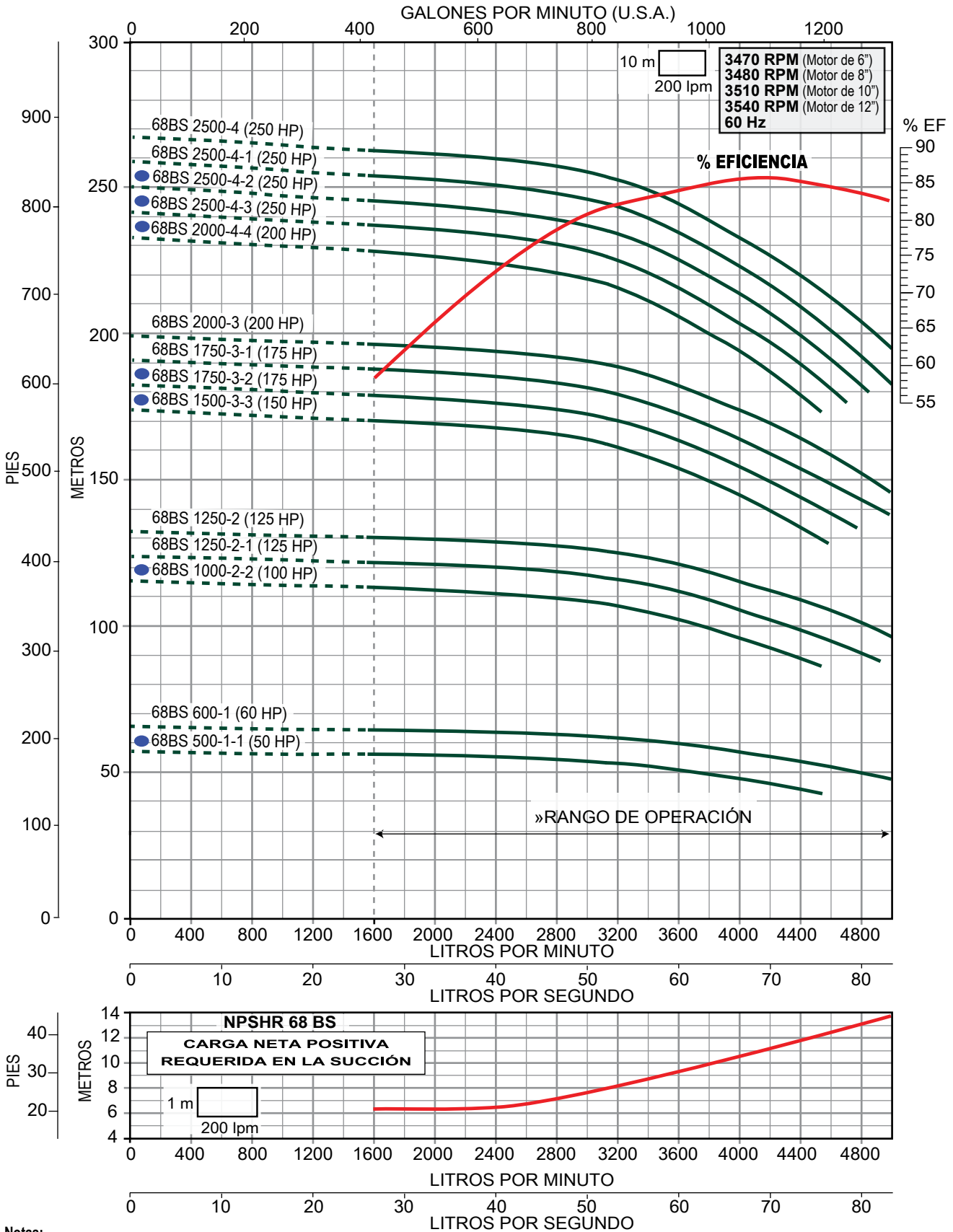

Notas:

- Para mantener la mejor eficiencia en algunos modelos con pasos recortados se limita el rango de flujo a los mostrados en las curvas.
- La eficiencia mostrada corresponde a las bombas sin ningún recorte en condiciones óptimas, para conocer la eficiencia de las bombas con impulsores recortados, consultar a nuestro Distribuidor.
- Especificaciones sujetas a cambio sin previo aviso.

» Trabajar fuera del rango de operación ocasiona alto consumo de energía y daño mecánico en la motobomba.

ALTAMIRA® BOMBAS SUMERGIBLES

Serie BS

SERIE 80BS (para 80 lps)

- Bombas con diseño eficiente, para obtener grandes rendimientos con bajo consumo de energía eléctrica. Muy robustas
- Rangos de eficiencia hasta del 85%
- Tazones en hierro gris con recubrimiento interno esmaltado para lograr mejores eficiencias y alta resistencia al desgaste
- Impulsores en bronce. Cople y eje de grueso calibre, contruidos en acero inoxidable 416
- La (s) válvula (s) check se venden por separado. Están contruidas en hierro dúctil. Muy robustas. Diseño para columna
- Garantía. Refacciones. Taller de servicio



Gasto nominal: 80 lps / 4,800 lpm / 1,268 gpm

Rango de flujo: 58 a 120 lps / 3,480 a 7,200 lpm / 919 a 1,902 gpm

CÓDIGO (SÓLO BOMBA)	BHP MÁXIMO	HP NOMINAL	ADEME MÍNIMO RECOMENDADO	ACOPLAMIENTO NEMA DE LA BOMBA	RANGO DE CARGA (m) (min.-max.)	MÁXIMA EFICIENCIA	
						CARGA (m)	GASTO LPS / GPM
80BS750-1-1	75.9	75	14"	8"	50 - 70	57	88 / 1,395
80BS1000-1	98.5	100			64 - 84	71	
80BS1500-2-2A	130	150			86 - 126	98	
80BS1500-2-2	152				101 - 140	113	
80BS1750-2-1	161	175			115 - 154	127	
80BS2000-2	197	200			130 - 170	142	
80BS2500-3-3	227	250		10"	153 - 212	171	
80BS2500-3-2	244				166 - 224	133	
80BS2500-3-1	257				180 - 239	148	
80BS3000-3	295				300	197 - 254	

NOTA:

- La descarga de la bomba 80BS se surte en 8" NPT.
- Los BHP máximos están calculados de acuerdo a las siguientes RPM nominales de los motores estándar:
3480 RPM (75-100 HP, acopladas a motor de 8"),
3510 RPM (125 - 200 HP, acopladas a motor de 10"),
3540 RPM (250 HP acopladas a motor de 12"),
3535 RPM (300 HP, acopladas a motor de 12").

DIMENSIONES Y PESOS

CÓDIGO	DIMENSIONES			PESO (kg)
	A (mm)	B (pulg.)	C (pulg.)	
80BS750-1-1	716	11.5"	8"	129.3
80BS1000-1	716			129.3
80BS1500-2-2A	967			173.3
80BS1500-2-2	967			173.3
80BS1750-2-1	967			173.3
80BS2000-2	967			173.3
80BS2500-3-3	1,219			217.3
80BS2500-3-2	1,219			217.3
80BS2500-3-1	1,219			217.3
80BS3000-3	1,219			217.3

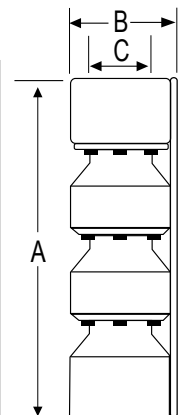

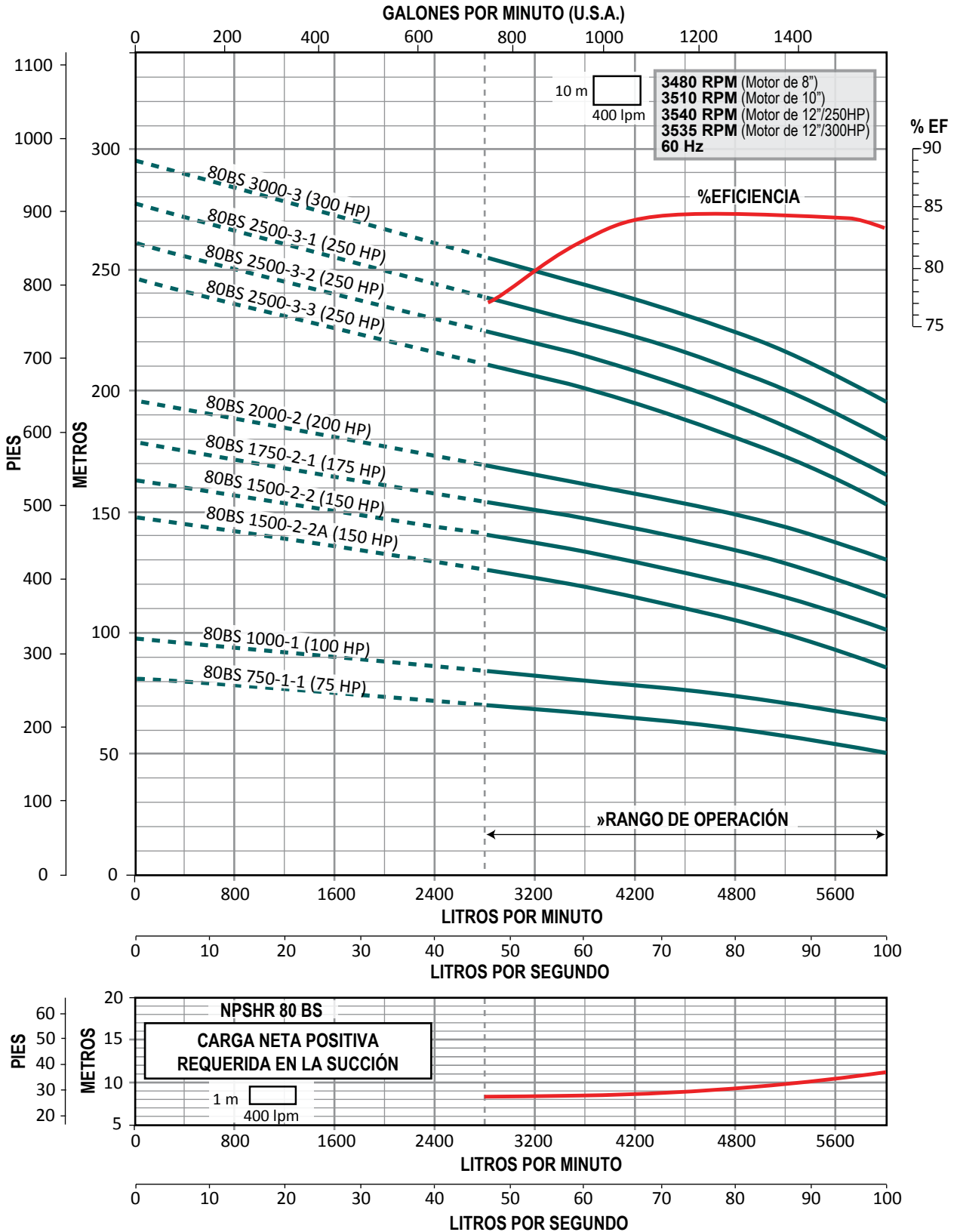

Notas:

- La eficiencia mostrada corresponde a las bombas sin ningún recorte en condiciones óptimas, para conocer la eficiencia de las bombas con impulsores recortados, consultar a nuestro Distribuidor.
- Especificaciones sujetas a cambio sin previo aviso.

» Trabajar fuera del rango de operación ocasiona alto consumo de energía y daño mecánico en la motobomba.

SERIE 100BS (para 100 lps)

- Bombas con diseño eficiente, para obtener grandes rendimientos con bajo consumo de energía eléctrica. Muy robustas
- Rangos de eficiencia hasta del 85%
- Tazones en hierro gris con recubrimiento interno esmaltado para lograr mejores eficiencias y alta resistencia al desgaste
- Impulsores en bronce. Cople y eje de grueso calibre, contruidos en acero inoxidable 416
- La (s) válvula (s) check se venden por separado. Están contruidas en hierro dúctil. Muy robustas. Diseño para columna
- Garantía. Refacciones. Taller de servicio



Gasto nominal: 100 lps / 6,600 lpm / 1,268 gpm

Rango de flujo: 50 a 150 lps / 3,000 a 9,000 lpm / 793 a 2,378 gpm

CÓDIGO (SÓLO BOMBA)	BHP MÁXIMO	HP NOMINAL	ADEME MÍNIMO RECOMENDADO	ACOPLAMIENTO NEMA DE LA BOMBA	RANGO DE CARGA (m) (min.-max.)	MÁXIMA EFICIENCIA	
						CARGA (m)	GASTO LPS / GPM
100BS750-1-1D	77.1	75	14"	10"	13-59	40	100/1,585
100BS1000-1-1C	96	100			34-68	52	
100BS1250-1-1B	109	125			46-78	60	
100BS1500-1-1A	134.4	150			57-84	72	
100BS1500-1	148.1				69-96	83	
100BS1750-2-2D	159.4	175			80-123	88	
100BS2000-2-2C	191.8	200			72-138	107	
100BS2500-2-2B	218.8	250			96-160	128	
100BS3000-2-2A	268.8	300			111-178	148	
100BS3000-2-2	296.2				138-189	165	

NOTAS:

- La descarga de la bomba 100BS se surte en 8" NPT.
- Los BHP máximos están calculados de acuerdo a las siguientes RPM nominales de los motores estándar: 3480 RPM (75-100 HP, acopladas a motor de 8"), 3510 RPM (125 - 200 HP, acopladas a motor de 10"), 3540 RPM (250 HP acopladas a motor de 12"), 3535 RPM (300 HP, acopladas a motor de 12").

DIMENSIONES Y PESOS

CÓDIGO	DIMENSIONES			PESO (kg)
	A (mm)	B (pulg.)	C (pulg.)	
100BS750-1-1D	716	11.5"	8"	130
100BS1000-1-1C				
100BS1250-1-1B				
100BS1250-1-1A				
100BS1500-1				
100BS1750-2-2D	967	11.5"	8"	177
100BS2000-2-2C				
100BS2500-2-2B				
100BS2500-2-2A				
100BS3000-2-2				

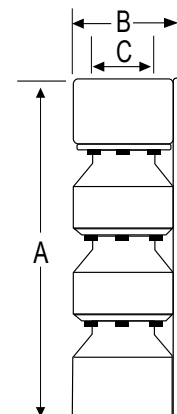

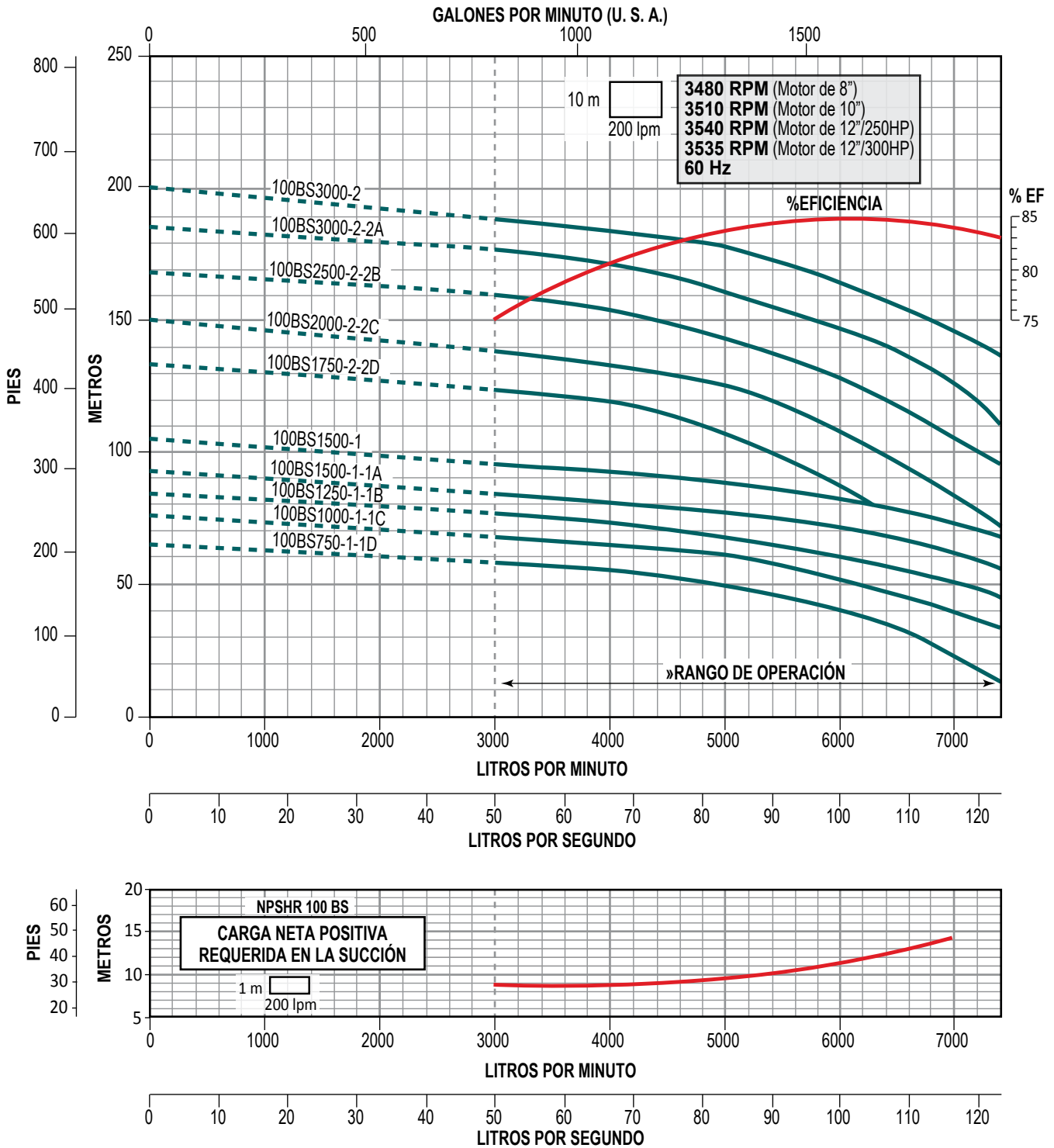

Notas:

- La eficiencia mostrada corresponde a las bombas sin ningún recorte en condiciones óptimas, para conocer la eficiencia de las bombas con impulsores recortados, consultar a nuestro Distribuidor.
- Especificaciones sujetas a cambio sin previo aviso.

» Trabajar fuera del rango de operación ocasiona alto consumo de energía y daño mecánico en la motobomba.

BOMBAS SUMERGIBLES

Rango de flujo:
De 7.9 a 94 lps

ALTAMIRA® Serie **NX**

- Δ Construida en fundición de hierro dúctil de primera calidad
 - Δ Impulsores en acero inoxidable 304
 - Δ Bujes de bronce más largos en succión y descarga que incrementan la vida útil de la bomba
 - Δ Bujes intermedios de caucho con surcos en espiral, diseñados para permitir el paso de arena hasta 160 ppm
 - Δ Eje de bomba en acero inoxidable 416 esmerilado y pulido que maximiza la durabilidad
- GARANTÍA
 - TALLER DE SERVICIO
 - REFACCIONES



Bombas sumergibles fabricadas con materiales de alta calidad, el diseño especial de sus bujes intermedios así como sus impulsores en acero inoxidable, permiten que la bomba pueda trabajar con un contenido de arena máximo de 160 g/m³

APLICACIONES:

- Sistemas de riego
- Ramo agropecuario
- Aplicaciones industriales, etc.

CARACTERÍSTICAS DE OPERACIÓN

- Temperatura máxima del agua: 45°C

VÁLVULA CHECK



- Construida en hierro dúctil
- Conexión: Hembra - Hembra
- Rosca NPT
- Resorte en acero inoxidable

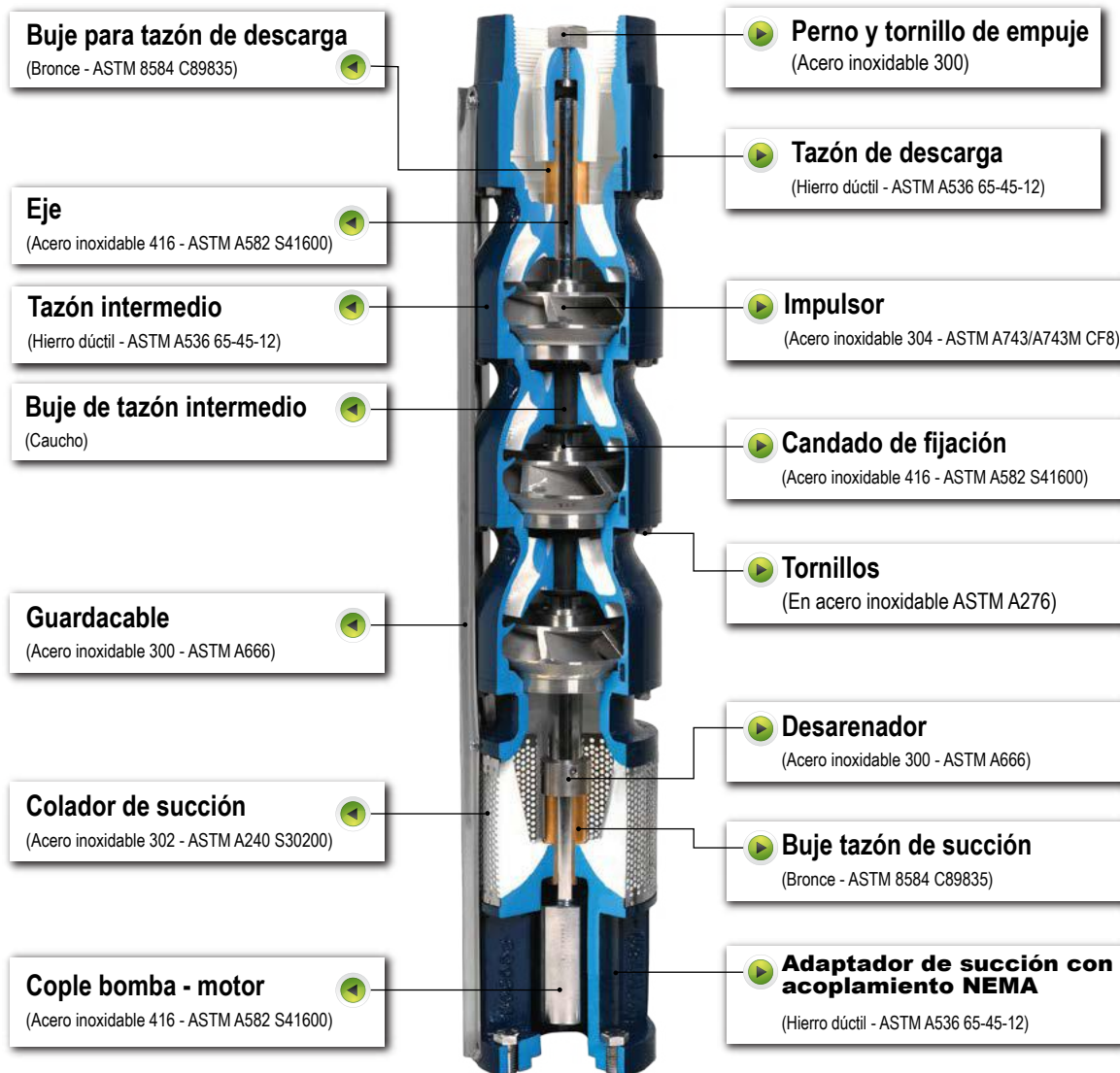

RANGOS DE OPERACIÓN

(Desde 7.9 hasta 94 lps)

Las bombas sumergibles ALTAMIRA serie NX están disponibles en 8 rangos de flujo: 14NX, 22NX, 35NX, 44NX, 45NX, 63NX, 66NX y 75NX

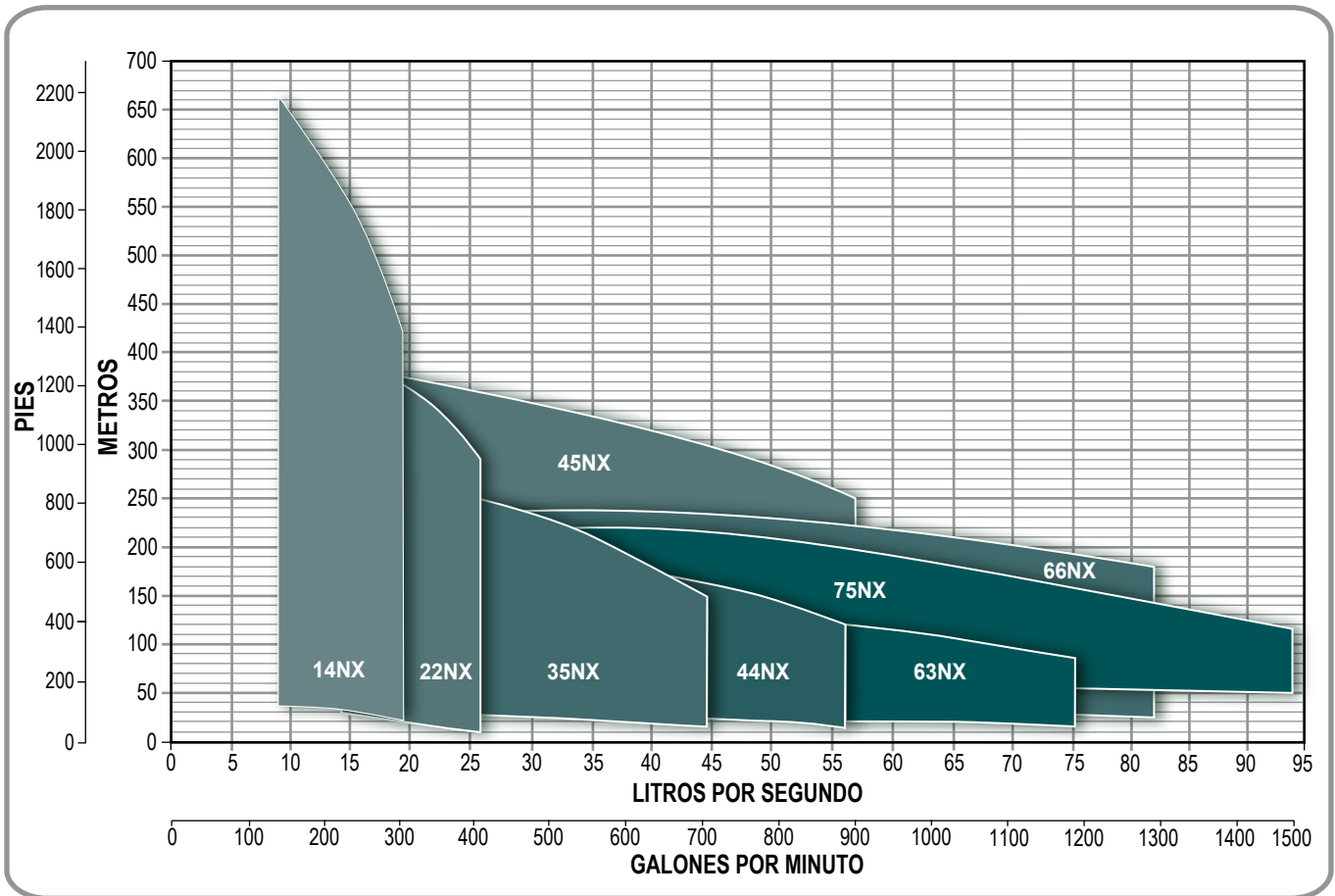

SERIE	CAUDAL NOMINAL		RANGO DE OPERACIÓN		RANGO DE POTENCIA HP
	LPS	GPM	LPS	GPM	
14NX	14	222	7.9 - 19.2	125 - 304	7.5 - 125
22NX	22	350	14.2 - 26.7	225 - 423	7.5 - 125
35NX	35	555	22 - 44.2	350 - 700	10 - 125
44NX	44	697	31.6 - 56.6	501 - 897	15 - 150
45NX	45	713	12 - 56	190 - 887	25 - 200
63NX	63	999	45 - 75	713 - 1,189	25 - 125
66NX	66	1,046	25 - 82	396 - 1,300	50 - 200
75NX	75	1,118	37 - 94	586 - 1,489	60 - 200

CÓDIGO DE LA BOMBA

44 NX 600 - 4 - 2B - 2C

Caudal nominal en litros por segundo	Indica el número de impulsores recortados y el tipo de recorte. Ejemplo: 2C indica 2 impulsores con recorte tipo C
Serie	
Potencia nominal del motor en HP X 10. Ejemplo: 600= 60HP X 10	Indica el número de impulsores recortados y el tipo de recorte. Ejemplo: 2B indica 2 impulsores con recorte tipo B
Número de etapas de la bomba	

Serie **NX**

SERIE 14NX (para 14 lps)

- Construida en fundición de hierro dúctil de primera calidad para obtener una larga vida útil y soportar altas presiones
- Bujes en bronce más largos para succión y descarga que incrementan la vida útil de la bomba
- Bujes intermedios de caucho con surcos en espiral, diseñados para permitir el paso de arena hasta 160 ppm
- Eje de bomba en acero inoxidable 416 esmerilado y pulido que maximiza la durabilidad
- Impulsores en fundición de acero inoxidable 304
- La (s) válvula (s) check se venden por separado. Están construidas en hierro dúctil. Muy robustas. Diseño para columna
- Garantía. Refacciones. Taller de servicio



AÑO DE GARANTÍA

Gasto nominal: 14 lps / 840 lpm / 222 gpm

Rango de flujo: 7.9 a 19.2 lps / 475 a 1,152 lpm / 125 a 304 gpm

CÓDIGO (SÓLO BOMBA)	BHP MÁXIMO	HP NOMINAL	ADEME MÍNIMO RECOMENDADO	ACOPLAMIENTO NEMA DE LA BOMBA	RANGO DE CARGA (m) (min.-max.)	MÁXIMA EFICIENCIA	
						CARGA (m)	GASTO LPS / GPM
14NX75-1-1A	7.1	7.5	10"	6"	21-36	31	12.6 / 200
14NX100-2-2C	9.3	10			20-52	42	
14NX150-2-2A	14.7	15			45-74	64	
14NX200-3-2A-1B	21	20			65-108	94	
14NX250-4-4B	26.5	25			82-138	119	
14NX300-5-1A-3B-1C	31.7	30			95-166	144	

NOTAS:

- La descarga de la bomba 14NX se surte en 4" NPT, con opción a 6" NPT sobre pedido.
- Los BHP máximos están calculados de acuerdo a las siguientes RPM nominales de los motores estándar: 3450 RPM (7.5 - 60 HP, acopladas a motor de 6").

DIMENSIONES Y PESOS

CÓDIGO	DIMENSIONES			PESO (kg)
	A (pulg)	B (pulg)	C (mm)	
14NX75-1-1A	7.6"	4"	605	43
14NX100-2-2C			745	55
14NX150-2-2A			745	55
14NX200-3-2A-1B			885	68
14NX250-4-4B			1,025	80
14NX300-5-1A-3B-1C			1,165	93

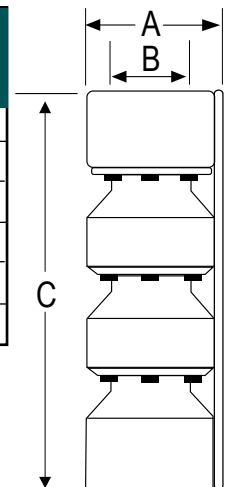

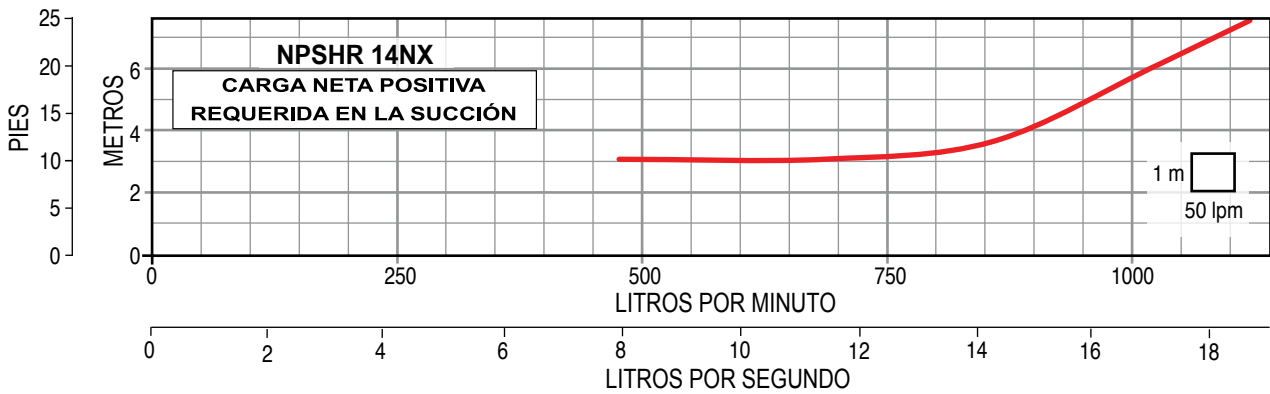
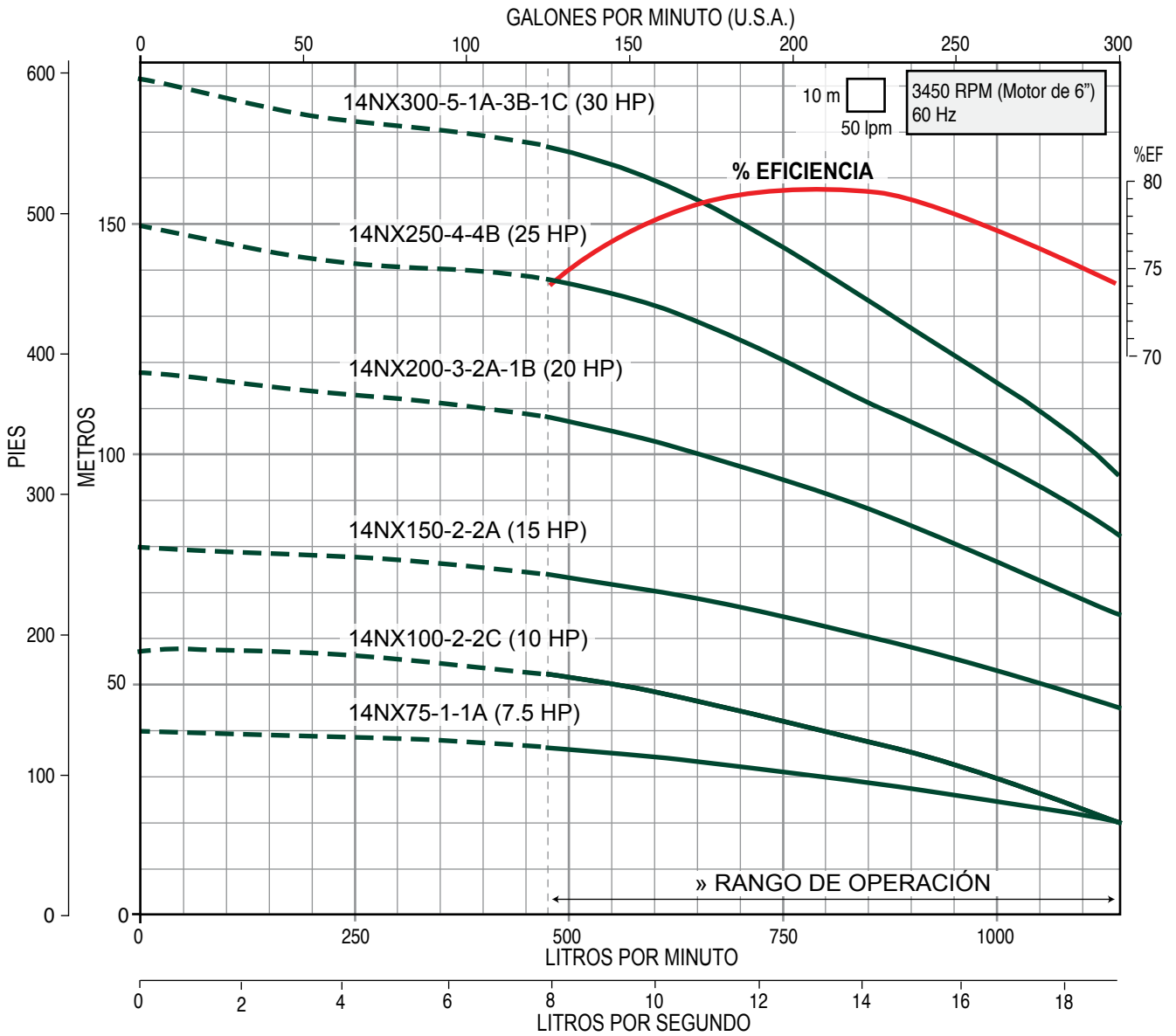

» Trabajar fuera del rango de operación ocasiona alto consumo de energía y daño mecánico en la motobomba.

SERIE 14NX (para 14 lps)

- Construida en fundición de hierro dúctil de primera calidad para obtener una larga vida útil y soportar altas presiones
- Bujes en bronce más largos para succión y descarga que incrementan la vida útil de la bomba
- Bujes intermedios de caucho con surcos en espiral, diseñados para permitir el paso de arena hasta 160 ppm
- Eje de bomba en acero inoxidable 416 esmerilado y pulido que maximiza la durabilidad
- Impulsores en fundición de acero inoxidable 304
- La (s) válvula (s) check se venden por separado. Están construidas en hierro dúctil. Muy robustas. Diseño para columna
- Garantía. Refacciones. Taller de servicio



VÁLVULA CHECK PARA COLUMNA



AÑO DE GARANTÍA

Gasto nominal: 14 lps / 840 lpm / 222 gpm

Rango de flujo: 7.9 a 19.2 lps / 475 a 1,152 lpm / 125 a 304 gpm

CÓDIGO (SÓLO BOMBA)	BHP MÁXIMO	HP NOMINAL	ADEME MÍNIMO RECOMENDADO	ACOPLAMIENTO NEMA DE LA BOMBA	RANGO DE CARGA (m) (min.-max.)	MÁXIMA EFICIENCIA	
						CARGA (m)	GASTO LPS / GPM
14NX400-6-1A-5B	40.3	40	10"	6"	124 - 208	182	12.6 / 200
14NX500-7-6A-1B	51	50			160 - 259	223	
14NX600-9-1A-8B	61.8	60			188 - 314	272	
14NX750-10-10A	76.5	75	8"	250 - 388	342		
14NX1000-14-10A-4B	104.7	100		338 - 533	468		
14NX1250-17-17A	130.1	125		420 - 661	583		

NOTAS:

- La descarga de la bomba 14NX se surte en 4" NPT, con opción a 6" NPT sobre pedido.
- Los BHP máximos están calculados de acuerdo a las siguientes RPM nominales de los motores estándar:
3450 RPM (7.5 - 60 HP, acopladas a motor de 6"),
3525 RPM (75 -100 HP, acopladas a motor de 8"),
3510 RPM (125 - 200 HP, acopladas a motor de 10")

DIMENSIONES Y PESOS

CÓDIGO	DIMENSIONES			PESO (kg)
	A (pulg)	B (pulg)	C (mm)	
14NX400-6-1A-5B	7.6"	4"	1,305	105
14NX500-7-6A-1B			1,445	117
14NX600-9-1A-8B			1,725	142
14NX750-10-10A			1,900	165
14NX1000-14-10A-4B			2,460	215
14NX1250-17-17A			2,880	251

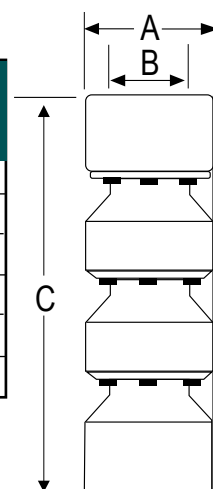

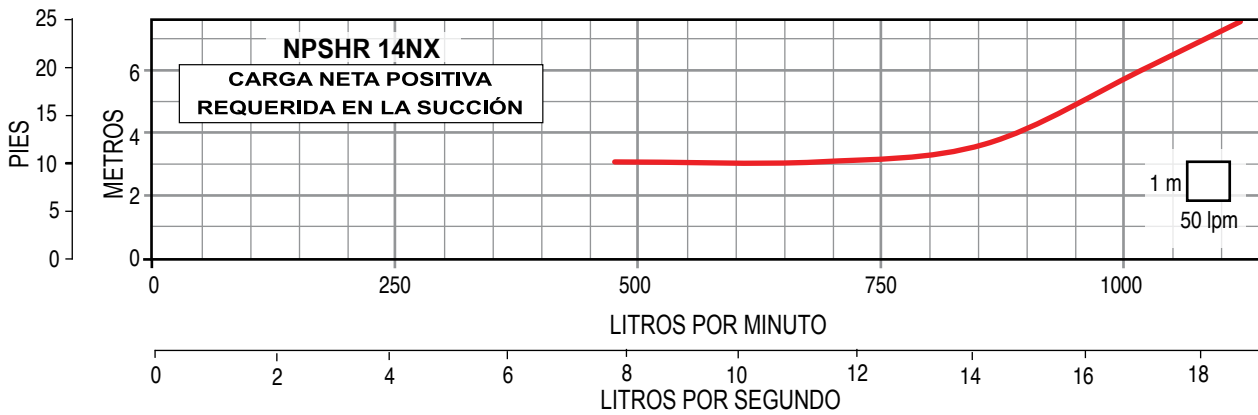
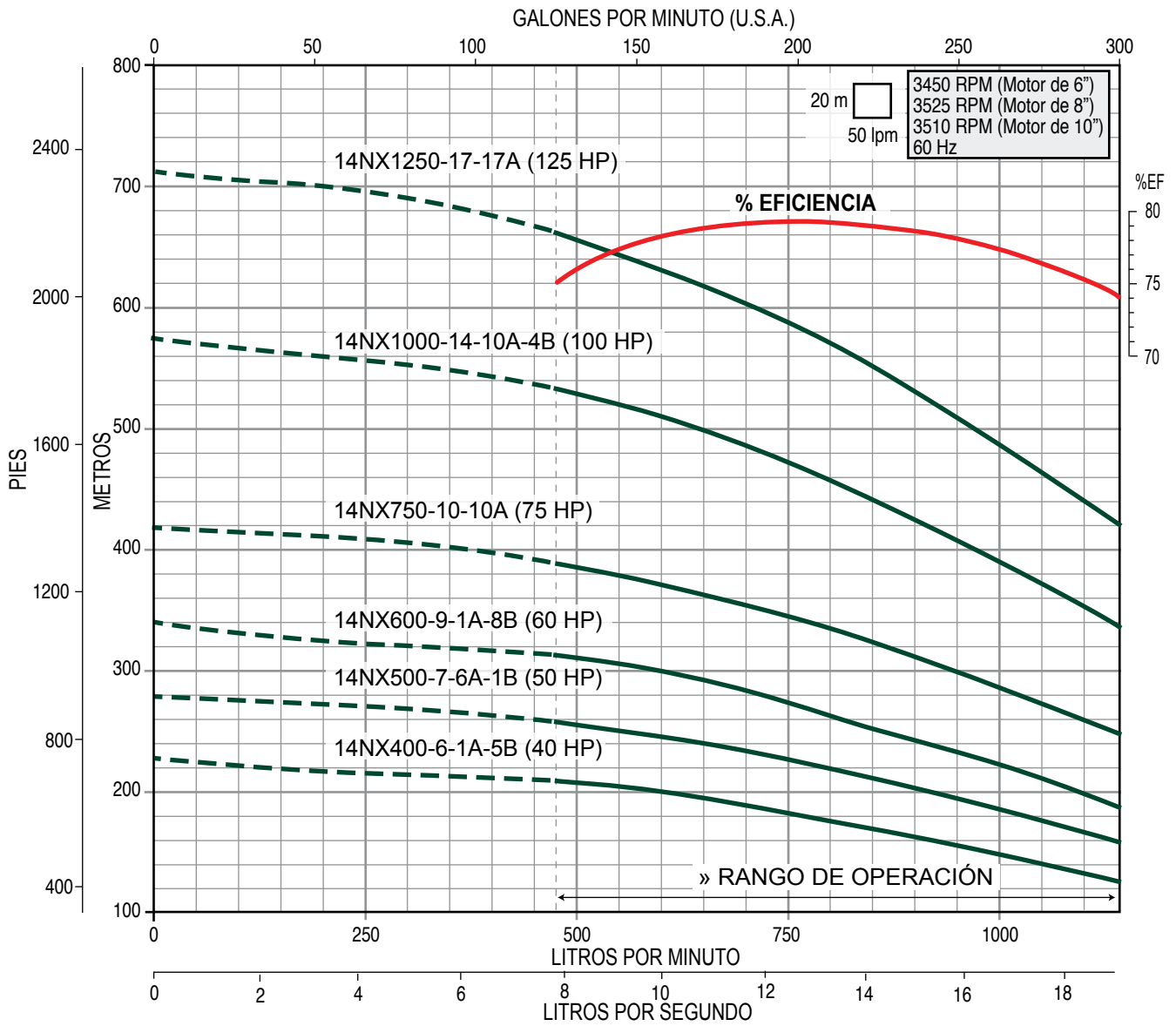

» Trabajar fuera del rango de operación ocasiona alto consumo de energía y daño mecánico en la motobomba.

SERIE 22NX (para 22 lps)

- Construida en fundición de hierro dúctil de primera calidad para obtener una larga vida útil y soportar altas presiones
- Bujes en bronce más largos para succión y descarga que incrementan la vida útil de la bomba
- Bujes intermedios de caucho con surcos en espiral, diseñados para permitir el paso de arena hasta 160 ppm
- Eje de bomba en acero inoxidable 416 esmerilado y pulido que maximiza la durabilidad
- Impulsores en fundición de acero inoxidable 304
- La (s) válvula (s) check se venden por separado. Están construidas en hierro dúctil. Muy robustas. Diseño para columna
- Garantía. Refacciones. Taller de servicio



AÑO DE GARANTÍA

Gasto nominal: 22 lps / 1,325 lpm / 350 gpm

Rango de flujo: 14.2 a 26.7 lps / 852 a 1,600 lpm / 225 a 423 gpm

CÓDIGO (SÓLO BOMBA)	BHP MÁXIMO	HP NOMINAL	ADEME MÍNIMO RECO- MENDADO	ACOPLAMIENTO NEMA DE LA BOMBA	RANGO DE CARGA (m) (min.-max.)	MÁXIMA EFICIENCIA	
						CARGA (m)	GASTO LPS / GPM
22NX75-1-1B	7.7	7.5	10"	6"	13 - 27	21	20.5 / 325
22NX100-2-2C	10.3	10			11 - 38	27	
22NX150-2-1B-1C	12.8	15			20 - 46	36	
22NX200-3-2B-1C	19.8	20			34 - 73	57	
22NX250-3-1A-2B	25.9	25			53 - 88	73	

NOTAS:

- La descarga de la bomba 22NX se surte en 4" NPT, con opción a 6" NPT sobre pedido.
- Los BHP máximos están calculados de acuerdo a las siguientes RPM nominales de los motores estándar: 3450 RPM (7.5 - 60 HP, acopladas a motor de 6").

DIMENSIONES Y PESOS

CÓDIGO	DIMENSIONES			PESO (kg)
	A (pulg)	B (pulg)	C (mm)	
22NX75-1-1B	7.6"	4"	627	43
22NX100-2-2C			790	56
22NX150-2-1B-1C			790	56
22NX200-3-2B-1C			953	70
22NX250-3-1A-2B			953	70

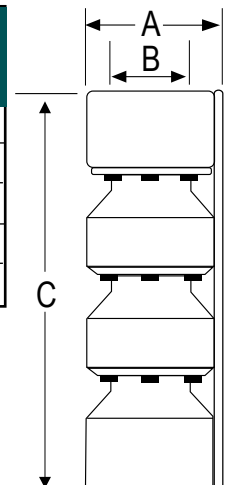

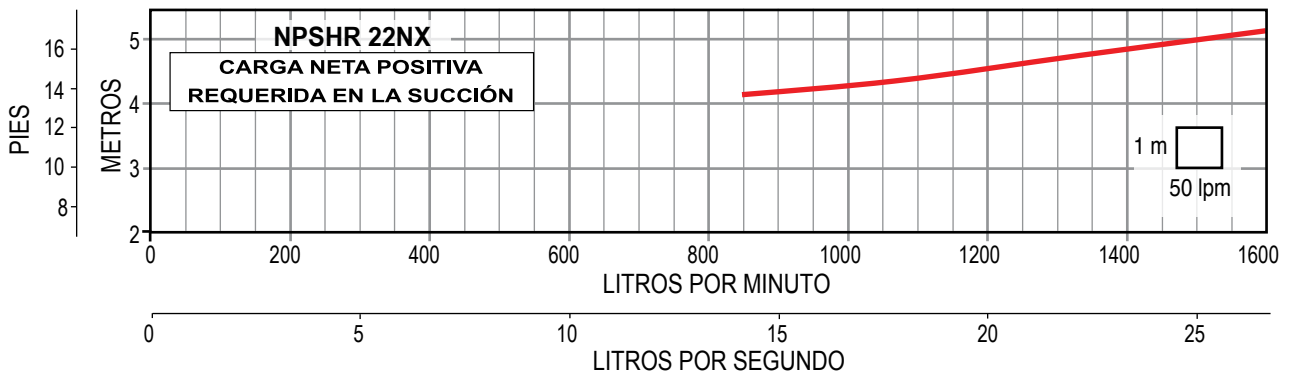
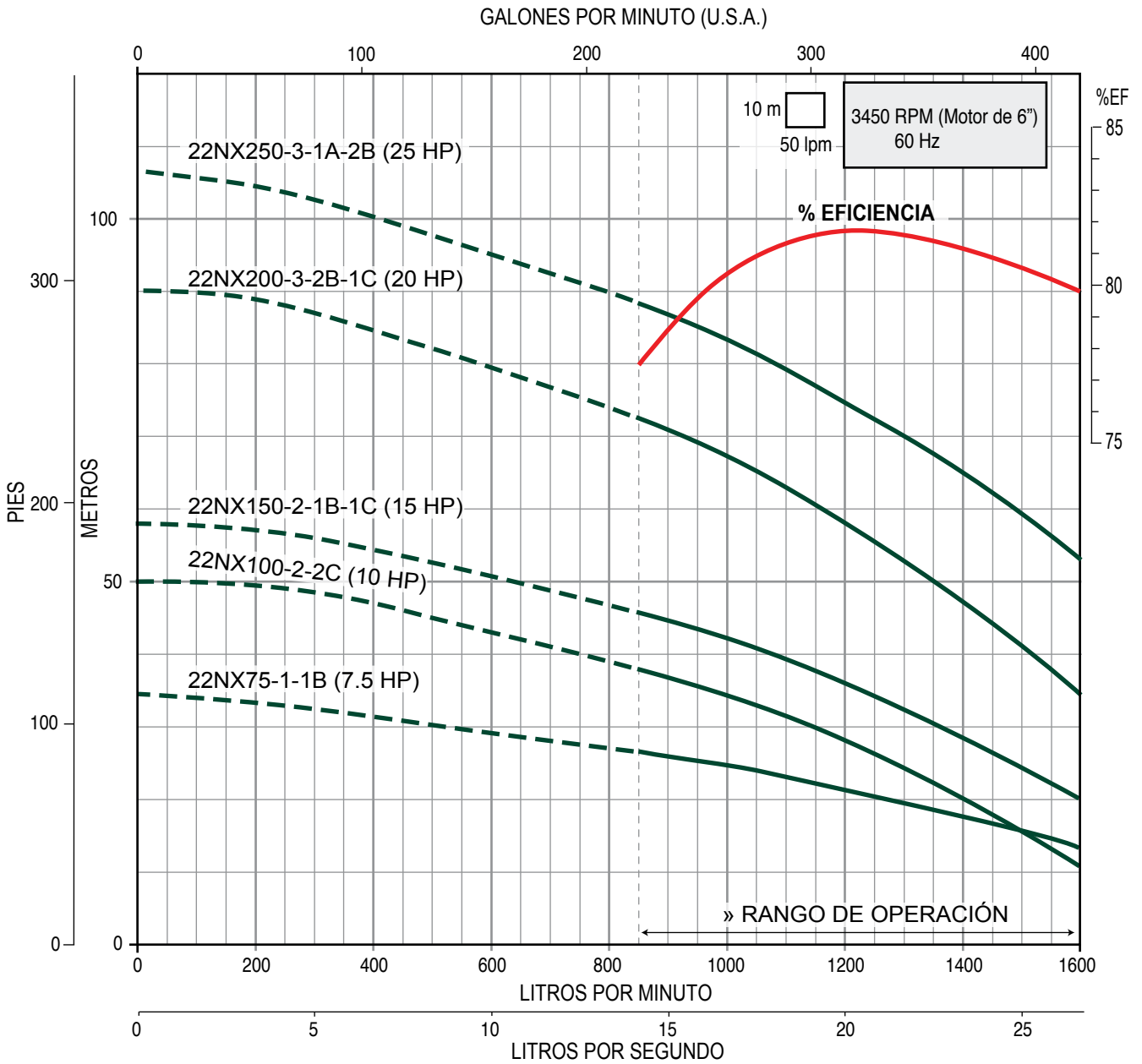

» Trabajar fuera del rango de operación ocasiona alto consumo de energía y daño mecánico en la motobomba.

SERIE 22NX (para 22 lps)

- Construida en fundición de hierro dúctil de primera calidad para obtener una larga vida útil y soportar altas presiones
- Bujes en bronce más largos para succión y descarga que incrementan la vida útil de la bomba
- Bujes intermedios de caucho con surcos en espiral, diseñados para permitir el paso de arena hasta 160 ppm
- Eje de bomba en acero inoxidable 416 esmerilado y pulido que maximiza la durabilidad
- Impulsores en fundición de acero inoxidable 304
- La (s) válvula (s) check se venden por separado. Están construidas en hierro dúctil. Muy robustas. Diseño para columna
- Garantía. Refacciones. Taller de servicio



VÁLVULA CHECK PARA COLUMNA



AÑO DE GARANTÍA

Gasto nominal: 22 lps / 1,325 lpm / 350 gpm

Rango de flujo: 14.2 a 26.7 lps / 852 a 1,600 lpm / 225 a 423 gpm

CÓDIGO (SÓLO BOMBA)	BHP MÁXIMO	HP NOMINAL	ADEME MÍNIMO RECOMENDADO	ACOPLAMIENTO NEMA DE LA BOMBA	RANGO DE CARGA (m) (min.-max.)	MÁXIMA EFICIENCIA	
						CARGA (m)	GASTO LPS / GPM
22NX300-3-2A-1B	29.4	30	10"	6"	63 - 97	79	21.6 / 343
22NX400-4-2A-2B	35.8	40			68 - 130	97	
22NX400-5-2A-3B	42.9	40			89 - 148	117	
22NX500-6-2A-4B	51.3	50			107 - 178	141	
22NX600-7-3A-4B	62.4	60			131 - 212	171	
22NX750-7-7A	80.2	75		187 - 258	221		
22NX1000-9-9A	103.1	100	8"	239 - 331	285		
22NX1250-12-10A-2B	129.7	125	12"	290 - 418	353		

NOTAS:

- La descarga de la bomba 22NX se surte en 4" NPT, con opción a 6" NPT sobre pedido.
- Los BHP máximos están calculados de acuerdo a las siguientes RPM nominales de los motores estándar:
3450 RPM (7.5 - 60 HP, acopladas a motor de 6"),
3525 RPM (75-100 HP, acopladas a motor de 8"),
3510 RPM (125 - 200 HP, acopladas a motor de 10").

DIMENSIONES Y PESOS

CÓDIGO	DIMENSIONES			PESO (kg)
	A (pulg)	B (pulg)	C (mm)	
22NX300-3-2A-1B	7.6"	4"	953	70
22NX400-4-2A-2B			1,113	83
22NX400-5-2A-3B			1,275	97
22NX500-6-2A-4B			1,438	110
22NX600-7-3A-4B			1,633	135
22NX750-7-7A			1,633	135
22NX1000-9-9A			1,958	161
22NX1250-12-10A-2B			2,436	202

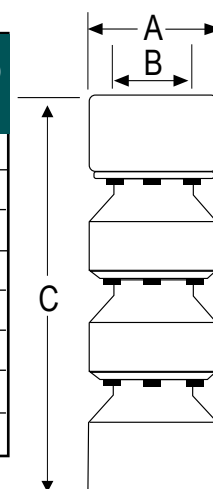

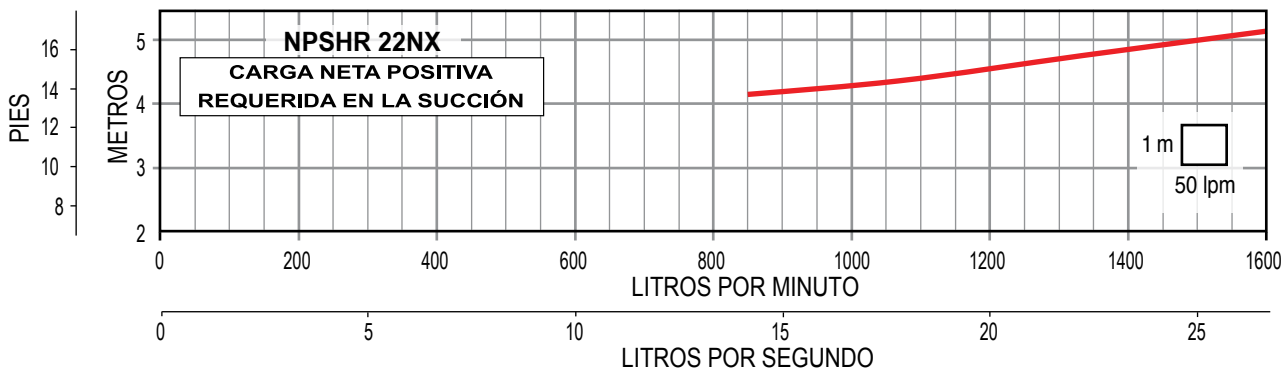
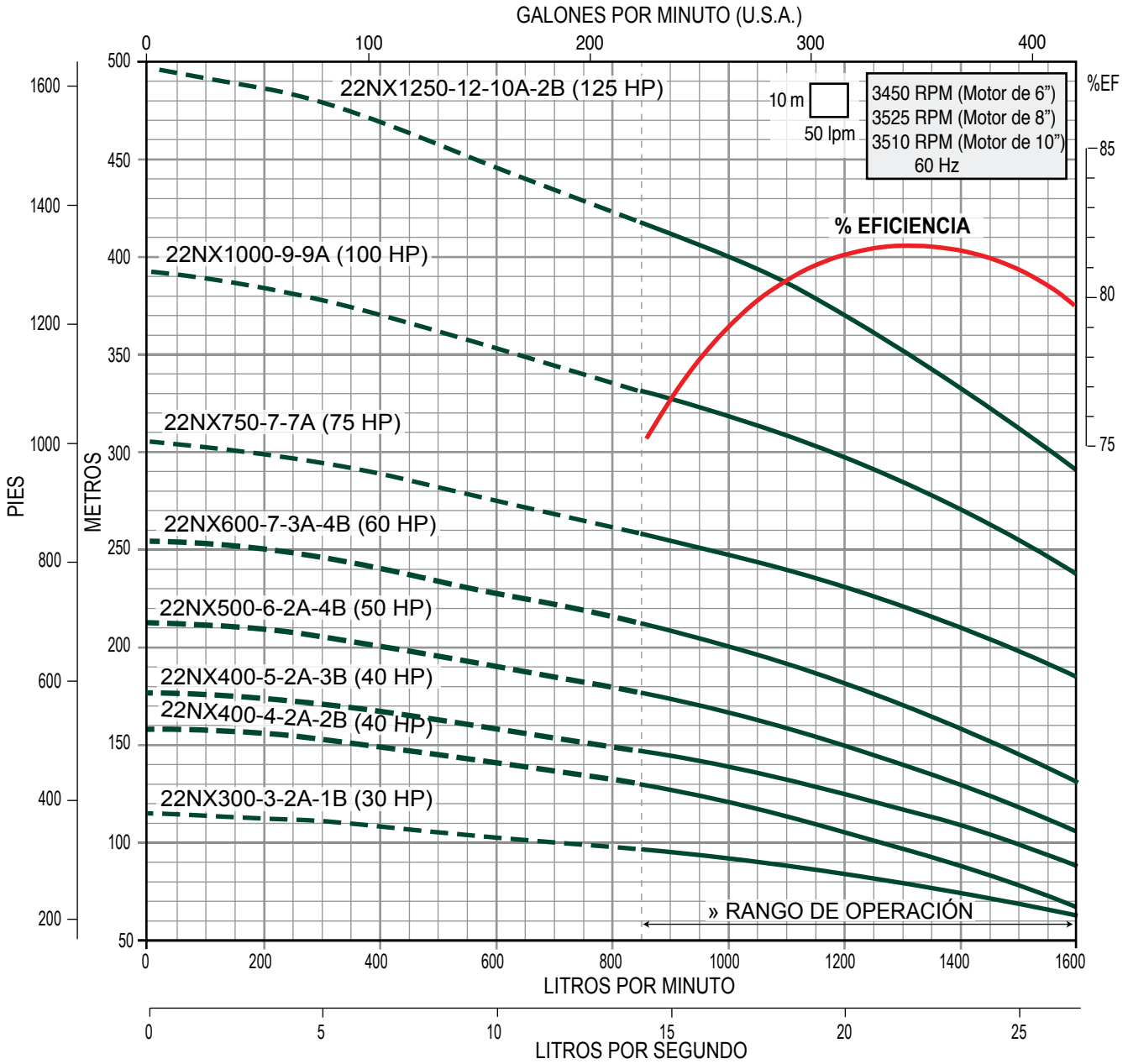

» Trabajar fuera del rango de operación ocasiona alto consumo de energía y daño mecánico en la motobomba.

SERIE 35NX (para 35 lps)

- Construida en fundición de hierro dúctil de primera calidad para obtener una larga vida útil y soportar altas presiones
- Bujes en bronce más largos para succión y descarga que incrementan la vida útil de la bomba
- Bujes intermedios de caucho con surcos en espiral, diseñados para permitir el paso de arena hasta 160 ppm
- Eje de bomba en acero inoxidable 416 esmerilado y pulido que maximiza la durabilidad
- Impulsores en fundición de acero inoxidable 304
- La (s) válvula (s) check se venden por separado. Están construidas en hierro dúctil. Muy robustas. Diseño para columna
- Garantía. Refacciones. Taller de servicio



Gasto nominal: 35 lps / 2,100 lpm / 555 gpm

Rango de flujo: 22 a 44.2 lps / 1,320 a 2,650 lpm / 350 a 700 gpm

CÓDIGO (SÓLO BOMBA)	BHP MÁXIMO	HP NOMINAL	ADEME MÍNIMO RECO- MENDADO	ACOPLAMIENTO NEMA DE LA BOMBA	RANGO DE CARGA (m) (min.-max.)	MÁXIMA EFICIENCIA	
						CARGA (m)	GASTO LPS / GPM
35NX100-1-1B	10.7	10	10"	6"	14 - 24	18	35 / 555
35NX150-1-1A	14.9	15			17 - 28	24	
35NX200-2-2B	20.6	20			23 - 47	37	
35NX250-2-2A	26.8	25			33 - 56	46	
35NX300-3-3B	29.6	30			34 - 72	56	
35NX400-4-4B	39.1	40			44 - 95	72	

NOTAS:

- La descarga de la bomba 35NX se surte en 6" NPT.
- Los BHP máximos están calculados de acuerdo a las siguientes RPM nominales de los motores estándar: 3450 RPM (7.5 - 60 HP, acopladas a motor de 6").

DIMENSIONES Y PESOS

CÓDIGO	DIMENSIONES			PESO (kg)
	A (pulg)	B (pulg)	C (mm)	
35NX100-1-1B	7.6"	6"	645	43
35NX150-1-1A			645	43
35NX200-2-2B			826	57
35NX250-2-2A			826	57
35NX300-3-3B			1,006	70
35NX400-4-4B			1,186	84

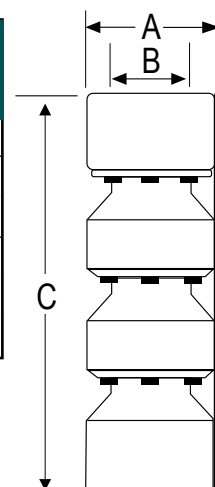

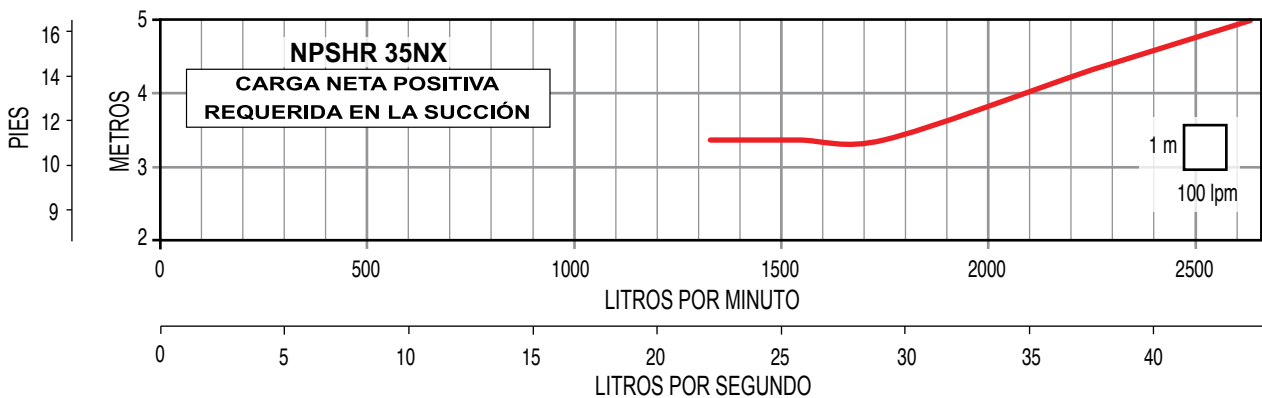
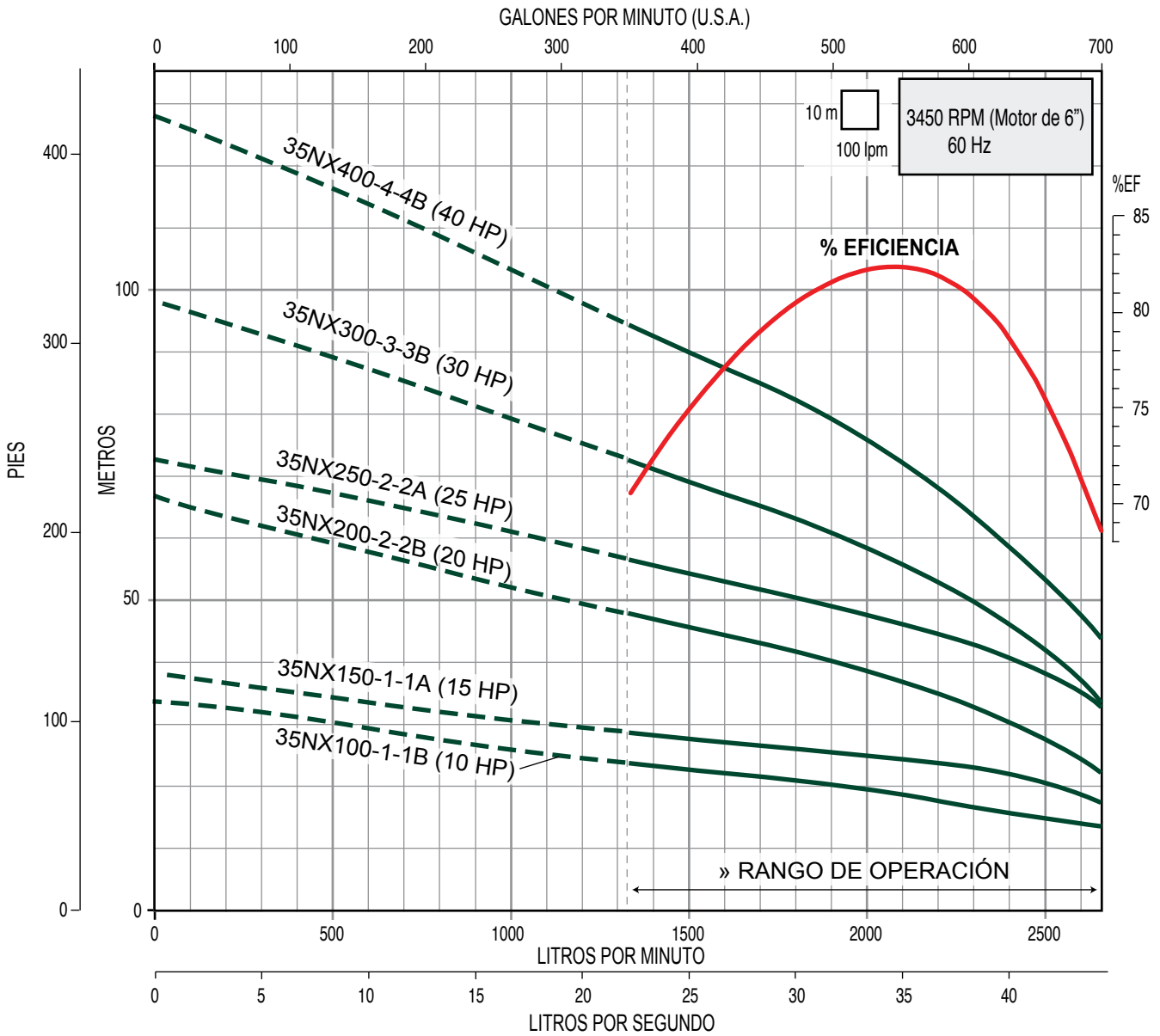

» Trabajar fuera del rango de operación ocasiona alto consumo de energía y daño mecánico en la motobomba.

SERIE 35NX (para 35 lps)

- Construida en fundición de hierro dúctil de primera calidad para obtener una larga vida útil y soportar altas presiones
- Bujes en bronce más largos para succión y descarga que incrementan la vida útil de la bomba
- Bujes intermedios de caucho con surcos en espiral, diseñados para permitir el paso de arena hasta 160 ppm
- Eje de bomba en acero inoxidable 416 esmerilado y pulido que maximiza la durabilidad
- Impulsores en fundición de acero inoxidable 304
- La (s) válvula (s) check se venden por separado. Están construidas en hierro dúctil. Muy robustas. Diseño para columna
- Garantía. Refacciones. Taller de servicio



Gasto nominal: 35 lps / 2,100 lpm / 555 gpm

Rango de flujo: 22 a 44.2 lps / 1,320 a 2,650 lpm / 350 a 700 gpm

CÓDIGO (SÓLO BOMBA)	BHP MÁXIMO	HP NOMINAL	ADEME MÍNIMO RECO- MENDADO	ACOPLAMIENTO NEMA DE LA BOMBA	RANGO DE CARGA (m) (min.-max.)	MÁXIMA EFICIENCIA	
						CARGA (m)	GASTO LPS / GPM
35NX500-4-4A	51.9	50	10"	6"	62 - 113	92	35 / 555
35NX600-5-3A-2B	59.1	60			69 - 133	105	
35NX750-6-5A-1B	77.7	75		8"	95 - 167	134	
35NX1000-8-6A-2B	101.6	100	123 - 215		174		
35NX1250-10-7A-3B	125.4	125	12"		149 - 264	214	

NOTAS:

- La descarga de la bomba 35NX se surte en 6" NPT.
- Los BHP máximos están calculados de acuerdo a las siguientes RPM nominales de los motores estándar:
3450 RPM (7.5 - 60 HP, acopladas a motor de 6"),
3525 RPM (75-100 HP, acopladas a motor de 8"),
3510 RPM (125 - 200 HP, acopladas a motor de 10").

DIMENSIONES Y PESOS

CÓDIGO	DIMENSIONES			PESO (kg)
	A (pulg)	B (pulg)	C (mm)	
35NX500-4-4A	7.6"	6"	1,186	84
35NX600-5-3A-2B			1,367	98
35NX750-6-5A-1B			1,580	122
35NX1000-8-6A-2B			1,941	150
35NX1250-10-7A-3B			2,301	177

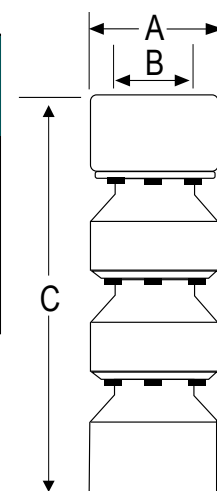

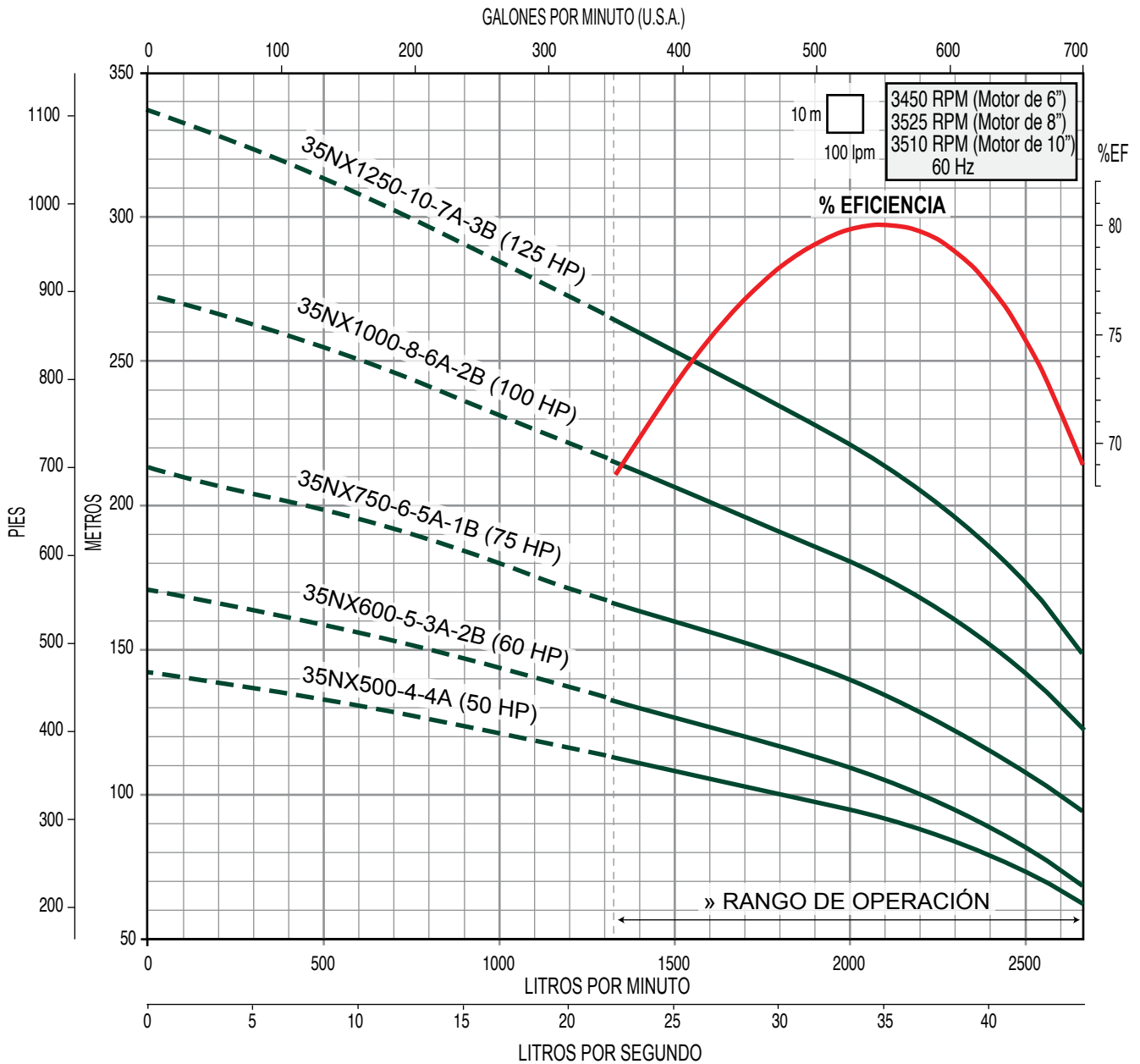

» Trabajar fuera del rango de operación ocasiona alto consumo de energía y daño mecánico en la motobomba.

SERIE 44NX (para 44 lps)

- Construida en fundición de hierro dúctil de primera calidad para obtener una larga vida útil y soportar altas presiones
- Bujes en bronce más largos para succión y descarga que incrementan la vida útil de la bomba
- Bujes intermedios de caucho con surcos en espiral, diseñados para permitir el paso de arena hasta 160 ppm
- Eje de bomba en acero inoxidable 416 esmerilado y pulido que maximiza la durabilidad
- Impulsores en fundición de acero inoxidable 304
- La (s) válvula (s) check se venden por separado. Están construidas en hierro dúctil. Muy robustas. Diseño para columna
- Garantía. Refacciones. Taller de servicio



AÑO DE GARANTÍA

Gasto nominal: 44 lps / 2,640 lpm / 697 gpm

Rango de flujo: 31.6 a 56.6 lps / 1,896 a 3,396 lpm / 501 a 897 gpm

CÓDIGO (SÓLO BOMBA)	BHP MÁXIMO	HP NOMINAL	ADEME MÍNIMO RECOMENDADO	ACOPLAMIENTO NEMA DE LA BOMBA	RANGO DE CARGA (m) (min.-max.)	MÁXIMA EFICIENCIA	
						CARGA (m)	GASTO LPS / GPM
44NX150-1-1C	15.3	15	10"	6"	13 - 22	21	44.2 / 700
44NX250-1-1A	22.5	25			19 - 28	27	
44NX300-2-1B-1C	32.1	30			29 - 47	44	
44NX400-2-2A	43.3	40			42 - 56	53	

NOTAS:

- La descarga de la bomba 44NX se surte en 6" NPT, con opción a 4" NPT sobre pedido.
- Los BHP máximos están calculados de acuerdo a las siguientes RPM nominales de los motores estándar: 3450 RPM (7.5 - 60 HP, acopladas a motor de 6").

DIMENSIONES Y PESOS

CÓDIGO	DIMENSIONES			PESO (kg)
	A (pulg)	B (pulg)	C (mm)	
44NX150-1-1C	7.6"	6"	645	43
44NX250-1-1A			645	43
44NX300-2-1B-1C			826	57
44NX400-2-2A			826	57

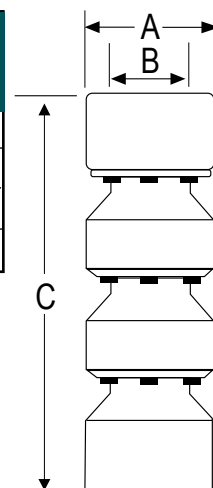

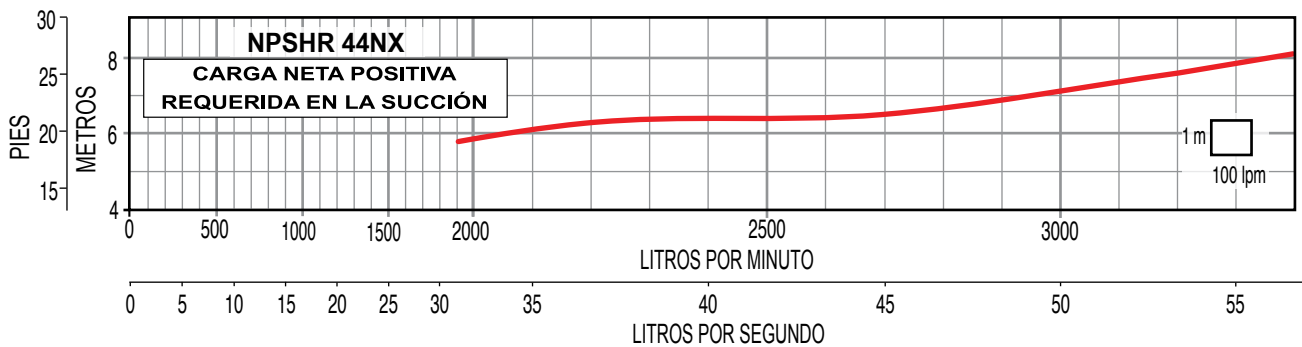
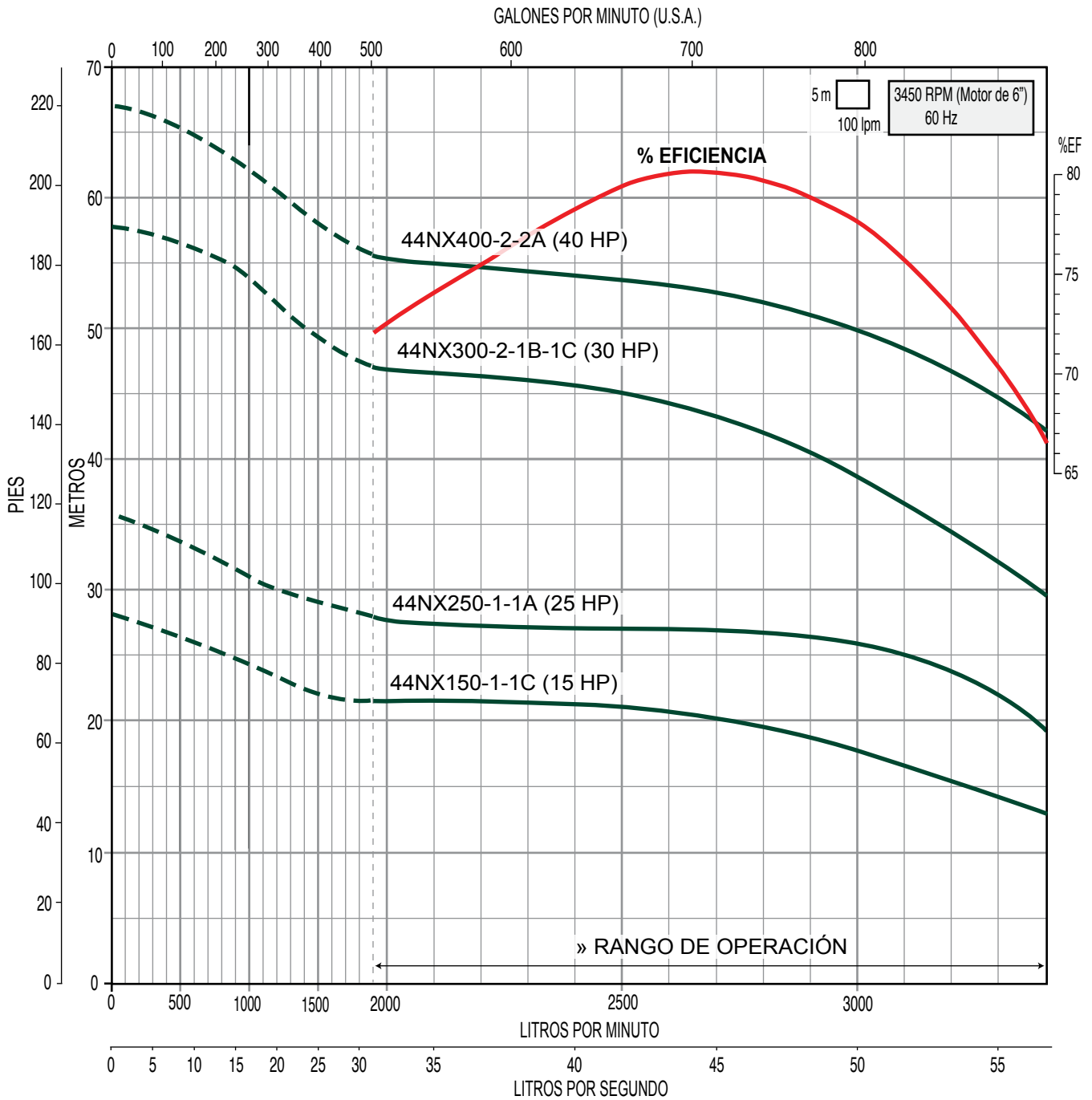

» Trabajar fuera del rango de operación ocasiona alto consumo de energía y daño mecánico en la motobomba.

SERIE 44NX (para 44 lps)

- Construida en fundición de hierro dúctil de primera calidad para obtener una larga vida útil y soportar altas presiones
- Bujes en bronce más largos para succión y descarga que incrementan la vida útil de la bomba
- Bujes intermedios de caucho con surcos en espiral, diseñados para permitir el paso de arena hasta 160 ppm
- Eje de bomba en acero inoxidable 416 esmerilado y pulido que maximiza la durabilidad
- Impulsores en fundición de acero inoxidable 304
- La (s) válvula (s) check se venden por separado. Están construidas en hierro dúctil. Muy robustas. Diseño para columna
- Garantía. Refacciones. Taller de servicio



Gasto nominal: 44 lps / 2,640 lpm / 697 gpm

Rango de flujo: 31.6 a 56.6 lps / 1,896 a 3,396 lpm / 501 a 897 gpm

CÓDIGO (SÓLO BOMBA)	BHP MÁXIMO	HP NOMINAL	ADEME MÍNIMO RECOMENDADO	ACOPLAMIENTO NEMA DE LA BOMBA	RANGO DE CARGA (m) (min.-max.)	MÁXIMA EFICIENCIA	
						CARGA (m)	GASTO LPS / GPM
44NX500-3-1A-1B-1C	52.6	50	10"	6"	50 - 74	69	44.2 / 700
44NX600-4-2B-2C	62.6	60			56 - 92	84	
44NX750-4-1A-3B	76.7	75		8"	74 - 104	99	
44NX1000-5-4A-1B	105.4	100	103 - 138		131		
44NX1250-6-4A-2B	123.7	125	121 - 164		156		
44NX1500-7-2A-5B	135.1	150	135 - 186		174		

NOTAS:

- La descarga de la bomba 44NX se surte en 6" NPT.
- Los BHP máximos están calculados de acuerdo a las siguientes RPM nominales de los motores estándar:
3450 RPM (7.5 - 60 HP, acopladas a motor de 6"),
3525 RPM (75-100 HP, acopladas a motor de 8"),
3510 RPM (125 - 200 HP, acopladas a motor de 10").

DIMENSIONES Y PESOS

CÓDIGO	DIMENSIONES			PESO (kg)
	A (pulg)	B (pulg)	C (mm)	
44NX500-3-1A-1B-1C	7.6"	6"	1,006	71
44NX600-4-2B-2C			1,186	85
44NX750-4-1A-3B			1,221	85
44NX1000-5-4A-1B			1,400	109
44NX1250-6-4A-2B			1,578	123
44NX1500-7-2A-5B			1,760	137

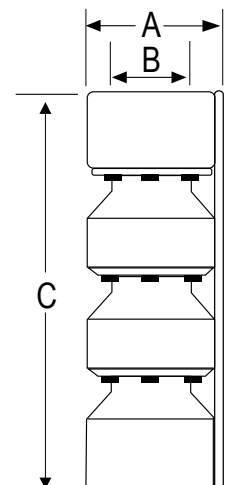

SERIE 44NX

Descarga: 6" NPT

44 Ips

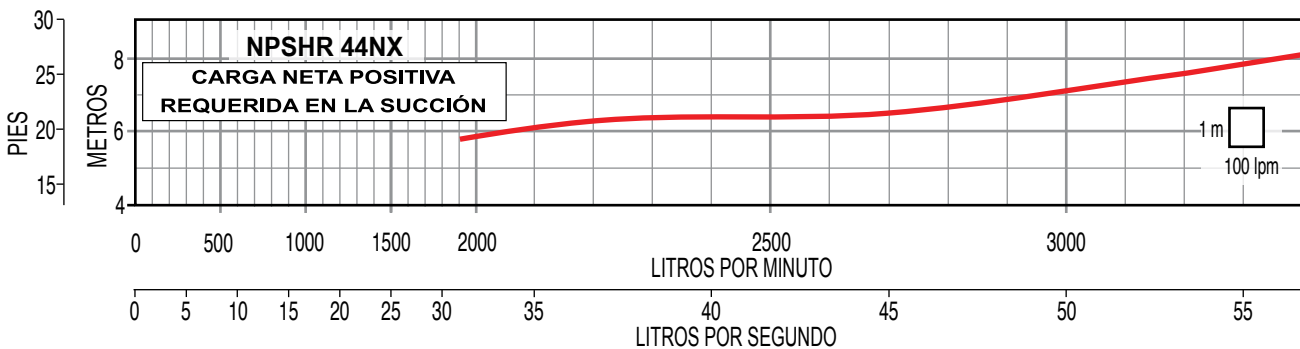
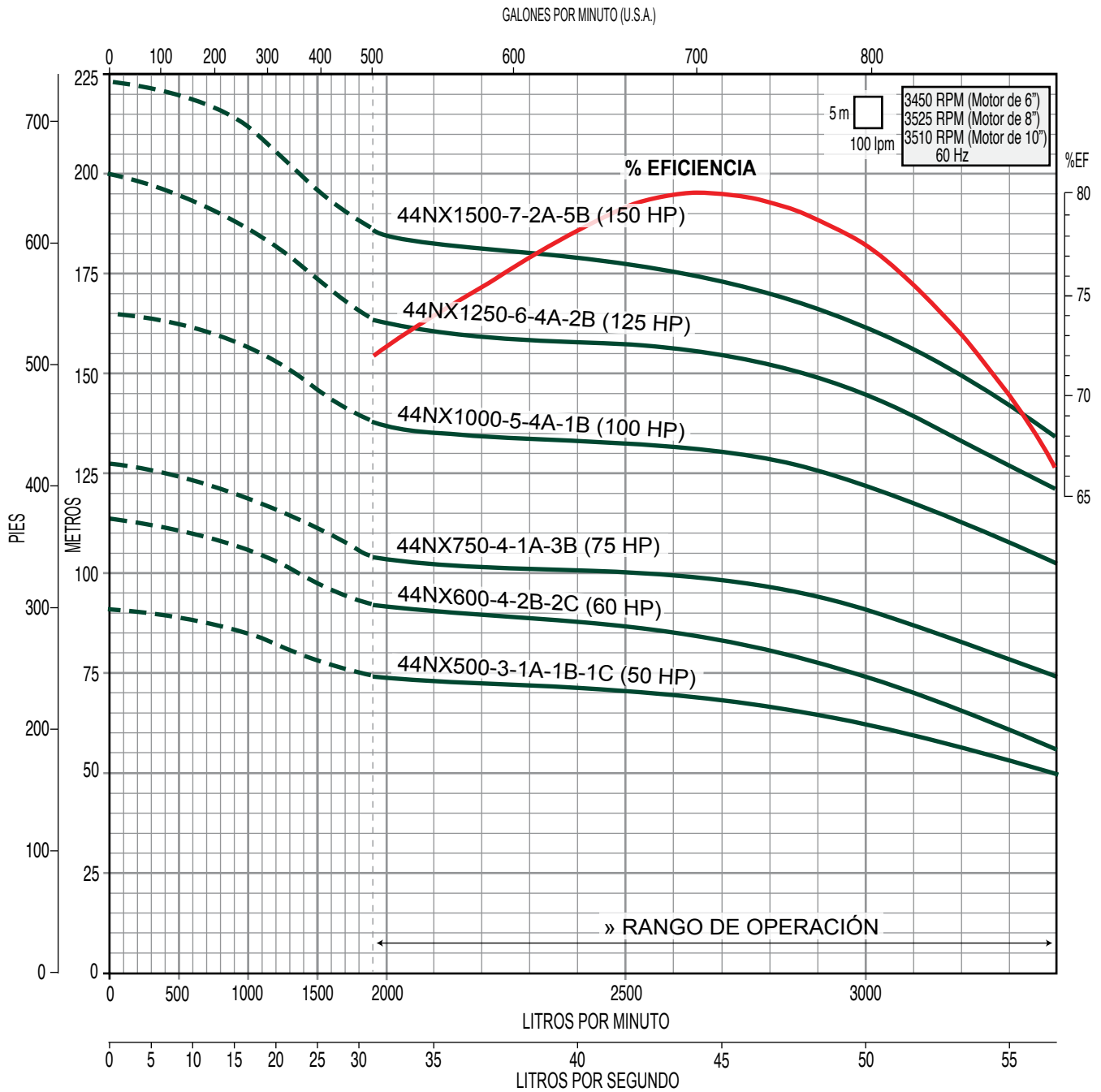

» Trabajar fuera del rango de operación ocasiona alto consumo de energía y daño mecánico en la motobomba.

SERIE 45NX (para 45 lps)

- Construida en fundición de hierro dúctil de primera calidad para obtener una larga vida útil y soportar altas presiones
- Bujes en bronce más largos para succión y descarga que incrementan la vida útil de la bomba
- Bujes intermedios de caucho con surcos en espiral, diseñados para permitir el paso de arena hasta 160 ppm
- Eje de bomba en acero inoxidable 416 esmerilado y pulido que maximiza la durabilidad
- Impulsores en fundición de acero inoxidable 304
- La (s) válvula (s) check se venden por separado. Están construidas en hierro dúctil. Muy robustas. Diseño para columna
- Garantía. Refacciones. Taller de servicio



AÑO DE GARANTÍA

Gasto nominal: 45 lps / 2 700 lpm / 713 gpm

Rango de flujo: 12 a 56 lps / 720 a 3 360 lpm / 200 a 900 gpm

CÓDIGO (SÓLO BOMBA)	BHP MÁXIMO	HP NOMINAL	ADEME MÍNIMO RECO- MENDADO	ACOPLAMIENTO NEMA DE LA BOMBA	RANGO DE CARGA (m) (min.-max.)	MÁXIMA EFICIENCIA	
						CARGA (m)	GASTO LPS / GPM
45NX250-1-1C	22.3	25	12"	6"	21-50	30	45 / 713
45NX300-1-1B	31.4	30			32-60	40	
45NX400-1-1A	39.9	40			43-59	50	
45NX500-2-1B-1C	53.7	50			54-110	70	
45NX600-2-1A-1B	71.3	60			76-128	90	
45NX750-3-2B-1C	85.1	75		8"	86-170	110	

NOTAS:

- La descarga de la bomba 45NX se surte en 6" NPT.
- Los BHP máximos están calculados de acuerdo a las siguientes RPM nominales de los motores estándar:
3450 RPM (7.5 - 60 HP, acopladas a motor de 6"),
3525 RPM (75-100 HP, acopladas a motor de 8"),
3510 RPM (125 - 200 HP, acopladas a motor de 10").

DIMENSIONES Y PESOS

CÓDIGO	DIMENSIONES			PESO (kg)
	A (pulg)	B (pulg)	C (mm)	
45NX250-1-1C	9.81	6"	703.58	71.21
45NX300-1-1B			817.88	
45NX400-1-1A			972.82	
45NX500-2-1B-1C			817.88	97.97
45NX600-2-1A-1B				
45NX750-3-2B-1C			1036.32	

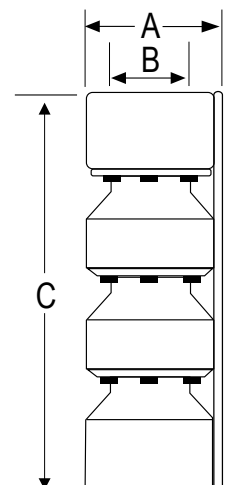

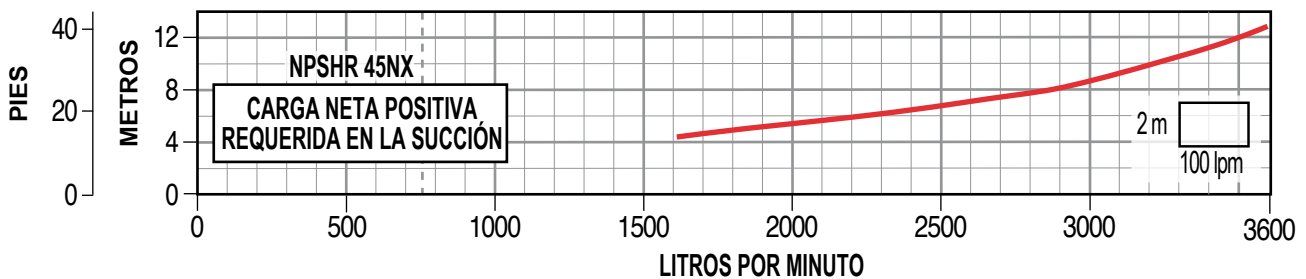
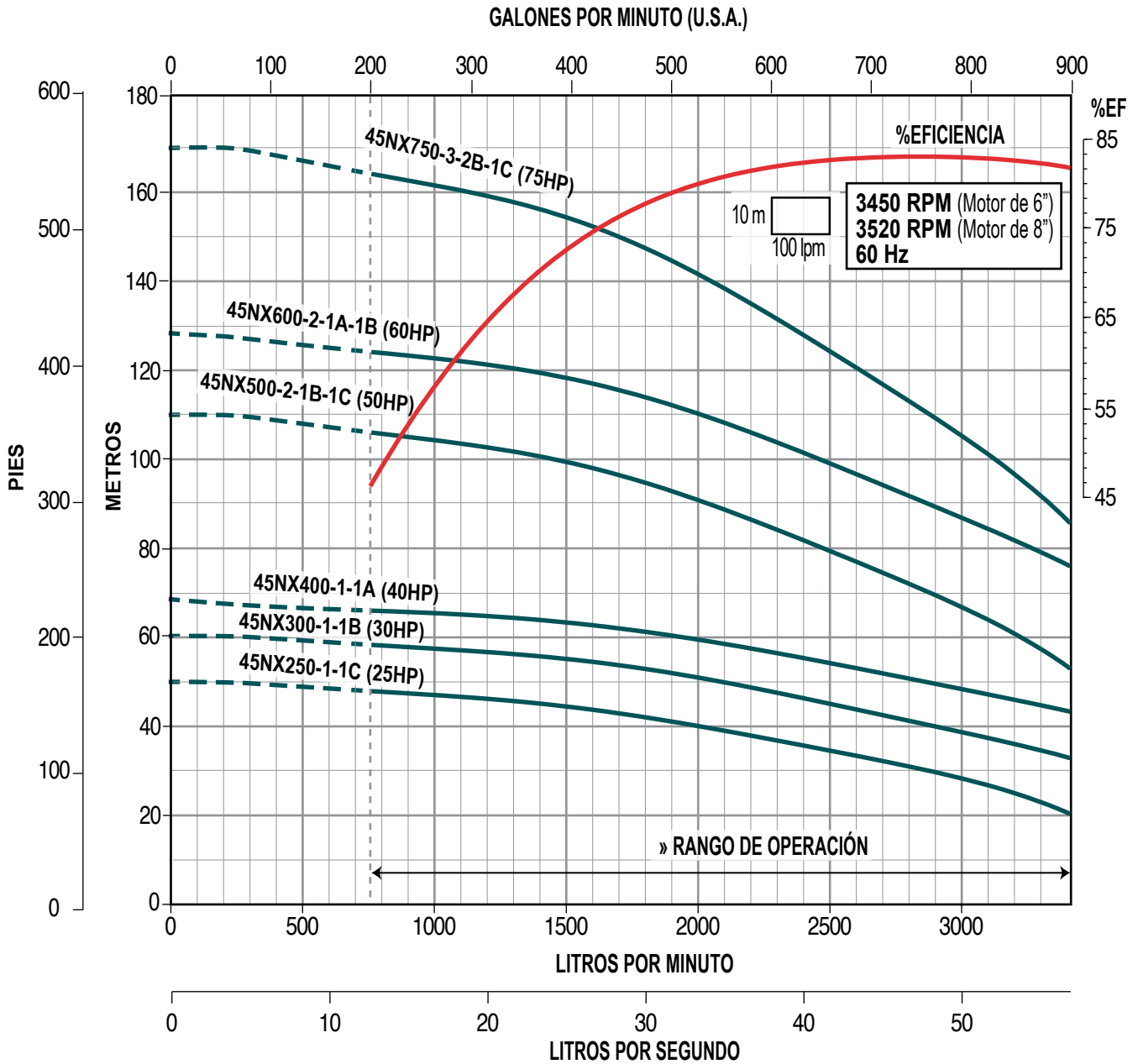

» NOTA: Rendimiento basado en agua dulce, 68° F (20° C)

» Trabajar fuera del rango de operación ocasiona alto consumo de energía y daño mecánico en la motobomba.

SERIE 45NX (para 45 lps)

- Construida en fundición de hierro dúctil de primera calidad para obtener una larga vida útil y soportar altas presiones
- Bujes en bronce más largos para succión y descarga que incrementan la vida útil de la bomba
- Bujes intermedios de caucho con surcos en espiral, diseñados para permitir el paso de arena hasta 160 ppm
- Eje de bomba en acero inoxidable 416 esmerilado y pulido que maximiza la durabilidad
- Impulsores en fundición de acero inoxidable 304
- La (s) válvula (s) check se venden por separado. Están construidas en hierro dúctil. Muy robustas. Diseño para columna
- Garantía. Refacciones. Taller de servicio



Gasto nominal: 45 lps / 2 700 lpm / 713 gpm

Rango de flujo: 12 a 56 lps / 720 a 3 360 lpm / 200 a 900 gpm

CÓDIGO (SÓLO BOMBA)	BHP MÁXIMO	HP NOMINAL	ADEME MÍNIMO RECO- MENDADO	ACOPLAMIENTO NEMA DE LA BOMBA	RANGO DE CARGA (m) (min.-max.)	MÁXIMA EFICIENCIA	
						CARGA (m)	GASTO LPS / GPM
45NX1000-4-2B-2C	107	100	12"	8"	103-223	150	45 / 713
45NX1250-5-3B-2C	133.7	125			147-278	192	
45NX1500-5-3A-2B	160.5	150			198-325	240	
45NX1750-6-3A-2B1C	187.2	175			220-375	275	
45NX2000-7-3A-3B1C	214	200			248-430	320	

NOTAS:

- La descarga de la bomba 45NX se surte en 6" NPT.
- Los BHP máximos están calculados de acuerdo a las siguientes RPM nominales de los motores estándar:
3450 RPM (7.5 - 60 HP, acopladas a motor de 6"),
3525 RPM (75-100 HP, acopladas a motor de 8"),
3510 RPM (125 - 200 HP, acopladas a motor de 10").

DIMENSIONES Y PESOS

CÓDIGO	DIMENSIONES			PESO (kg)
	A (pulg)	B (pulg)	C (mm)	
45NX1000-4-2B-2C	9.81	6"	1257.3	159.67
45NX1250-5-3B-2C			1475.74	185.97
45NX1500-5-3A-2B			1696.72	212.74
45NX1750-6-3A-2B1C			1917.7	239.50
45NX2000-7-3A-3B1C				

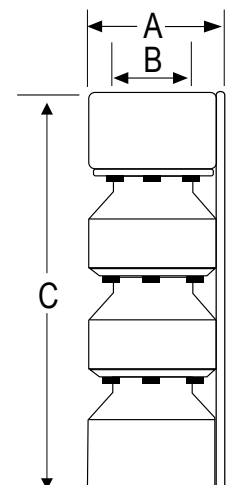

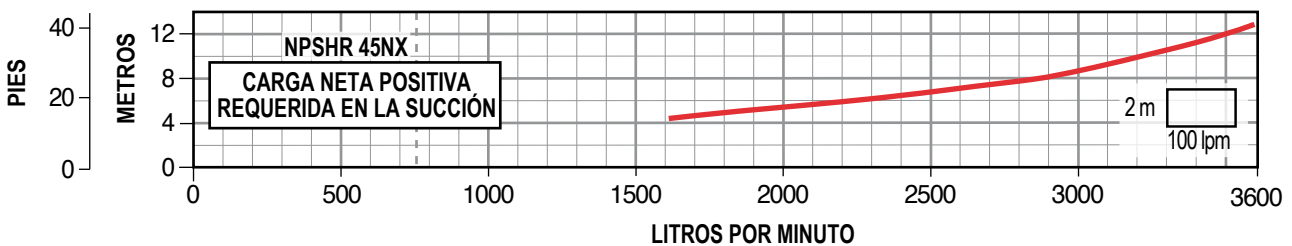
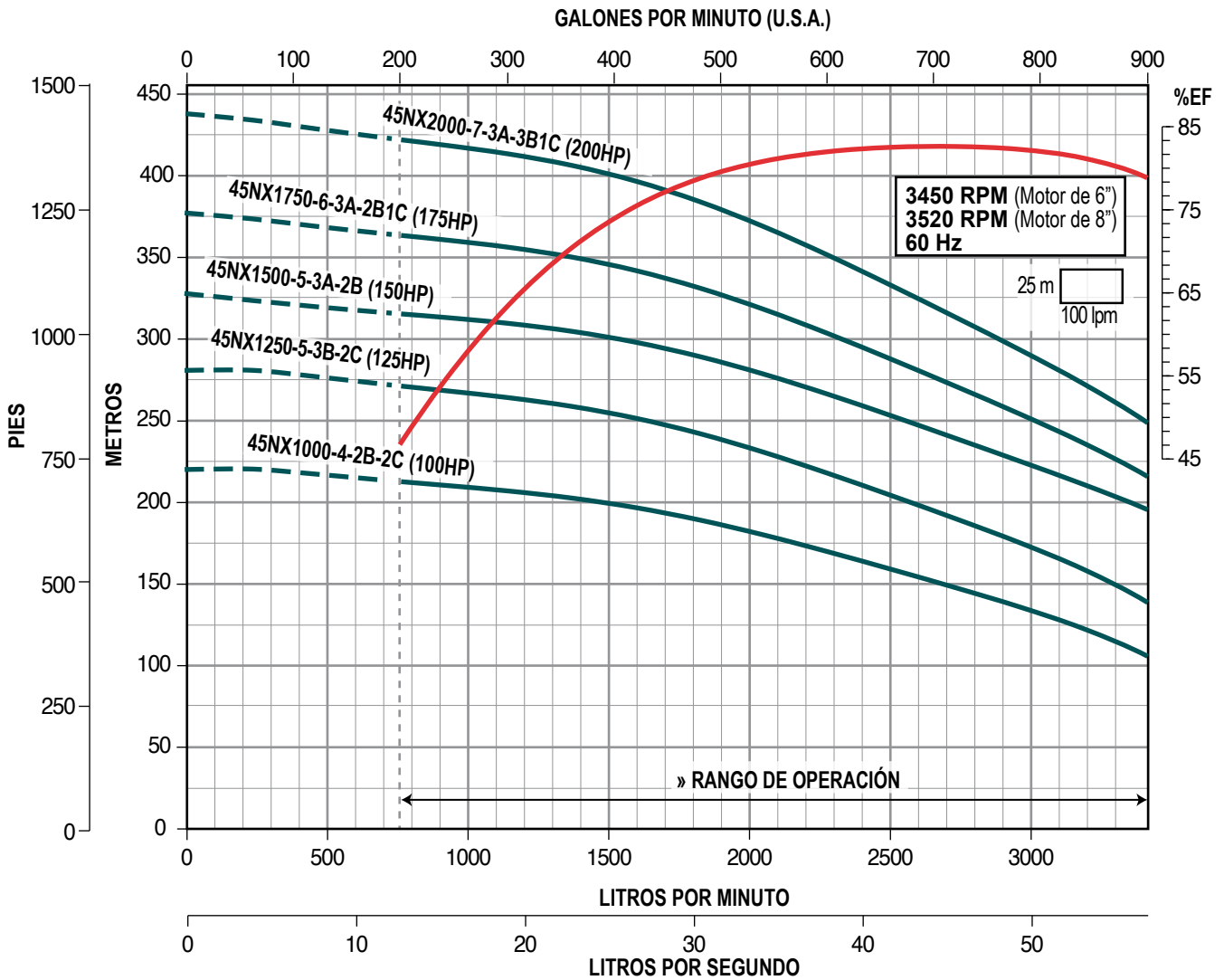

» NOTA: Rendimiento basado en agua dulce, 68° F (20° C)

» Trabajar fuera del rango de operación ocasiona alto consumo de energía y daño mecánico en la motobomba.

SERIE 63NX (para 63 lps)

- Construida en fundición de hierro dúctil de primera calidad para obtener una larga vida útil y soportar altas presiones
- Bujes en bronce más largos para succión y descarga que incrementan la vida útil de la bomba
- Bujes intermedios de caucho con surcos en espiral, diseñados para permitir el paso de arena hasta 160 ppm
- Eje de bomba en acero inoxidable 416 esmerilado y pulido que maximiza la durabilidad
- Impulsores en fundición de acero inoxidable 304
- La (s) válvula (s) check se venden por separado. Están construidas en hierro dúctil. Muy robustas. Diseño para columna
- Garantía. Refacciones. Taller de servicio



VÁLVULA CHECK PARA COLUMNA



1
AÑO DE GARANTÍA

Gasto nominal: 63 lps / 3,780 lpm / 999 gpm

Rango de flujo: 45 a 75 lps / 2,700 a 4,500 lpm / 713 a 1,189 gpm

CÓDIGO (SÓLO BOMBA)	BHP MÁXIMO	HP NOMINAL	ADEME MÍNIMO RECOMENDADO	ACOPLAMIENTO NEMA DE LA BOMBA	RANGO DE CARGA (m) (min.-max.)	MÁXIMA EFICIENCIA	
						CARGA (m)	GASTO LPS / GPM
63NX250-1-1A	26.1	25	10"	6"	17 - 22	21	63.3 / 1,004
63NX400-2-1A-1B	41.4	40			28 - 41	36	
63NX600-3-1A-2B	61.9	60			39 - 62	52	
63NX750-4-1A-3B	78.5	75		8"	53 - 83	69	
63NX1000-5-3A-2B	103.4	100	69 - 106		88		
63NX1250-7-7B	131.9	125	12"		87 - 141	118	

NOTAS:

- La descarga de la bomba 63NX se surte en 6" NPT.
- Los BHP máximos están calculados de acuerdo a las siguientes RPM nominales de los motores estándar:
3450 RPM (7.5 - 60 HP, acopladas a motor de 6"),
3525 RPM (75-100 HP, acopladas a motor de 8"),
3510 RPM (125 - 200 HP, acopladas a motor de 10").

DIMENSIONES Y PESOS

CÓDIGO	DIMENSIONES			PESO (kg)
	A (pulg)	B (pulg)	C (mm)	
63NX250-1-1A	8"	6"	653	42
63NX400-2-1A-1B			841	55
63NX600-3-1A-2B			1,029	69
63NX750-4-1A-3B			1,250	92
63NX1000-5-3A-2B			1,438	106
63NX1250-7-7B			1,811	133

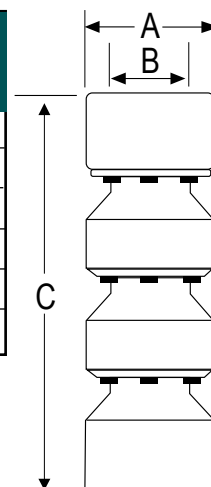

SERIE 63NX

Descarga: 6" NPT

63 Ips

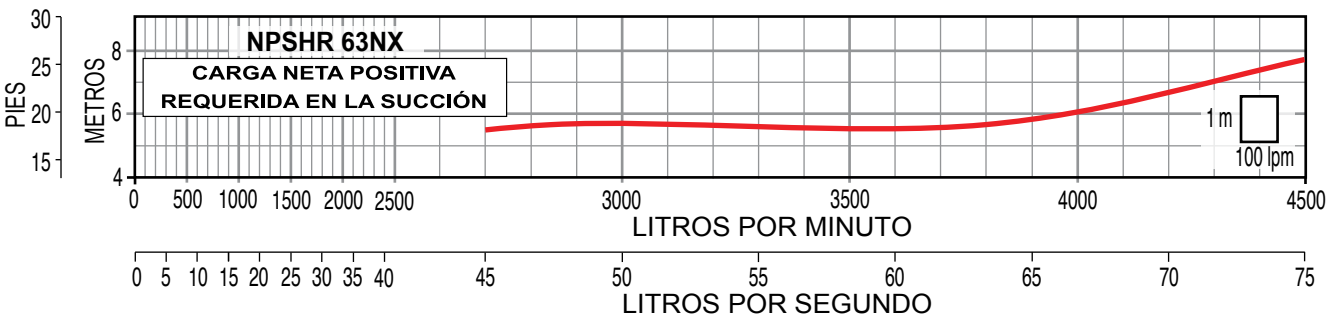
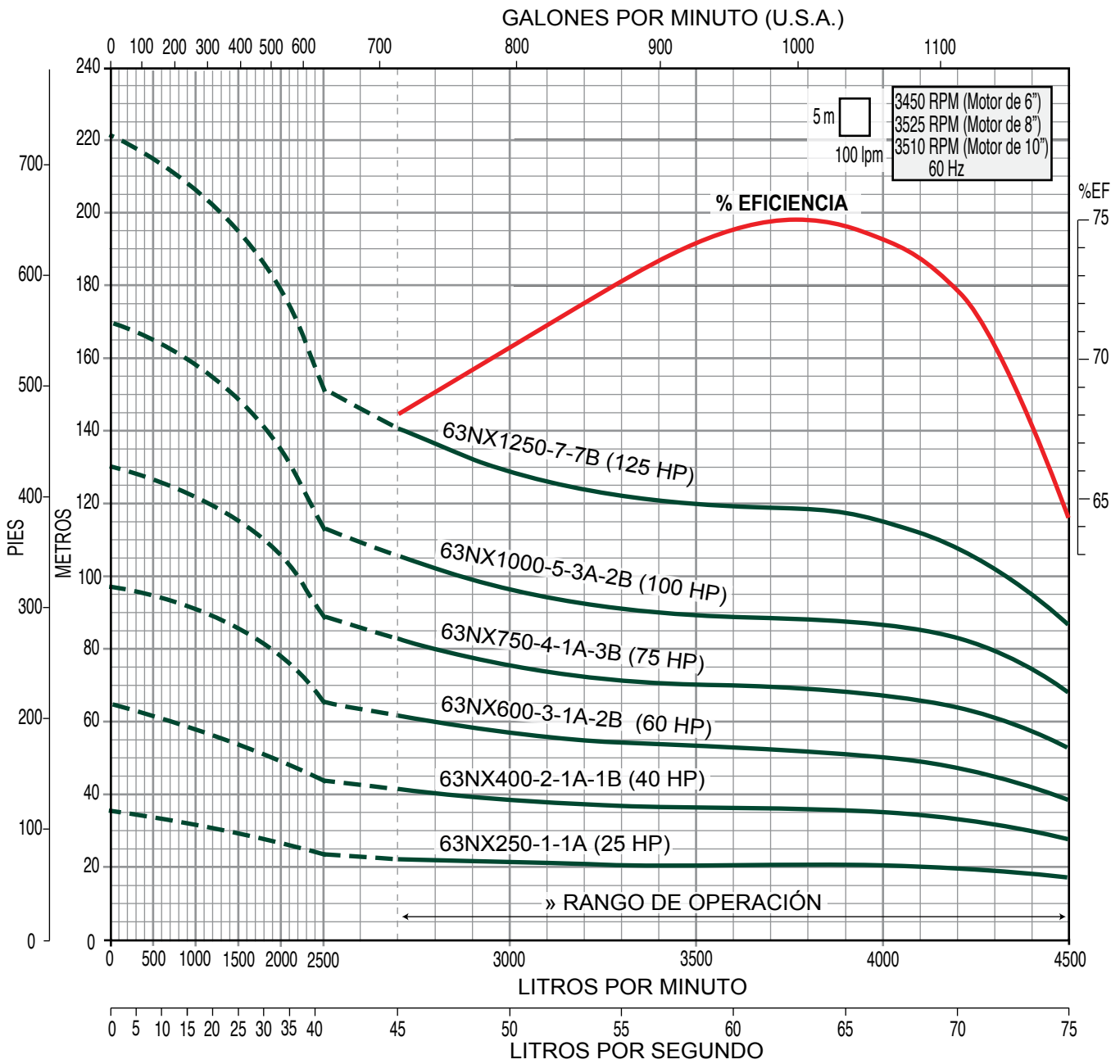

» Trabajar fuera del rango de operación ocasiona alto consumo de energía y daño mecánico en la motobomba.

SERIE 66NX (para 66 lps)

- Construida en fundición de hierro dúctil de primera calidad para obtener una larga vida útil y soportar altas presiones
- Bujes en bronce más largos para succión y descarga que incrementan la vida útil de la bomba
- Bujes intermedios de caucho con surcos en espiral, diseñados para permitir el paso de arena hasta 160 ppm
- Eje de bomba en acero inoxidable 416 esmerilado y pulido que maximiza la durabilidad
- Impulsores en fundición de acero inoxidable 304
- La (s) válvula (s) check se venden por separado. Están construidas en hierro dúctil. Muy robustas. Diseño para columna
- Garantía. Refacciones. Taller de servicio



VÁLVULA CHECK PARA COLUMNA



1
AÑO DE GARANTÍA

Gasto nominal: 66 lps / 3,960 lpm / 1,046 gpm

Rango de flujo: 25 a 82 lps / 1,500 a 4,920 lpm / 400 a 1,300 gpm

CÓDIGO (SÓLO BOMBA)	BHP MÁXIMO	HP NOMINAL	ADEME MÍNIMO RECOMENDADO	ACOPLAMIENTO NEMA DE LA BOMBA	RANGO DE CARGA (m) (min.-max.)	MÁXIMA EFICIENCIA	
						CARGA (m)	GASTO LPS / GPM
66NX500-1-1B	49.63	50	12"	6"	40-53	48	66 / 1,046
66NX600-1-1A	57.79	60			48-59	56	
66NX1000-2-1A-1C	101.7	100		8"	82-118	97	

NOTAS:

- La descarga de la bomba 66NX se surte en 6" NPT.
- Los BHP máximos están calculados de acuerdo a las siguientes RPM nominales de los motores estándar:
3450 RPM (7.5 - 60 HP, acopladas a motor de 6"),
3525 RPM (75-100 HP, acopladas a motor de 8"),
3510 RPM (125 - 200 HP, acopladas a motor de 10").

DIMENSIONES Y PESOS

CÓDIGO	DIMENSIONES			PESO (kg)
	A (pulg)	B (pulg)	C (mm)	
66NX500-1-1B	9.81	6"	596.9	71.21
66NX600-1-1A			817.88	
66NX1000-2-1A-1C			106	

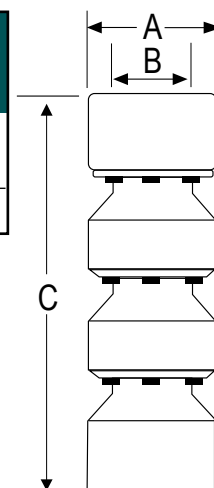

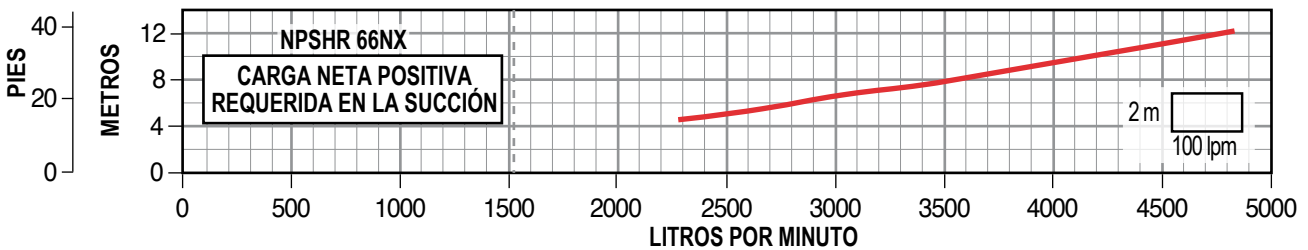
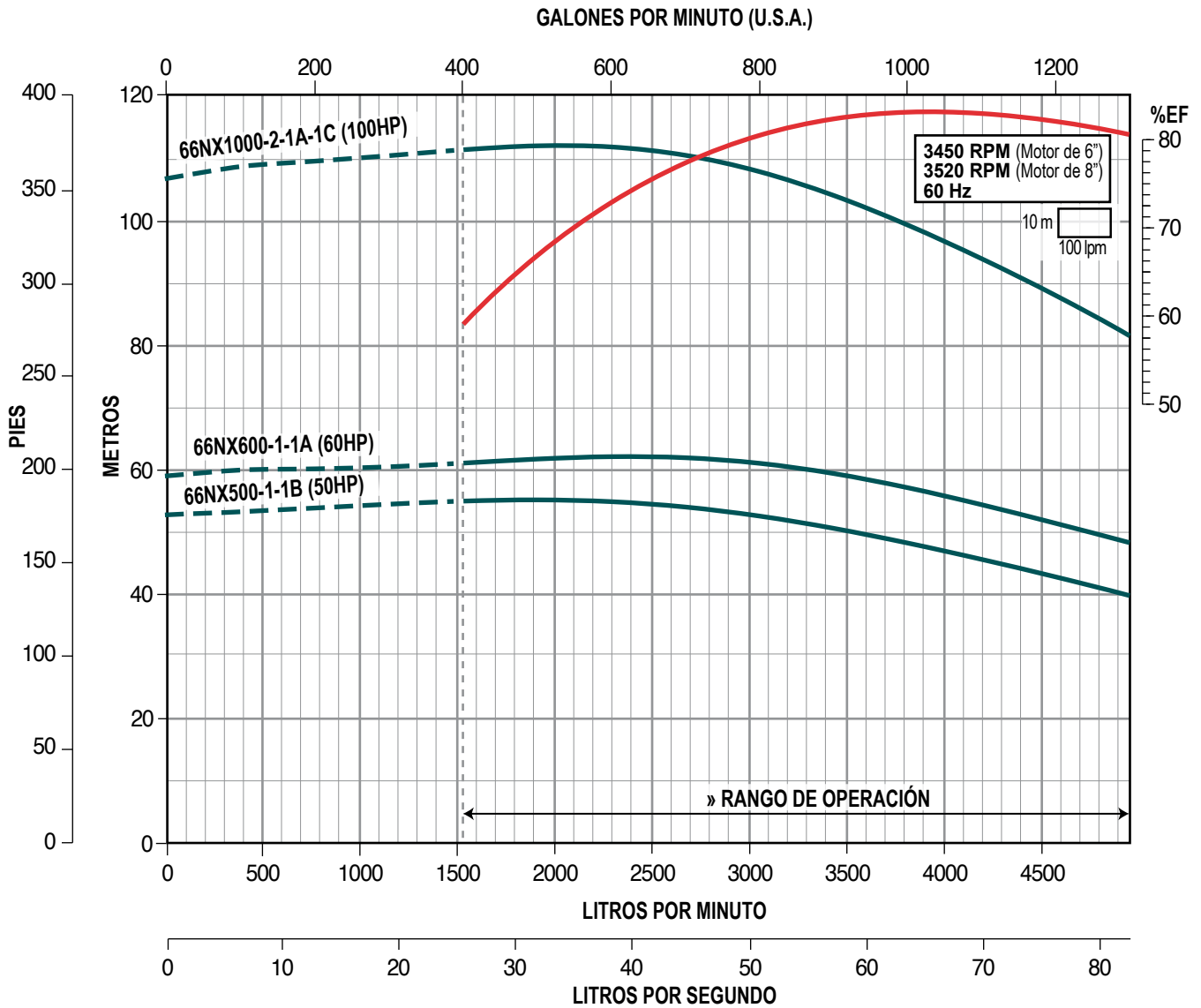

» NOTA: Rendimiento basado en agua dulce, 68° F (20° C)

» Trabajar fuera del rango de operación ocasiona alto consumo de energía y daño mecánico en la motobomba.

SERIE 66NX (para 66 lps)

- Construida en fundición de hierro dúctil de primera calidad para obtener una larga vida útil y soportar altas presiones
- Bujes en bronce más largos para succión y descarga que incrementan la vida útil de la bomba
- Bujes intermedios de caucho con surcos en espiral, diseñados para permitir el paso de arena hasta 160 ppm
- Eje de bomba en acero inoxidable 416 esmerilado y pulido que maximiza la durabilidad
- Impulsores en fundición de acero inoxidable 304
- La (s) válvula (s) check se venden por separado. Están construidas en hierro dúctil. Muy robustas. Diseño para columna
- Garantía. Refacciones. Taller de servicio



VÁLVULA CHECK PARA COLUMNA



AÑO DE GARANTÍA

Gasto nominal: 66 lps / 3,960 lpm / 1,046 gpm

Rango de flujo: 25 a 82 lps / 1,500 a 4,920 lpm / 400 a 1,300 gpm

CÓDIGO (SÓLO BOMBA)	BHP MÁXIMO	HP NOMINAL	ADEME MÍNIMO RECOMENDADO	ACOPAMIENTO NEMA DE LA BOMBA	RANGO DE CARGA (m) (mín.-max.)	MÁXIMA EFICIENCIA	
						CARGA (m)	GASTO LPS / GPM
66NX1250-3-3C	131.74	125	12"	8"	103-148	128	66 / 1,046
66NX1500-3-1A-1B1C	151.62	150			124-163	149	
66NX1750-4-1B-3C	181.68	175			142-200	176	
66NX2000-4-1A-3B	207.56	200			172-222	201	

NOTAS:

- La descarga de la bomba 66NX se surte en 6" NPT.
- Los BHP máximos están calculados de acuerdo a las siguientes RPM nominales de los motores estándar:
3450 RPM (7.5 - 60 HP, acopladas a motor de 6"),
3525 RPM (75-100 HP, acopladas a motor de 8"),
3510 RPM (125 - 200 HP, acopladas a motor de 10").

DIMENSIONES Y PESOS

CÓDIGO	DIMENSIONES			PESO (kg)
	A (pulg)	B (pulg)	C (mm)	
66NX1250-3-3C	9.81	6"	1036.32	132.90
66NX1500-3-1A-1B1C			1257.3	
66NX1750-4-1B-3C				
66NX2000-4-1A-3B				

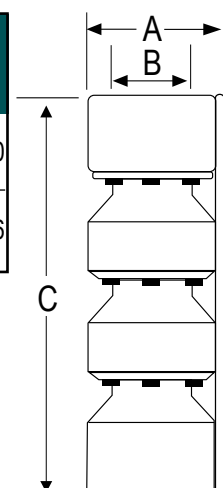

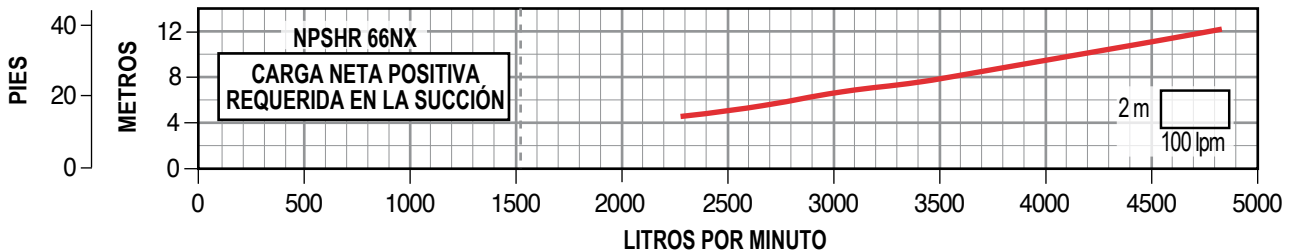
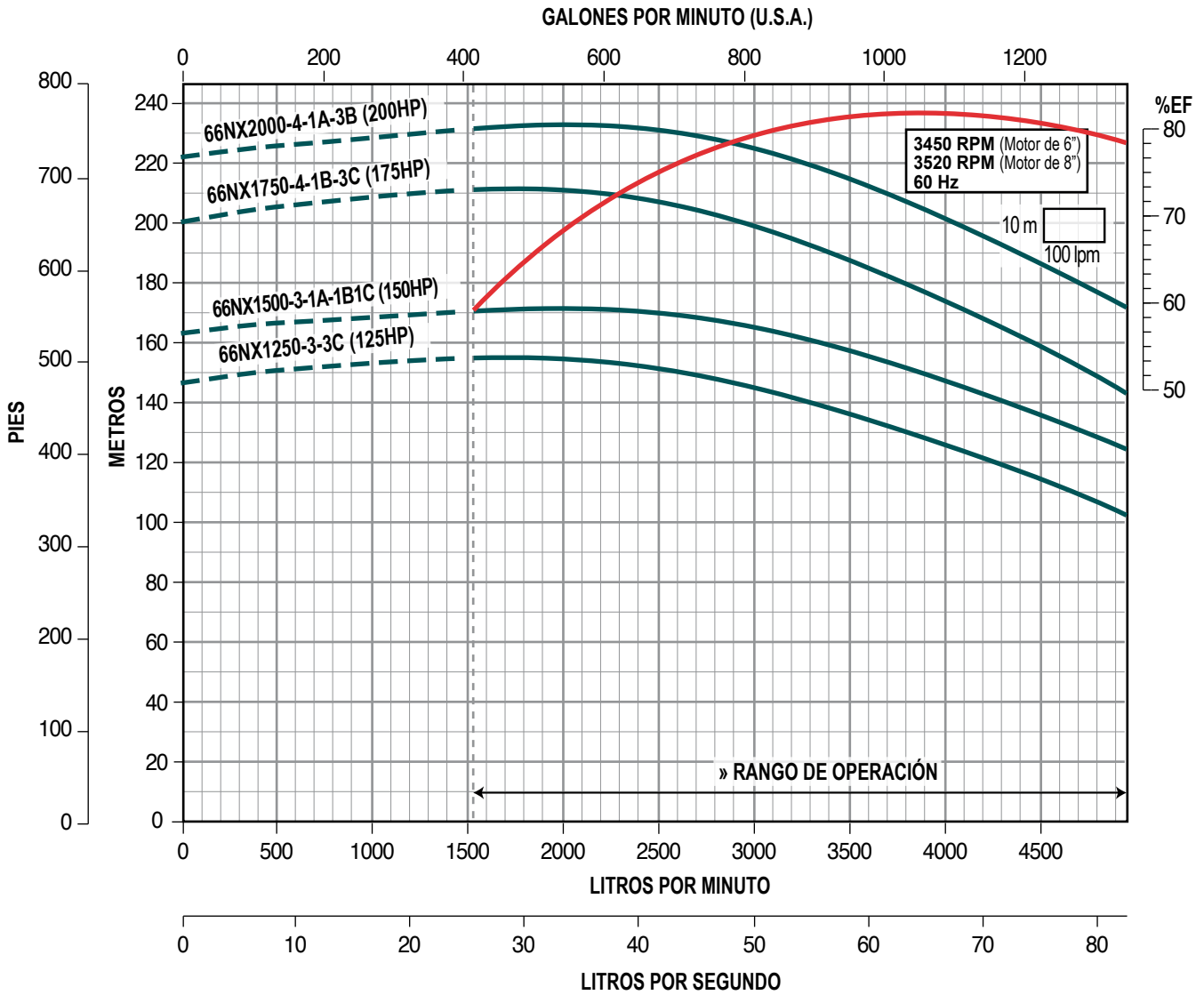

» NOTA: Rendimiento basado en agua dulce, 68° F (20° C)

» Trabajar fuera del rango de operación ocasiona alto consumo de energía y daño mecánico en la motobomba.

SERIE 75NX (para 75 lps)

- Construida en fundición de hierro dúctil de primera calidad para obtener una larga vida útil y soportar altas presiones
- Bujes en bronce más largos para succión y descarga que incrementan la vida útil de la bomba
- Bujes intermedios de caucho con surcos en espiral, diseñados para permitir el paso de arena hasta 160 ppm
- Eje de bomba en acero inoxidable 416 esmerilado y pulido que maximiza la durabilidad
- Impulsores en fundición de acero inoxidable 304
- La (s) válvula (s) check se venden por separado. Están construidas en hierro dúctil. Muy robustas. Diseño para columna
- Garantía. Refacciones. Taller de servicio



VÁLVULA CHECK PARA COLUMNA



AÑO DE GARANTÍA

Gasto nominal: 75 lps / 4 500 lpm / 1,118 gpm

Rango de flujo: 37 a 94 lps / 2 220 a 5 640 lpm / 600 a 1 500 gpm

CÓDIGO (SÓLO BOMBA)	BHP MÁXIMO	HP NOMINAL	ADEME MÍNIMO RECOMENDADO	ACOPLAMIENTO NEMA DE LA BOMBA	RANGO DE CARGA (m) (min.-max.)	MÁXIMA EFICIENCIA	
						CARGA (m)	GASTO LPS / GPM
75NX600-1-1B	60	60	12"	6"	38-58	48	75 / 1,118
75NX750-1-1A	68.18	75		8"	45-64	55	
75NX1000-2-1B-1C	109.09	100			63-108	85	

NOTAS:

- La descarga de la bomba 75NX se surte en 6" NPT.
- Los BHP máximos están calculados de acuerdo a las siguientes RPM nominales de los motores estándar:
3450 RPM (7.5 - 60 HP, acopladas a motor de 6"),
3525 RPM (75-100 HP, acopladas a motor de 8"),
3510 RPM (125 - 200 HP, acopladas a motor de 10").

DIMENSIONES Y PESOS

CÓDIGO	DIMENSIONES			PESO (kg)
	A (pulg)	B (pulg)	C (mm)	
75NX600-1-1B	9.81	6"	596.9	71.21
75NX750-1-1A			817.88	
75NX1000-2-1B-1C			1066.14	

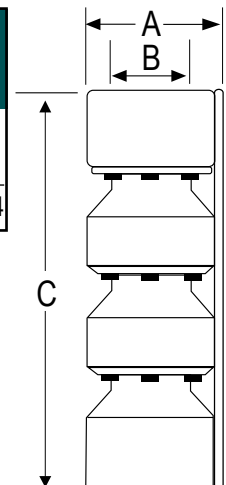

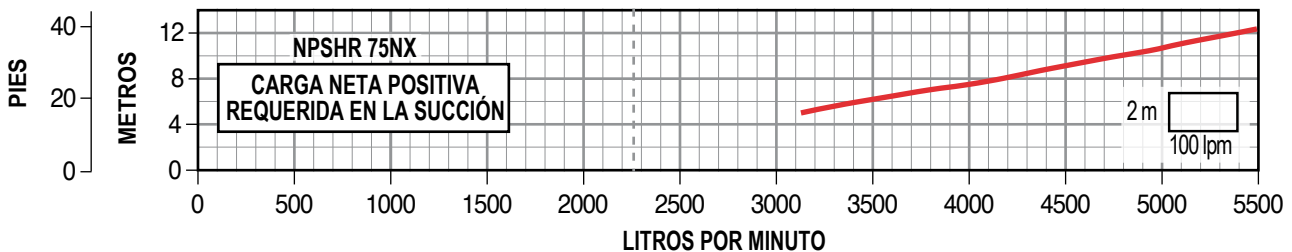
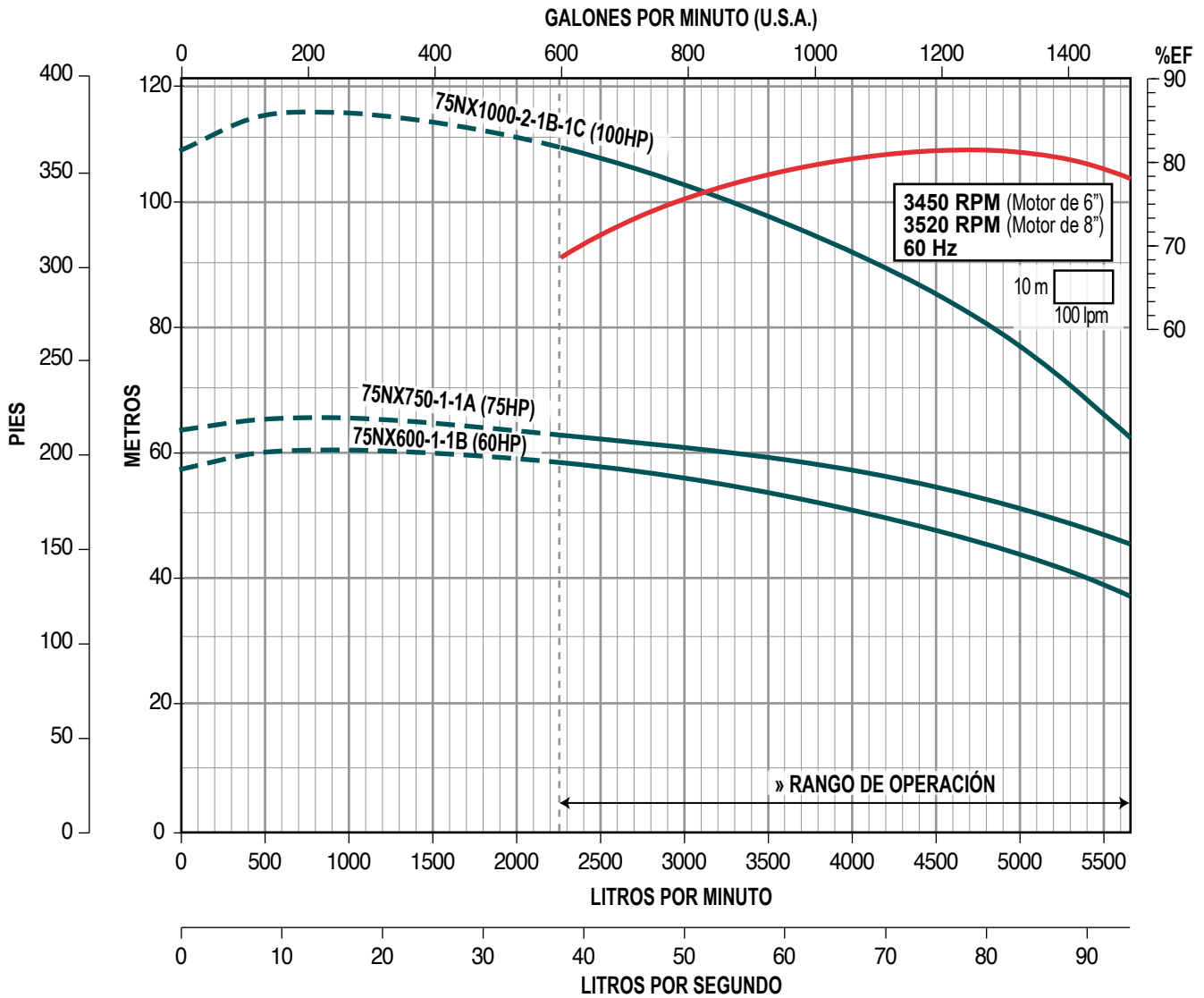

» NOTA: Rendimiento basado en agua dulce, 68° F (20° C)

» Trabajar fuera del rango de operación ocasiona alto consumo de energía y daño mecánico en la motobomba.

SERIE 75NX (para 75 lps)

- Construida en fundición de hierro dúctil de primera calidad para obtener una larga vida útil y soportar altas presiones
- Bujes en bronce más largos para succión y descarga que incrementan la vida útil de la bomba
- Bujes intermedios de caucho con surcos en espiral, diseñados para permitir el paso de arena hasta 160 ppm
- Eje de bomba en acero inoxidable 416 esmerilado y pulido que maximiza la durabilidad
- Impulsores en fundición de acero inoxidable 304
- La (s) válvula (s) check se venden por separado. Están construidas en hierro dúctil. Muy robustas. Diseño para columna
- Garantía. Refacciones. Taller de servicio



VÁLVULA CHECK PARA COLUMNA



AÑO DE GARANTÍA

Gasto nominal: 75 lps / 4,500 lpm / 1,118 gpm

Rango de flujo: 37 a 94 lps / 2,220 a 5,640 lpm / 600 a 1,500 gpm

CÓDIGO (SÓLO BOMBA)	BHP MÁXIMO	HP NOMINAL	ADEME MÍNIMO RECOMENDADO	ACOPLAMIENTO NEMA DE LA BOMBA	RANGO DE CARGA (m) (min.-max.)	MÁXIMA EFICIENCIA	
						CARGA (m)	GASTO LPS / GPM
75NX1250-2-1A-1B	127.94	125	12"	8"	83-125	106	75 / 1,118
75NX1500-3-1B-2C	158.16	150			90-162	124	
75NX1750-3-2A-1C	184.9	175			120-183	149	
75NX2000-4-1A-3C	215.13	200			125-222	170	

NOTAS:

- La descarga de la bomba 75NX se surte en 6" NPT.
- Los BHP máximos están calculados de acuerdo a las siguientes RPM nominales de los motores estándar:
3450 RPM (7.5 - 60 HP, acopladas a motor de 6"),
3525 RPM (75-100 HP, acopladas a motor de 8"),
3510 RPM (125 - 200 HP, acopladas a motor de 10").

DIMENSIONES Y PESOS

CÓDIGO	DIMENSIONES			PESO (kg)
	A (pulg)	B (pulg)	C (mm)	
75NX1250-2-1A-1B	9.81	6"	817.88	106.14
75NX1500-3-1B-2C			1036.32	132.90
75NX1750-3-2A-1C			1257.30	159.66
75NX2000-4-1A-3C				

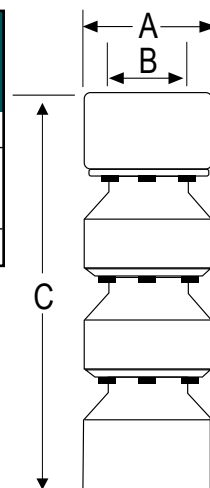

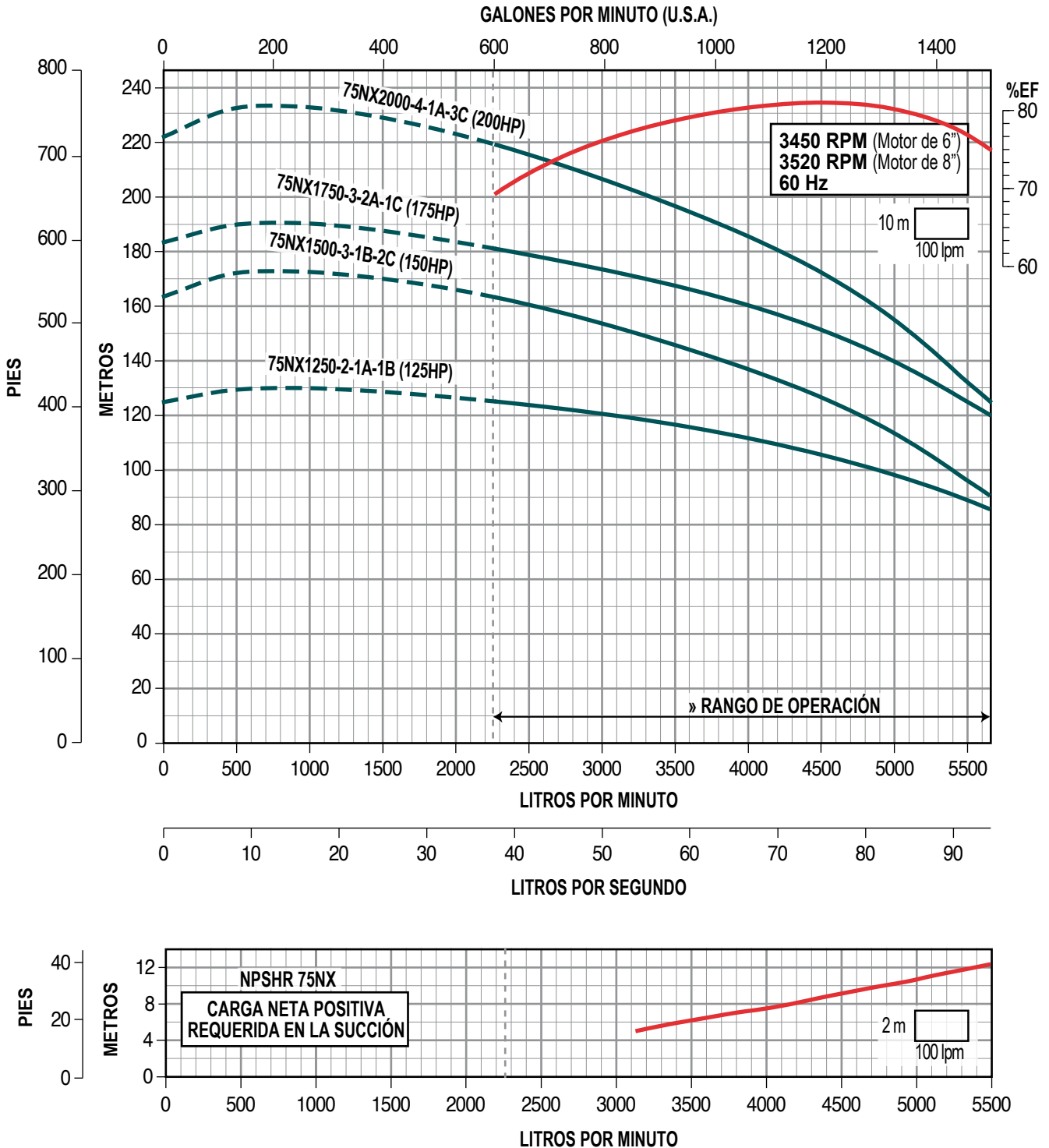

» NOTA: Rendimiento basado en agua dulce, 68° F (20° C)

» Trabajar fuera del rango de operación ocasiona alto consumo de energía y daño mecánico en la motobomba.

MOTORES SUMERGIBLES

- Muy robustos
- Para uso continuo
- Alto desempeño

Aplicaciones:

- Sistemas de agua potable
- Sistemas de riego
- Ganadería
- Industrial
- Comercial
- Agrícola



MOTOR:

- Construcción externa en acero inoxidable y soporte superior en bronce
- Ideales para pozos profundos, cisternas, norias, tinacos, etc.
- Alta calidad. Muy robusto. Respaldo de refacciones. Taller de servicio
- Operación continua. 60 Hz. 2 polos (3450 RPM). Acoplamiento NEMA 4"
- Protección IP68. Clase de aislamiento F. Temperatura máxima del agua a bombear 35°C
- Cable conector desmontable para rápido y fácil mantenimiento. Ofrece un sellado hermético. Construido con materiales que cuentan con certificación CE (para aplicaciones de agua potable). Cuenta con cables con código de colores para facilitar la identificación de los mismos
- Sello mecánico en carbón/cerámica
- Rotor tipo jaula de ardilla construida en aluminio (1.5 a 3 HP) o cobre (5 a 10 HP)
- Bobina y baleros lubricados en aceite de calidad PREMIUM, no tóxico, incoloro y cumple con los requerimientos nacionales e internacionales de la farmacéutica de aceites blancos (aprobado por la USA FDA, US Pharmacopoeia/National Formulary, European Pharmacopoeia). Es ideal para aplicaciones de agua potable
- Sistemas de baleros superior e inferior muy robustos, construidos en acero inoxidable y lubricados en aceite

CAJA DE CONTROL:

- Brindan óptimo sistema de arranque y protección eléctrica
- Alta calidad, robustas (caja metálica) y resistentes a la intemperie (pintura en polvo horneada, de gran resistencia)
- Fácil montaje (en pared), de fácil acceso (quitar o poner un sólo tornillo) y conexión simple (incluye diagrama en la parte interna de la tapa)
- Incluye interruptor ON/OFF protegido contra humedad y polvo (excepto 5 HP)
- Relé térmico de protección contra sobrecorriente, de restablecimiento manual y con cubierta plástica protectora
- Refacciones disponibles. Taller de servicio
- 1.5, 2, 3 y 5 HP con doble capacitor



Soporte superior en bronce

2
AÑOS DE GARANTÍA

MOTORES SUMERGIBLES 4" TRES HILOS (REQUIEREN CAJA DE CONTROL)

CAJAS DE CONTROL

HP	KW	CÓDIGO	FASES X VOLTS	FS	AMPERAJE		DIÁM. NOM. (pulg.)	ACOP. NEMA (pulg.)	MÁX. EMP. (kg / lb)	PESO (kg)	CÓDIGO
					NOMINAL	FACT. DE SERV.					
1.5	1.1	MSQBA4 1.51230	1 x 230	1.3	8.7	10.3	4"	4"	204/450	10	CCQA 1.5230
2	1.5	MSQBA4 21230			10.6	12.2			11.5	CCQA 2230	
3	2.2	MSQBA4 31230			14.4	16.1			14	CCQA 3230	
5	3.7	MSQBA4 51230			25	28			22.7	CCQA 5230	

Nota: Máxima variación de voltaje permitida ± 10%.

- Construcción externa en acero inoxidable y soporte superior en bronce
- Ideales para pozos profundos, cisternas, norias, tinacos, etc.
- Alta calidad. Respaldo de refacciones. Taller de servicio
- Operación continua. 60 Hz. 2 polos. Acoplamiento NEMA 4"
- Protección IP68. Clase de aislamiento F. Temperatura máxima del agua a bombear 35°C
- Cable conector desmontable para rápido y fácil mantenimiento. Ofrece un sellado hermético. Construido con materiales que cuentan con certificación CE (para aplicaciones de agua potable) Cuenta con cables con código de colores para facilitar la identificación de los mismos
- Sello mecánico en carbón/cerámica
- Rotor tipo jaula de ardilla construida en aluminio (1.5 a 3 HP) o cobre (5 a 10 HP)
- Bobina y baleros lubricados en aceite de calidad PREMIUM, no tóxico, incoloro y cumple con los requerimientos nacionales e internacionales de la farmacéutica de aceites blancos (aprobado por la USA FDA, US Pharmacopoeia/National Formulary, European Pharmacopoeia). Es ideal para aplicaciones de agua potable
- Sistemas de baleros superior e inferior muy robustos, construidos en acero inoxidable y lubricados en aceite



Soporte superior en bronce



MOTORES SUMERGIBLES 4" DOS HILOS (NO REQUIEREN CAJA DE CONTROL)

HP	KW	CÓDIGO	FASES X VOLTS	FACTOR DE SERVICIO	AMPERAJE		DIÁMETRO NOMINAL (pulg.)	ACOPLAMIENTO NEMA (pulg.)	MÁXIMO EMPUJE (kg / lb)	PESO (kg)
					NOMINAL	FACTOR DE SERVICIO				
1.5	1.1	MSQBA4 1.512302H	1 x 230	1.3	8.7	10.3	4"	4"	204 / 450	10.4
2	1.5	MSQBA4 21230H		1.25	10.6	12.2				11.9

Nota: Máxima variación de voltaje permitida $\pm 10\%$.

- Construcción externa en acero inoxidable y soporte superior en bronce
- Ideales para pozos profundos, cisternas, norias, tinacos, etc.
- Alta calidad. Respaldo de refacciones. Taller de servicio
- Operación continua. 60 Hz. 2 polos. Acoplamiento NEMA 4"
- Protección IP68. Clase de aislamiento F. Temperatura máxima del agua a bombear 35°C
- Cable conector desmontable para rápido y fácil mantenimiento. Ofrece un sellado hermético. Construido con materiales que cuentan con certificación CE (para aplicaciones de agua potable). Cuenta con cables con código de colores para facilitar la identificación de los mismos
- Sello mecánico en carbón/cerámica
- Rotor tipo jaula de ardilla construida en aluminio (0.5 a 3 HP) o cobre (5 a 10 HP)
- Bobina y baleros lubricados en aceite de calidad PREMIUM, no tóxico, incoloro y cumple con los requerimientos nacionales e internacionales de la farmacéutica de aceites blancos (aprobado por la USA FDA, US Pharmacopoeia/National Formulary, European Pharmacopoeia)
Es ideal para aplicaciones de agua potable
- Sistemas de baleros superior e inferior muy robustos, construidos en acero inoxidable y lubricados en aceite



Soporte superior en bronce



2
AÑOS DE GARANTÍA

MOTORES SUMERGIBLES DE 4" (TRIFÁSICOS)

HP	KW	CÓDIGO	FASES X VOLTS	FACTOR DE SERVICIO	AMPERAJE		DIÁMETRO NOMINAL (pulg.)	ACOPLAMIENTO NEMA (pulg.)	MÁXIMO EMPUJE (kg / lb)	PESO (kg)
					NOMINAL	FACTOR DE SERVICIO				
1.5	1.1	MSQBA4 1.53230	3 x 230	1.3	5.7	6.6	4"	4"	204/450	8.9
2	1.5	MSQBA4 23230	3 x 230	1.25	7.6	8.5				10
3	2.2	MSQBA4 33230	3 x 230	1.15	10.3	11.2			306/675	11.6
		MSQBA4 33460	3 x 460		4.8	5.3				11.6
5	3.7	MSQBA4 53230	3 x 230		17.5	18.7			510/1,125	19.5
		MSQBA4 53460	3 x 460		8.4	9.3				19.5
7.5	5.5	MSQBA4 7.53230	3 x 230		25.3	27.6				23
		MSQBA4 7.53460	3 x 460		12	13.2				23
10	7.5	MSQBA4 103230	3 x 230		34.5	37.5				27.5
		MSQBA4 103460	3 x 460		16.9	18.5				27.5

Nota: Máxima variación de voltaje permitida \pm 10%.

Para una adecuada protección y arranque de los motores trifásicos se recomienda instalar un dispositivo adecuado (arrancador magnético, arrancador de estado sólido o variador de velocidad).

MOTOR:

- Ideales para pozos profundos, cisternas, norias, tinacos, etc.
- Alta calidad. Muy robusto. Respaldo de refacciones. Taller de servicio
- Operación continua. 60 Hz. 2 polos (3450 RPM). Acoplamiento NEMA 4"
- Protección IP68. Clase de aislamiento F. Temperatura máxima del agua a bombear 35°C
- Construcción externa en acero inoxidable
- Cable conector desmontable para rápido y fácil mantenimiento. Ofrece un sellado hermético. Construido con materiales que cuentan con certificación CE (para aplicaciones de agua potable). Cuenta con cables con código de colores para facilitar la identificación de los mismos
- Sello mecánico en carbón/cerámica
- Rotor tipo jaula de ardilla construida en aluminio (0.5 a 3 HP) o cobre (5 a 10 HP)
- Bobina y baleros lubricados en aceite de calidad PREMIUM, no tóxico, incoloro y cumple con los requerimientos nacionales e internacionales de la farmacéutica de aceites blancos (aprobado por la USA FDA, US Pharmacopoeia/National Formulary, European Pharmacopoeia). Es ideal para aplicaciones de agua potable
- Sistemas de baleros superior e inferior muy robustos, contruidos en acero inoxidable y lubricados en aceite

CAJA DE CONTROL:

- Brindan óptimo sistema de arranque y protección eléctrica
- Alta calidad, robustas (caja metálica) y resistentes a la intemperie (pintura en polvo horneada, de gran resistencia)
- Fácil montaje (en pared), de fácil acceso (quitar o poner un sólo tornillo) y conexión simple (incluye diagrama en la parte interna de la tapa)
- Incluye interruptor ON/OFF protegido contra humedad y polvo (excepto 5 HP)
- Relé térmico de protección contra sobrecorriente, de restablecimiento manual y con cubierta plástica protectora
- Refacciones disponibles. Taller de servicio
- 1/2, 3/4 y 1 HP con capacitor de arranque
- 1.5, 2, 3 y 5 HP con doble capacitor



MOTORES SUMERGIBLES 4" TRES HILOS (REQUIEREN CAJA DE CONTROL)

CAJAS DE CONTROL

HP	KW	CÓDIGO	FASES X VOLTS	FS	AMPERAJE		DIÁM. NOM. (pulg.)	ACOP. NEMA (pulg.)	MÁX. EMP. (kg / lb)	PESO (kg)	CÓDIGO
					NOMINAL	FACT. DE SERV.					
1/2	0.37	MSQA4 1/21115	1x115	1.6	8.5	9.8	4"	4"	204/450	7.3	CCQA 1/2115
		MSQA4 1/21230	1x230		4.8	5.2					CCQA 1/2230
3/4	0.55	MSQA4 3/41230	1x230	1.5	5.6	6.6				8.2	CCQA 3/4230
		MSQA4 11115	1x115	1.4	11.5	14.5					8.8
1	0.75	MSQA4 11230	1x230		1.3	6.3				7.6	
		MSQA4 1.51230		8.7		10.3				CCQA 1.5230	
1.5	1.1	MSQA4 21230	1x230	1.25	10.6	12.2			11.5	CCQA 2230	
2	1.5	MSQA4 31230		1.15	14.4	16.1				14	CCQA 3230
3	2.2	MSQA4 51230			24.2	27.2					22.7
5	3.7	MSQA4 51230									

Nota: Máxima variación de voltaje permitida $\pm 10\%$.



MOTORES SUMERGIBLES DE 4" Monofásicos (dos hilos)

- Ideales para pozos profundos, cisternas, norias, tinacos, etc.
- Alta calidad. Respaldo de refacciones. Taller de servicio
- Operación continua. 60 Hz. 2 polos. Acoplamiento NEMA 4"
- Protección IP68. Clase de aislamiento F. Temperatura máxima del agua a bombear 35°C
- Construcción externa en acero inoxidable
- Cable conector desmontable para rápido y fácil mantenimiento. Ofrece un sellado hermético. Construido con materiales que cuentan con certificación CE (para aplicaciones de agua potable) Cuenta con cables con código de colores para facilitar la identificación de los mismos
- Sello mecánico en carbón/cerámica
- Rotor tipo jaula de ardilla construida en aluminio (0.5 a 3 HP) o cobre (5 a 10 HP)
- Bobina y baleros lubricados en aceite de calidad PREMIUM, no tóxico, incoloro y cumple con los requerimientos nacionales e internacionales de la farmacéutica de aceites blancos (aprobado por la USA FDA, US Pharmacopoeia/National Formulary, European Pharmacopoeia). Es ideal para aplicaciones de agua potable
- Sistemas de baleros superior e inferior muy robustos, contruidos en acero inoxidable y lubricados en aceite



2
AÑOS DE
GARANTÍA

MOTORES SUMERGIBLES 4" DOS HILOS (NO REQUIEREN CAJA DE CONTROL)

HP	KW	CÓDIGO	FASES X VOLTS	FACTOR DE SERVICIO	AMPERAJE		DIÁMETRO NOMINAL (pulg.)	ACOPLAMIENTO NEMA (pulg.)	MÁXIMO EMPUJE (kg / lb)	PESO (kg)	
					NOMINAL	FACTOR DE SERVICIO					
1/2	0.37	MSQA4 1/211152H	1x115	1.6	8.5	9.8	4"	4"	204/450	7.3	
		MSQA4 1/212302H		1.6	4.8	5.2				7.3	
3/4	0.55	MSQA4 3/412302H		1x230	1.5	5.6				6.6	8.2
1	0.75	MSQA4 112302H			1.4	6.3				7.6	8.8
1.5	1.1	MSQA4 1.512302H			1.3	8.7				10.3	10
2	1.5	MSQA4 212302H			1.25	10.6				12.2	11.5

Nota: Máxima variación de voltaje permitida $\pm 10\%$.

- Ideales para pozos profundos, cisternas, norias, tinacos, etc.
- Alta calidad. Respaldo de refacciones. Taller de servicio
- Operación continua. 60 Hz. 2 polos. Acoplamiento NEMA 4"
- Protección IP68. Clase de aislamiento F. Temperatura máxima del agua a bombear 35°C
- Construcción externa en acero inoxidable
- Cable conector desmontable para rápido y fácil mantenimiento. Ofrece un sellado hermético. Construido con materiales que cuentan con certificación CE (para aplicaciones de agua potable). Cuenta con cables con código de colores para facilitar la identificación de los mismos
- Sello mecánico en carbón/cerámica
- Rotor tipo jaula de ardilla construida en aluminio (0.5 a 3 HP) o cobre (5 a 10 HP)
- Bobina y baleros lubricados en aceite de calidad PREMIUM, no tóxico, incoloro y cumple con los requerimientos nacionales e internacionales de la farmacéutica de aceites blancos (aprobado por la USA FDA, US Pharmacopoeia/National Formulary, European Pharmacopoeia) Es ideal para aplicaciones de agua potable
- Sistemas de baleros superior e inferior muy robustos, construidos en acero inoxidable y lubricados en aceite



MOTORES SUMERGIBLES DE 4" (TRIFÁSICOS)

HP	KW	CÓDIGO	FASES X VOLTS	FACTOR DE SERVICIO	AMPERAJE		DIÁMETRO NOMINAL (pulg.)	ACOPLAMIENTO NEMA (pulg.)	MÁXIMO EMPUJE (kg / lb)	PESO (kg)	
					NOMINAL	FACTOR DE SERVICIO					
1/2	0.37	MSQA4 1/23230	3 x 230	1.6	2.8	3.3	4"	4"	204 / 450	6.7	
3/4	0.55	MSQA4 3/43230		1.5	3.8	4.3				7.4	
1	0.75	MSQA4 13230		1.4	4.5	5.2				8.2	
1.5	1.1	MSQA4 1.53230		1.3	5.7	6.6				8.9	
2	1.5	MSQA4 23230		1.25	7.6	8.5				10	
3	2.2	MSQA4 33230		1.15	10.3	11.2				306 / 675	11.6
3	2.2	MSQA4 33460	3 x 460		4.8	5.3			12.24		
5	3.7	MSQA4 53230	3 x 230		17.5	18.7			510 / 1,125		19.5
5	3.7	MSQA4 53460	3 x 460		8.4	9.3					20.64
7.5	5.5	MSQA4 7.53230	3 x 230		25.3	27.6					23.1
7.5	5.5	MSQA4 7.53460	3 x 460		12	13.2					24.3
10	7.5	MSQA4 103230	3 x 230		34.5	37.5				27.5	
10	7.5	MSQA4 103460	3 x 460		16.9	18.5	28.77				

Nota: Máxima variación de voltaje permitida $\pm 10\%$.

Para una adecuada protección y arranque de los motores trifásicos se recomienda instalar un dispositivo adecuado (arrancador magnético, arrancador de estado sólido o variador de velocidad).

- Para pozos profundos de 6", 8", 10", 12" y mayores
- Gran robustez mecánica y eléctrica
- Rebobinables. Uso continuo. Motor a baño de agua enfriado y lubricado con una mezcla de glicol no tóxico y agua limpia
- Alto desempeño. Taller de servicio. Respaldo de refacciones
- Sello mecánico construido en caras duras (carburo de silicio / carburo de silicio). Bujes en grafito
- Cubierta del estator en acero inoxidable. Campanas en hierro fundido
- Sistema de empuje axial muy robusto, con disco de grafito y segmentos sobredimensionados fabricados en acero inoxidable
- Conector en cable conductor de cobre, con doble forro



MOTORES SUMERGIBLES DE 6" TRIFÁSICOS (60hz, 2 polos, 3450rpm)

HP	KW	CÓDIGO	FASES X VOLTS	FACTOR DE SERVICIO	AMPERAJE		DIÁMETRO NOMINAL (pulg.)	ACOPLAMIENTO (pulg.)	MÁXIMO EMPUJE (kg / lb)	PESO (kg)
					NOMINAL	FACTOR DE SERVICIO				
7.5	5.5	MSW6 7.53230	3 x 230	1.15	22.4	25.8	6"	NEMA 6"	3,570 / 7,870	53
		MSW6 7.53460	3 x 460		11.2	12.9				
10	7.5	MSW6 103230	3 x 230		29.8	34.3				56
		MSW6 103460	3 x 460		14.9	17.1				
15	11	MSW6 153230	3 x 230		42.6	49				62
		MSW6 153460	3 x 460		21.3	24.5				
20	15	MSW6 203230	3 x 230		57.8	66.5			72	
		MSW6 203460	3 x 460		28.9	33.2				
25	18.5	MSW6 253230	3 x 230		71.2	81.9			83	
		MSW6 253460	3 x 460		35.6	41				
30	22	MSW6 303230	3 x 230		84.7	97.4			100	
		MSW6 303460	3 x 460		42.4	48.8				
40	30	MSW6 403230	3 x 230		113	130			113	
		MSW6 403460	3 x 460		56.7	65.2				
50	37	MSW6 503230	3 x 230	140	161	124				
		MSW6 503460	3 x 460	70	80.5					

MOTORES SUMERGIBLES DE 8", 10" y 12" TRIFÁSICOS (60hz, 2 polos, 3450 rpm)

60	45	MSW8/6 603460	3 x 460	1.15	80	92	8"	NEMA 6"	6,120 / 13,490	166
75	55	MSW8 753460			97	111.5		185		
100	75	MSW8 1003460			133	153		226		
125	93	MSW10/8 1253460			10"	NEMA 8"	318			
150	110	MSW10/8 1503460				156	179.4	359		
175	132	MSW10/8 1753460				182	209.3	389		
200	150	MSW10/8 2003460				219	251.9	431		
250	185	MSW12/10 2503460			249	286.4	660			
			303	348.5	12"	10" CON CUÑA				

Nota: Máxima variación de voltaje permitida \pm 10%

Con la finalidad de contar con un buen sistema de protección, todos los motores AQUA PAK serie W de 8", 10" y 12" se surten equipados con SENSOR de temperatura "PT100". Para dicho sistema de protección debe incluir el receptor correspondiente, el cual se adquiere por separado. Consulte esta información en la página 146 de esta sección.

- Para pozos profundos de 6" y mayores
- Rebobinables
- Alta calidad. Respaldo de refacciones. Taller de servicio
- Gran robustez mecánica
- Para uso continuo. Alto desempeño. Acoplamiento NEMA 6" (7.5 a 50 HP)
- Temperatura máxima del agua a bombear 30 °C (versión normal) y hasta 60 °C (versión especial)
- Protección IP68. Aislamiento clase F
- Bujes radiales construidos en grafito
- Conector construido en cable conductor de cobre con doble forro
- Triple retén superior colocados en el eje en posición contrapuesta, para evitar tanto la entrada como la salida del agua
- Bobinas y bujes lubricados con una mezcla de glicol y agua
- Conjunto de empuje axial tipo Kingsbury con disco de grafito y segmentos en acero inoxidable
- Cubierta del estator (carcasa) en acero inoxidable 304 y campana superior e inferior en hierro



MOTORES SUMERGIBLES DE 6" TRIFÁSICOS (60 hz, 2 polos, 3450 rpm)

HP	KW	CÓDIGO	FASES X VOLTS	FACTOR DE SERVICIO	AMPERAJE		DIÁMETRO NOMINAL (pulg.)	ACOPLAMIENTO (pulg.)	MÁXIMO EMPUJE (kg / lb)	PESO (kg)
					NOMINAL	FACTOR DE SERVICIO				
7.5	5.5	MSR6 7.53230	3x230	1.15	22.4	25	6"	NEMA 6"	2,500 / 5,500	48
		MSR6 7.53460	3x460		11.2	12.5				
10	7.5	MSR6 103230	3x230		28.4	31.6				53
		MSR6 103460	3x460		14.2	15.8				
15	11	MSR6 153230	3x230		41	47				63
		MSR6 153460	3x460		20.5	23.5				
20	15	MSR6 203230	3x230		55	61				78
		MSR6 203460	3x460		27.5	30.5				
25	18.5	MSR6 253230	3x230		67	75				88
		MSR6 253460	3x460		33.5	37.5				
30	22	MSR6 303230	3x230		79	89.4				100
		MSR6 303460	3x460		39.5	44.7				
40	30	MSR6 403230	3x230		107	118				115
		MSR6 403460	3x460		53.5	59				
50	37	MSR6 503230	3x230		130	148				
		MSR6 503460	3x460		65	74				

Notas:

- El motor de 50 HP viene con alambre para alta temperatura (PE2 + PA).
- Máxima variación de voltaje permitida $\pm 10\%$.

Para una adecuada protección y arranque de los motores trifásicos se recomienda instalar un dispositivo adecuado (arrancador magnético, arrancador de estado sólido o variador de velocidad).

- Para pozos profundos de 8", 10" y mayores
- Rebobinables
- Alta calidad. Respaldo de refacciones. Taller de servicio
- Gran robustez mecánica
- Para uso continuo. Alto desempeño. Acoplamiento NEMA 6" (60 HP) y 8" (75 a 175 HP)
- Temperatura máxima del agua a bombear 30 °C (versión normal) y hasta 60 °C (versión especial)
- Protección IP68. Aislamiento clase F
- Bujes radiales construidos en grafito
- Conector construido en cable conductor de cobre con doble forro
- Triple retén superior colocados en el eje en posición contrapuesta, para evitar tanto la entrada como la salida del agua
- Bobinas y bujes lubricados con una mezcla de glicol y agua
- Conjunto de empuje axial tipo Kingsbury con disco de grafito y segmentos en acero inoxidable
- Cubierta del estator (carcasa) en acero inoxidable 304 y campana superior e inferior en hierro



MOTORES SUMERGIBLES DE 8" Y 10" TRIFÁSICOS (60 hz, 2 polos, 3450 rpm)

HP	KW	CÓDIGO	FASES X VOLTS	FACTOR DE SERVICIO	AMPERAJE		DIÁMETRO NOMINAL (pulg.)	ACOPLAMIENTO (pulg.)	MÁXIMO EMPUJE (kg / lb)	PESO (kg)
					NOMINAL	FACTOR DE SERVICIO				
60	45	MSR8/6 603230	3x230	1.15	160	184	8"	NEMA 6"	4,536/10,000	169
		MSR8/6 603460			80	92				169
75	56	MSR8 753460	3x460		99	114		NEMA 8"		196
100	75	MSR8 1003460			130	150				244
125	93	MSR10/8 1253460			161	185	10"	355		
150	112	MSR10/8 1503460			191	220		405		
175	130	MSR10/8 1753460			222	255		465		

Nota: Máxima variación de voltaje permitida $\pm 10\%$.

Para una adecuada protección y arranque de los motores trifásicos se recomienda instalar un dispositivo adecuado (arrancador magnético, arrancador de estado sólido o variador de velocidad).

Con la finalidad de contar con un buen sistema de protección, todos los **motores ALTAMIRA serie R de 8" y 10"** se surten equipados con SENSOR de temperatura "PT100". Para dicho sistema de protección debe incluir el receptor correspondiente, el cual se adquiere por separado. Consulte esta información en la página 146 de esta sección.

- Diseño rebobinable
- Para pozos profundos de 6" y mayores
- Alta calidad y alto desempeño
- Taller de servicio y respaldo de refacciones
- Protección IP68. Aislamiento clase F
- Sistema de empuje axial tipo Kingsbury
- Bujes de soporte radiales construidos en grafito
- Sello mecánico construido en caras duras (carburo de silicio/carburo de silicio)
- Cable conector construido con doble forro para mayor protección
- Temperatura máxima del agua: 30°C
- Diseñado para trabajar con Variadores de Velocidad

CONSTRUIDOS
COMPLETAMENTE
EN ACERO
INOXIDABLE



1
AÑO DE
GARANTÍA

MOTORES SUMERGIBLES DE 6" TRIFÁSICOS (60 hz, 2 polos, 3450 rpm)

HP	KW	CÓDIGO	FASES X VOLTS	FACTOR DE SERVICIO	AMPERAJE		DIÁMETRO NOMINAL (pulg.)	ACOPLAMIENTO (pulg.)	MÁXIMO EMPUJE AXIAL (kg / lb)	PESO (kg)
					NOMINAL	FACTOR DE SERVICIO				
7.5	5.5	MSX6 7.53230	3 x 230	1.15	22.3	25.6	6"	NEMA 6"	2,040 / 4,496	47
		MSX6 7.53460	3 x 460		11.3	13				47
10	7.5	MSX6 103230	3 x 230		33	37.9				57
		MSX6 103460	3 x 460		16.5	18.9				57
15	11	MSX6 153230	3 x 230		46	52.9				66
		MSX6 153460	3 x 460		23	26.4				66
20	15	MSX6 203230	3 x 230		61	70.1			72	
		MSX6 203460	3 x 460		30.5	35			72	
25	18.5	MSX6 253230	3 x 230		72	82.8			86	
		MSX6 253460	3 x 460		36	41.4			86	
30	22	MSX6 303230	3 x 230		89	102.3			90	
		MSX6 303460	3 x 460		44.5	51.1			90	
40	30	MSX6 403230	3 x 230	106.8	122.8	104				
		MSX6 403460	3 x 460	53.4	61.4	104				
50	37	MSX6 503230	3 x 230	133.2	153	111				
		MSX6 503460	3 x 460	66.6	76.6	111				

MOTORES SUMERGIBLES DE 8" Y 10" TRIFÁSICOS (60 hz, 2 polos, 3450 rpm)

60	45	MSX8/6 603460	3 x 460	1.15	85	97.7	8"	NEMA 8"	4,588 / 10,116	146	
75	55	MSX8 753460			104	119.6			197		
100	75	MSX8 1003460			135	155			208		
125	93	MSX10/8 1253460			10"	NEMA 8"	7,647 / 16,860		328		
150	110	MSX10/8 1503460							198	227.7	368
175	132	MSX10/8 1753460							230	264.5	402
200	150	MSX10/8 2003460							257	295.5	436

Nota: Máxima variación de voltaje permitida $\pm 10\%$.

Con la finalidad de contar con un buen sistema de protección, todos los motores **ALTAMIRA serie X de 8" y 10"** se surten equipados con SENSOR de temperatura "PT100". Para dicho sistema de protección debe incluir el receptor correspondiente, el cual se adquiere por separado. Consulte esta información en la página 146 de esta sección.

Receptor y sensor PT100

Con la finalidad de contar con un buen sistema de protección, todos los motores **AQUA PAK serie W** de 8", 10" y 12" ; **ALTAMIRA serie R** de 8" y 10" y **ALTAMIRA serie X** de 8" y 10" se surten equipados con SENSOR de temperatura "PT100". Por lo tanto, para dicho sistema de protección se debe incluir el receptor correspondiente, el cual se adquiere por separado y se muestra a continuación.

CÓDIGO	DESCRIPCIÓN
DC-PT100/230	Receptor PT100 230 volts con gabinete
DC-PT100/460	Receptor PT100 460 volts con gabinete
PT-100	Sensor de temperatura para motores ALTAMIRA y AQUA PAK



Receptor del Sensor
PT100



Sensor PT100

Declasamiento

Para aplicaciones con agua de temperatura mayor a 30°C favor de tomar la tabla siguiente como referencia para seleccionar el motor.

TEMPERATURA DEL AGUA	VERSIÓN DE MOTOR	MOTOR (potencia)
Hasta 30°C	Estándar	Sin declasar
De 30°C a 35°C		Declasado
De 35°C a 45°C	HT *	Sin declasar
De 45°C a 60°C		Declasado

Velocidad mínima del agua = 0.15 m / seg. (0.5 pies / seg).

*HT = Diseñados para condiciones de alta temperatura o bajo flujo.

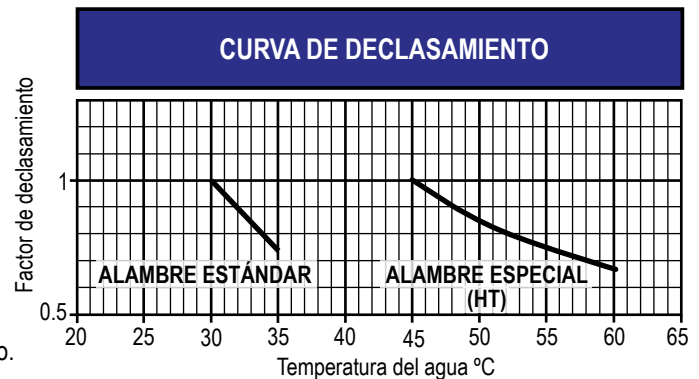

MOTORES SUMERGIBLES DE 4" (COMPARATIVO) Monofásicos

- Ideales para pozos profundos, cisternas, norias, etc.
- Operación continua. Alta calidad.
- Respaldo de refacciones. Taller de servicio
- Construcción externa en acero inoxidable
- Acoplamiento NEMA 4"
- Motor AQUA PAK
 - Protección IP68. Clase de aislamiento F
 - Temperatura máxima del agua a bombear 35°C
 - Sello mecánico en carbón/cerámica
 - Bobina y baleros lubricados en aceite de calidad PREMIUM
- Motor FRANKLIN
 - Temperatura máxima del agua a bombear 30°C
 - Lubricados por agua
 - Encapsulado en resina
 - Sistema de empuje tipo Kingsbury



MOTORES SUMERGIBLES DE 4" DOS HILOS (no requieren caja de control)

HP	KW	AQ=AQUA PAK F=FRANKLIN	CÓDIGO	FASES X VOLTS	FS	AMPERAJE		DIAM. NOM. (pulg.)	ACOP. NEMA (pulg.)	MÁX. EMP. (kg / lb)	PESO (kg)
						NOMI- NAL	FACT. DE SERV.				
1/2	0.37	AQ	MSQA4 1/211152H	1x115	1.6	8.5	9.8	4"	4"	204/450	7.3
		F	MSF4 1/211152			10	12			136/300	8
		AQ	MSQA4 1/212302H	1x230		4.8	5.2			204/450	7.3
		F	MSF4 1/212302			5	6			136/300	8
3/4	0.55	AQ	MSQA4 3/412302H	1x230	1.5	5.6	6.6	4"	4"	204/450	8.2
		F	MSF4 3/412302			6.8	8			136/300	9.5
1	0.75	AQ	MSQA4 112302H	1x230	1.4	6.3	7.6	4"	4"	204/450	8.8
		F	MSF4 112302			8.2	9.8			295/650	10.5
1.5	1.1	AQ	MSQA4 1.512302H	1x230	1.3	8.7	10.3	4"	4"	204/450	10
		F	MSF4 1.512302			10.6	13.1			295/650	14
2	1.5	AQ	MSQA4 212302H	1x230	1.25	10.6	12.2	4"	4"	204/450	11.5

Nota: Máxima variación de voltaje permitida ± 10%.

MOTORES SUMERGIBLES DE 4" TRES HILOS (requieren caja de control)

1/2	0.37	AQ	MSQA4 1/21115	1x115	1.6	8.5	9.8	4"	4"	204/450	7.3
		F	MSF4 1/21115			10	12			136/300	8.5
		AQ	MSQA4 1/21230	1x230		4.8	5.2			204/450	7.3
		F	MSF4 1/21230			5	6			136/300	8.5
3/4	0.55	AQ	MSQA4 3/41230	1x230	1.5	5.6	6.6	4"	4"	204/450	8.2
		F	MSF4 3/41230			6.8	8			136/300	9.5
1	0.75	AQ	MSQA4 11115	1x115	1.4	11.5	14.5	4"	4"	204/450	8.8
		F	MSF4 11115			9.8	12.9			295/650	11
		AQ	MSQA4 11230	1x230		6.3	7.6			204/450	8.8
		F	MSF4 11230			8.2	9.8			295/650	11
1.5	1.1	AQ	MSQA4 1.51230	1x230	1.3	8.7	10.3	4"	4"	204/450	10
		F	MSF4 1.51230			10	11.5			295/650	12.5
2	1.5	AQ	MSQA4 21230	1x230	1.25	10.6	12.2	4"	4"	204/450	11.5
		F	MSF4 21230			10	13.2			295/650	14.5
3	2.2	AQ	MSQA4 31230	1x230	1.15	14.4	16.1	4"	4"	306/675	14
		F	MSF4 31230			14	17			408/900	18.5
5	3.7	AQ	MSQA4 51230	1x230	1.15	24.2	27.2	4"	4"	510/1,125	22.7
		F	MSF4 51230			23	27.5			680/1,500	31.5

Nota: Máxima variación de voltaje permitida ± 10%.

CAJAS DE CONTROL

CÓDIGO
No requiere

CCQA 1/2115
CCF 1/2115
CCQA 1/2230
CCF 1/2230
CCQA 3/4230
CCF 3/4230
CCQA 1115
CCF 1115
CCQA 1230
CCF 1230
CCQA 1.5230
CCF 1.5230
CCQA 2230
CCF 2230
CCQA 3230
CCF 3230
CCQA 5230
CCF 5230

MOTORES SUMERGIBLES DE 4" (COMPARATIVO) Trifásicos

- Ideales para pozos profundos, cisternas, norias, etc.
- Operación continua. Alta calidad. Respaldo de refacciones. Taller de servicio
- Construcción externa en acero inoxidable
- Acoplamiento NEMA 4"

- Motor AQUA PAK
 - Protección IP68. Clase de aislamiento F
 - Temperatura máxima del agua a bombear 35°C
 - Sello mecánico en carbón/cerámica
 - Bobina y baleros lubricados en aceite de calidad PREMIUM

- Motor FRANKLIN
 - Temperatura máxima del agua a bombear 30°C
 - Lubricados por agua
 - Encapsulado en resina
 - Sistema de empuje tipo Kingsbury



MOTOR AQUA PAK

MOTOR FRANKLIN

MOTORES SUMERGIBLES DE 4" TRIFÁSICOS

HP	KW	AQ-AQUA PAK F-FRANKLIN	CÓDIGO	FASES X VOLTS	FACTOR DE SERVICIO	AMPERAJE		DIÁMETRO NOMINAL (pulg.)	ACOPLA- MIENTO NEMA (pulg.)	MÁXIMO EMPUJE (kg / lb)	PESO (kg)
						NOMINAL	FACTOR DE SERVICIO				
1/2	0.37	AQ	MSQA4 1/23230	3x230	1.6	2.8	3.3	4"	4"	204/450	6.7
		F	MSF4 1/23230			2.4	2.9			136/300	
		F	MSF4 1/23460			1.2	1.5			8.5	
3/4	0.55	AQ	MSQA4 3/43230	3x230	1.5	3.8	4.3	4"	4"	204/450	7.4
		F	MSF4 3/43230			3.1	3.8			136/300	
		F	MSF4 3/43460			1.6	1.9			10	
1	0.75	AQ	MSQA4 13230	3x230	1.4	4.5	5.2	4"	4"	204/450	8.2
		F	MSF4 13230			3.9	4.7			295/650	
		F	MSF4 13460			2	2.4			11.5	
1.5	1.1	AQ	MSQA4 1.53230	3x230	1.3	5.7	6.6	4"	4"	204/450	8.9
		F	MSF4 1.53230			5	5.9			295/650	
		F	MSF4 1.53460			2.5	3.1			13	
2	1.5	AQ	MSQA4 23230	3x230	1.25	7.6	8.5	4"	4"	204/450	10
		F	MSF4 23230			6.7	8.1			295/650	
		F	MSF4 23460			3.4	4.1			15	
3	2.2	AQ	MSQA4 33230	3x230	1.15	10.3	11.2	4"	4"	306/675	11.6
		F	MSF4 33230			9.5	10.9			408/900	
		AQ	MSQA4 33460	3x460		4.8	5.3			306/675	12.24
		F	MSF4 33460			4.8	5.5			408/900	
5	3.7	AQ	MSQA4 53230	3x230	1.15	17.5	18.7	4"	4"	510/1,125	19.5
		F	MSF4 53230			15.9	17.8			680/1,500	
		AQ	MSQA4 53460	3x460		8.4	9.3			510/1,125	20.64
		F	MSF4 53460			8	8.9			680/1,500	
7.5	5.5	AQ	MSQA4 7.53230	3x230	1.15	25.3	27.6	4"	4"	510/1,125	23.1
		F	MSF4 7.53230			23	26.4			680/1,500	
		AQ	MSQA4 7.53460	3x460		12	13.2			510/1,125	24.3
		F	MSF4 7.53460			11.5	13.2			680/1,500	
10	7.5	AQ	MSQA4 103230	3x230	1.15	34.5	37.5	4"	4"	510/1,125	27.5
		AQ	MSQA4 103460			3x460	16.9			18.5	
		F	MSF4 103460	15.9			17.3			680/1,500	34.5

Nota: Máxima variación de voltaje permitida $\pm 10\%$. Para una adecuada protección y arranque de los motores trifásicos se recomienda instalar un dispositivo adecuado (arrancador magnético, arrancador de estado sólido o variador de velocidad).

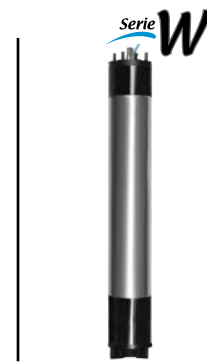

- Gran robustez
- Para uso continuo
- Alto desempeño
- Taller de servicio
- Refacciones
- Acoplamiento NEMA 6"

1
AÑO DE
GARANTÍA

MOTORES SUMERGIBLES MONOFÁSICOS DE 6" (requieren caja de control)

CAJAS DE CONTROL

HP	KW	F-FRANKLIN	CÓDIGO	FASES X VOLTS	FS	AMPERAJE		DIAM. NOM. (pulg.)	ACOP. NEMA (pulg.)	MÁX. EMP. (kg / lb)	PESO (kg)	CÓDIGO	
						NOMI-NAL	FACT. DE SERV.						
7.5	5.5	F	MSF6 7.51230	1x230	1.15	36.5	42.1	6"	6"	1,588/3,500	55	CCF 7.5230	
10	7.5		MSF6 101230			44	51					63	CCF 10230
15	11		MSF6 151230			62	75					69	CCF 15230

Nota: Máxima variación de voltaje permitida ± 10%.

MOTORES SUMERGIBLES DE 6" TRIFÁSICOS

HP	KW	X=ALTAMIRA X R=ALTAMIRA R W=AQUA PAK W F=FRANKLIN SAND FIGHTER	CÓDIGO	FASES X VOLTS	FACTOR DE SERVICIO	AMPERAJE		DIÁMETRO NOMINAL (pulg.)	ACOPLA-MIENTO NEMA (pulg.)	MÁXIMO EMPUJE (kg / lb)	PESO (kg)
						NOMI-NAL	FACTOR DE SERVICIO				
7.5	5.5	X	MSX6 7.53230	3x230	1.15	22.3	25.6	6"	6"	2,040/4496	47
		R	MSR6 7.53230			22.4	25			2,500/5,500	48
		W	MSW6 7.53230			22.4	25.8			3,570/7,870	53
		F/SF	MSF6 7.53230			21.8	24.6			1,588/3,500	48
		X	MSX6 7.53460	3x460	1.15	11.3	13	6"	6"	2,040/4496	47
		R	MSR6 7.53460			11.2	12.5			2,500/5,500	48
		W	MSW6 7.53460			11.2	12.9			3,570/7,870	53
		F/SF	MSF6 7.53460			10.9	12.3			1,588/3,500	48
10	7.4	X	MSX6 103230	3x230	1.15	33	37.9	6"	6"	2,040/4496	57
		R	MSR6 103230			28.4	31.6			2,500/5,500	53
		W	MSW6 103230			29.8	34.3			3,570/7,870	56
		F/SF	MSF6 103230			28.4	32.2			1,588/3,500	48
		X	MSX6 103460	3x460	1.15	16.5	18.9	6"	6"	2,040/4496	57
		R	MSR6 103460			14.2	15.8			2,500/5,500	53
		W	MSW6 103460			14.9	17.1			3,570/7,870	56
		F/SF	MSF6 103460			14.2	16.1			1,588/3,500	48

Nota: Máxima variación de voltaje permitida ± 10%.

Para una adecuada protección y arranque de los motores trifásicos se recomienda instalar un dispositivo adecuado (arrancador magnético, arrancador de estado sólido o variador de velocidad).

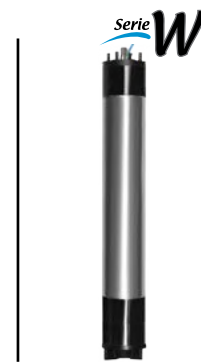
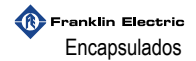

- Gran robustez
- Para uso continuo
- Alto desempeño
- Taller de servicio
- Refacciones
- Acoplamiento NEMA 6"



MOTORES SUMERGIBLES DE 6" TRIFÁSICOS

HP	KW	X=ALTAMIRA X R=ALTAMIRA R W=AQUA PAK W F=FRANKLIN SAND FIGHTER	CÓDIGO	FASES X VOLTS	FACTOR DE SERVICIO	AMPERAJE		DIÁMETRO NOMINAL (pulg.)	ACOPLA-MIENTO NEMA (pulg.)	MÁXIMO EMPUJE (kg / lb)	PESO (kg)
						NOMI-NAL	FACTOR DE SERVICIO				
15	11	X	MSX6 153230	3x230	1.15	46	52.9	6"	6"	2,040/4,496	66
		R	MSR6 153230			41	47			2,500/5,500	63
		W	MSW6 153230			42.6	49			3,570/7,870	62
		F/SF	MSF6 153230			41.6	47.4			1,588/3,500	58
		X	MSX6 153460	3x460	1.15	23	26.4	6"	6"	2,040/4,496	66
		R	MSR6 153460			20.5	23.5			2,500/5,500	63
		W	MSW6 153460			21.3	24.5			3,570/7,870	62
		F/SF	MSF6 153460			20.8	23.7			1,588/3,500	58

20	15	X	MSX6 203230	3x230	1.15	61	70.1	6"	6"	2,040/4,496	72
		R	MSR6 203230			55	61			2,500/5,500	78
		W	MSW6 203230			57.8	66.5			3,570/7,870	72
		F/SF	MSF6 203230			53.8	60.6			1,588/3,500	65
		X	MSX6 203460	3x460	1.15	30.5	35	6"	6"	2,040/4,496	72
		R	MSR6 203460			27.5	30.5			2,500/5,500	78
		W	MSW6 203460			28.9	33.2			3,570/7,870	72
		F/SF	MSF6 203460			26.9	30.3			1,588/3,500	65

25	18.5	X	MSX6 253230	3x230	1.15	72	82.8	6"	6"	2,040/4,496	86
		R	MSR6 253230			67	75			2,500/5,500	88
		W	MSW6 253230			71.2	81.9			3,570/7,870	83
		F/SF	MSF6 253230			67	75			1,588/3,500	70
		X	MSX6 253460	3x460	1.15	36	41.4	6"	6"	2,040/4,496	86
		R	MSR6 253460			33.5	37.5			2,500/5,500	88
		W	MSW6 253460			35.6	41			3,570/7,870	83
		F/SF	MSF6 253460			33.5	37.5			1,588/3,500	70

Nota: Máxima variación de voltaje permitida ± 10%.

Para una adecuada protección y arranque de los motores trifásicos se recomienda instalar un dispositivo adecuado (arrancador magnético, arrancador de estado sólido o variador de velocidad).

MOTORES SUMERGIBLES DE 6" y 8" (COMPARATIVO)

Trifásicos

ALTAMIRA®
Rebobinables

AQUA PAK®
Rebobinables

Franklin Electric
Encapsulados



- Gran robustez
- Para uso continuo
- Alto desempeño
- Taller de servicio
- Refacciones
- Acoplamiento NEMA 6" y 8"

1
AÑO DE GARANTÍA

MOTORES SUMERGIBLES DE 6" Y 8" TRIFÁSICOS

HP	KW	X=ALTAMIRA X R=ALTAMIRA R W=AQUA PAK W F=FRANKLIN SAND FIGHTER	CÓDIGO	FASES X VOLTS	FACTOR DE SERVICIO	AMPERAJE		DIÁMETRO NOMINAL (pulg.)	ACOPLA- MIENTO NEMA (pulg.)	MÁXIMO EMPUJE (kg / lb)	PESO (kg)
						NOMI- NAL	FACTOR DE SERVICIO				
30	22	X	MSX6 303230	3x230	1.15	89	102.3	6"	6"	2,702/ 5,957	90
		R	MSR6 303230			79	89.4			2,500/5,500	100
		W	MSW6 303230			84.7	97.4			4,590/10,120	100
		F/SF	MSF6 303230			79	90.4			1,588/3,500	78
		X	MSX6 303460	3x460	1.15	44.5	51.1	6"	6"	2,702/ 5,957	90
		R	MSR6 303460			39.5	44.7			2,500/5,500	100
		W	MSW6 303460			42.4	48.8			4,590/10,120	100
		F/SF	MSF6 303460			39.5	45.2			1,588/3,500	78
40	30	X	MSX6 403230	3x230	1.15	106.8	122.8	6"	6"	2,702/ 5,957	104
		R	MSR6 403230			107	118			2,500/5,500	115
		W	MSW6 403230			113	130			4,590/10,120	113
		F	MSF6 403230/SF			106	120			1,588/3,500	89
		X	MSX6 403460	3x460	1.15	53.4	61.4	6"	6"	2,702/ 5,957	104
		R	MSR6 403460			53.5	59			2,500/5,500	115
		W	MSW6 403460			56.7	65.2			4,590/10,120	113
		F/SF	MSF6 403460/SF			53.5	62			1,588/3,500	89

Nota: Máxima variación de voltaje permitida $\pm 10\%$.

Para una adecuada protección y arranque de los motores trifásicos se recomienda instalar un dispositivo adecuado (arrancador magnético, arrancador de estado sólido o variador de velocidad).

Los motores ALTAMIRA R de 8" incluyen sonda de temperatura para conectar al receptor PT100 (receptor PT100 se cotiza por separado).

Para motores Franklin:

SF= Sand Fighter: Incluye sello mecánico de carburo de silicio para mayor resistencia al trabajo con arena.

HT= Hi-Temp: Diseñado para condiciones de alta temperatura o bajo flujo.

MOTORES SUMERGIBLES DE 8", 10" y 12" (COMPARATIVO)

Trifásicos

ALTAMIRA®
Rebobinables

AQUA PAK®
Rebobinables

Franklin Electric
Encapsulados



- Gran robustez
- Para uso continuo
- Alto desempeño
- Taller de servicio
- Refacciones
- Acoplamiento en NEMA 8" y en 10" (con cuña)

1
AÑO DE
GARANTÍA

MOTORES SUMERGIBLES DE 8", 10" Y 12" TRIFÁSICOS

HP	KW	X=ALTAMIRA X R=ALTAMIRA R W= AQUA PAK W F/SF=FRANKLIN SAND FIGHTER F/HT= FRANKLIN HI-TEMP	CÓDIGO	FASES X VOLTS	FACTOR DE SERVICIO	AMPERAJE		DIÁMETRO NOMINAL (pulg.)	ACOPLA- MIENTO NEMA (pulg.)	MÁXIMO EMPUJE (kg / lb)	PESO (kg)
						NOMI- NAL	FACTOR DE SERVICIO				
50	37	X	MSX6 503230	3x230	1.15	133.2	153	6"	6"	2,702/5,957	111
		R	MSR6 503230			130	148			2,500/5,500	115
		W	MSW6 503230			140	161			4,590/10,120	124
		F	MSF6 503230			132	150			1,588/3,500	145
		X	MSX6 503460	3x460	1.15	66.6	76.6	6"	6"	2,702/5,957	111
		R	MSR6 503460			65	74			2,500/5,500	115
		W	MSW6 503460			70	80.5			4,590/10,120	124
		F	MSF6 503460/SF			67.7	77			1,588/3,500	145
60	45	R	MSR8/6 603230	3x230	1.15	160	184	8"	6"	4,536/10,000	169
		F/SF	MSF6 603230			156	178			1,588/3,500	154
		X	MSX8/6 603460	3x460		85	97.7	8"	6"	4,588/10116	146
		R	MSR8/6 603460			80	92			4,536/10,000	169
		W	MSW8/6 603460			80	92			6,120/13,490	166
		F/SF	MSF6 603460			80.5	91			1,588/3,500	154
75	56	X	MSX8 753460	3x460	1.15	104	119.6	8"	8"	5,608/12,364	197
		R	MSR8 753460			99	114			4,536/10,000	196
		W	MSW8 753460			97	111.5			6,120/13,490	185
		F/SF	MSF8 753460/SF			94	107			4,536/10,000	200
		F/HT	MSF8 753460HT			94	107			5,670/12,500	322
100	75	X	MSX8 1003460	3x460	1.15	135	155	8"	8"	5,608/12,364	208
		R	MSR8 1003460			130	150			4,536/10,000	244
		W	MSW8 1003460			133	153			6,120/13,490	226
		F/SF	MSF8 1003460SF			126	142			4,536/10,000	245
		F/HT	MSF8 1003460HT			126	142			5,670/12,500	385

Nota: Máxima variación de voltaje permitida $\pm 10\%$.

Para una adecuada protección y arranque de los motores trifásicos se recomienda instalar un dispositivo adecuado (arrancador magnético, arrancador de estado sólido o variador de velocidad).

Los motores ALTAMIRA R de 8" incluyen sonda de temperatura para conectar al receptor PT100 (receptor PT100 se cotiza por separado).

Para motores Franklin:

SF= Sand Fighter: Incluye sello mecánico de carburo de silicio para mayor resistencia al trabajo con arena.

HT= Hi-Temp: Diseñado para condiciones de alta temperatura o bajo flujo.

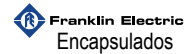

- Gran robustez
- Para uso continuo
- Alto desempeño
- Taller de servicio
- Refacciones
- Acoplamiento en NEMA 8" y en 10" (con cuña)

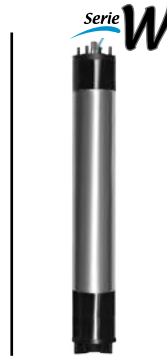

MOTORES SUMERGIBLES DE 8", 10" Y 12" TRIFÁSICOS

HP	KW	X=ALTAMIRA X R=ALTAMIRA R W=AQUA PAK W F=FRANKLIN SAND FIGHTER	CÓDIGO	FASES X VOLTS	FACTOR DE SERVICIO	AMPERAJE		DIÁMETRO NOMINAL (pulg.)	ACOPLA- MIENTO NEMA (pulg.)	MÁXIMO EMPUJE (kg / lb)	PESO (kg)
						NOMI- NAL	FACTOR DE SERVICIO				
125	93	X	MSX10/8 1253460	3x460	1.15	166	191	10"	8"	7,647/16,860	328
		R	MSR10/8 1253460			161	185			4,536/10,000	355
		W	MSW10/8 1253460			156	179.4			6,120/13,490	318
		F/SF	MSF8 1253460			167	188	5,670/12,500		322	
		F/HT	MSF8 1253460HT			167	188	8"		4,536/10,000	424
150	110	X	MSX10/8 1503460	3x460	1.15	198	227.7	10"	8"	7,647/16,860	368
		R	MSR10/8 1503460			191	220			4,536/10,000	405
		W	MSW10/8 1503460			182	209.3			6,120 / 13,490	359
		F/SF	MSF8 1503460			194	219	4,536/10,000		385	
		F/HT	MSF8 1503460HT			194	219	8"		5,670/12,500	476
175	132	X	MSX10/8 1753460	3x460	1.15	230	264.5	10"	8"	7,647/16,860	402
		R	MSR10/8 1753460			222	255			4,536/10,000	465
		W	MSW10/8 1753460			219	251.9			6,120/13,490	389
		F/SF	MSF8 1753460			219	249	8"		4,536/10,000	424
200	150	X	MSX10/8 2003460	3x460	1.15	257	295.5	10"	8"	7,647/16,860	436
		W	MSW10/8 2003460			249	286.4			6,120/13,490	431
		F/SF	MSF8 2003460			246	282	8"		4,536/10,000	476
250	185	W	MSW12/10 2503460	3x460	1.15	303	348.5	12"	10"	6,120/13,490	660

Nota: Máxima variación de voltaje permitida ± 10%.

Para una adecuada protección y arranque de los motores trifásicos se recomienda instalar un dispositivo adecuado (arrancador magnético, arrancador de estado sólido o variador de velocidad).

Los motores ALTAMIRA R de 8", 10" y 12" incluyen sonda de temperatura para conectar al receptor PT100 (receptor PT100 se cotiza por separado).

Para motores Franklin:

SF= Sand Fighter: Incluye sello mecánico de carburo de silicio para mayor resistencia al trabajo con arena.

HT= Hi-Temp: Diseñado para condiciones de alta temperatura o bajo flujo.

ACCESORIOS PARA BOMBAS SUMERGIBLES

- TUBO PARA COLUMNA
- VÁLVULAS PARA COLUMNA
- MEDIDORES DE FLUJO
- CABLE PLANO PARA BOMBA SUMERGIBLE
- KIT DE EMPATE PARA CABLE SUMERGIBLE





Instalaciones más rápidas, seguras y duraderas.

- Tubos de UPVC especialmente diseñados para columnas de motobombas sumergibles
- Espesor: En la sección roscada los tubos son fabricados con mayor espesor para compensar la pérdida de material al fabricar la rosca, con esto se logra una mayor robustez y se garantiza contar con un buen espesor a lo largo del tubo
- Rosca cuadrada: El roscado es ideal para soportar una gran capacidad de carga y evitar deslizamientos
- O´ring de caucho para un sellado a prueba de fugas en las uniones
- No se oxida ni está sujeto a corrosión
- Paredes lisas de baja fricción
- ¡Sólo enrosque!: No se requieren herramientas especiales, ni lubricantes al unir los tubos, con un poco de agua es suficiente.

SERIE 100

TUBO AQUA PAK, PARA COLUMNA DE BOMBA SUMERGIBLE CUYA CARGA AL CIERRE SEA DE 100M (328 PIES) MÁXIMO

CÓDIGO	DIÁMETRO NOMINAL		DIÁMETRO EXTERIOR mm	ESPESOR AL FINAL (mm)		ESPESOR AL CENTRO (mm)		LARGO EFECTIVO DEL TUBO mm	PESO (kg)	PESO DE LA COLUMNA DE AGUA EN EL TUBO EN KG. (en 100 m)	MÁXIMA CARGA PARA LEVANTAR CON GRÚA O CADENA kg	CARGA ÚLTIMA DE RUPTURA kg
	pulg.	mm		mín.	máx.	mín.	máx.					
TUBOAQ100 1"	1	25	33	3.65	4.55	1.6	2.5	3,050 +/- 10	0.85	70.3	500	850
TUBOAQ100 1.25"	1.25	32	42	4.1	5	2	3		1.35	116	800	1,300
TUBOAQ100 1.5"	1.5	40	48	4.55	5.45	2.3	3.1		1.95	153	1,000	1,700

SERIE 200

TUBO AQUA PAK, PARA COLUMNA DE BOMBA SUMERGIBLE CUYA CARGA AL CIERRE SEA DE 200M (656 PIES) MÁXIMO

CÓDIGO	DIÁMETRO NOMINAL		DIÁMETRO EXTERIOR mm	ESPESOR AL FINAL (mm)		ESPESOR AL CENTRO (mm)		LARGO EFECTIVO DEL TUBO mm	PESO (kg)	PESO DE LA COLUMNA DE AGUA EN EL TUBO EN KG. (en 200 m)	MÁXIMA CARGA PARA LEVANTAR CON GRÚA O CADENA kg	CARGA ÚLTIMA DE RUPTURA kg
	pulg.	mm		mín.	máx.	mín.	máx.					
TUBOAQ200 1"	1	25	33	4	5.2	2.25	3.1	3,050 +/- 10	1.24	136	750	1,250
TUBOAQ200 1.25"	1.25	32	42	4.55	5.5	2.85	3.95		1.84	225	1,100	1,800
TUBOAQ200 1.5"	1.5	40	48	5.05	5.95	3.25	3.95		2.35	298	1,500	2,500

ACCESORIOS

Kit de adaptadores

Cada kit se compone de dos adaptadores en hierro, uno inferior que sirve para unir el primer tramo de tubería (o arnés) con la descarga de la bomba y otro superior que es instalado en la tapa del pozo para soportar la columna y facilitar la conexión con la red exterior de tubería.

KIT DE ADAPTADORES (EN HIERRO) SUPERIOR / INFERIOR
KAAQH100 1"
KAAQH100 1.25"
KAAQH100 1.5"
KAAQH200 1"
KAAQH200 1.25"
KAAQH200 1.5"



Juego de arnés

Para reforzar y hacer la conexión de manera segura entre el adaptador inferior con el primer tubo de la columna. Consta de tirantes y aros en acero inoxidable y una extensión macho / hembra de UPVC de gran robustez.

JUEGO DE ARNÉS PARA DESCARGA DE LA BOMBA
JAAQSS100 1"
JAAQSS100 1.25"
JAAQSS100 1.5"
JAAQSS200 1"
JAAQSS200 1.25"
JAAQSS200 1.5"



Reducción y ampliación en acero inoxidable

Utilizados para reducir o ampliar el diámetro de conexión de la descarga de la bomba y así utilizar la tubería adecuada de acuerdo al flujo de la bomba.

CÓDIGO	DESCRIPCIÓN
AMPLSS1"-1.25"TAQP	Ampliación de 1" a 1.25"
REDBSS1.25"-1"TAQP	Reducción de 1.25" a 1"



ALTAMIRA® TUBO PARA COLUMNA

Instalaciones más rápidas, seguras y duraderas.

- Construido de uPVC (policloruro de vinilo no plastificado), especialmente diseñado para columnas de motobombas sumergibles. Disponible en series para 150 y 250 metros de carga máxima
- Rosca plana cuadrada para alta fricción y diseñada para soportar gran capacidad de carga
- Larga vida útil. Ligero. Fácil de instalar / desinstalar
- No se oxida ni está sujeto a corrosión
- Gran robustez y resistencia al peso. Paredes lisas de baja fricción
- Incluye rosca macho en un extremo y cople muy robusto con rosca hembra en el otro extremo
- Candado de acero inoxidable para asegurar el cople
- O'ring de caucho para un sellado a prueba de fugas en las uniones



1
AÑO DE GARANTÍA*

* Esta garantía aplica solamente contra defectos de fabricación y se limita únicamente al reemplazo del tubo dañado.

SERIE 150 TUBO ALTAMIRA COLUMNA ADECUADO PARA BOMBAS SUMERGIBLES HASTA 150M (492 pies) DE CARGA

CÓDIGO	DIÁMETRO NOMINAL		DIÁMETRO EXTERIOR	ESPESOR AL FINAL (mm)		ESPESOR AL CENTRO (mm)		LARGO EFECTIVO DEL TUBO	PESO (kg)	PESO DE LA COLUMNA DE AGUA EN EL TUBO EN KG. (en 150 m)	MÁXIMA CARGA PARA LEVANTAR CON GRÚA O CADENA	CARGA ÚLTIMA DE RUPTURA
	pulg.	mm		mín.	máx.	mín.	máx.				kg	kg
TUBOA150 1.25"	1.25	32	42	4.95	5.95	2.85	3.95	3,000 +/- 10	2.1	121	1,000	1,800
TUBOA150 1.5"	1.5	40	47.5	5.35	6.15	3.25	3.95		2.6	188	1,500	2,500
TUBOA150 2"	2	50	59.8	5.6	6.7	3.4	4.2		3.6	295	1,850	3,100
TUBOA150 3"	3	80	87.7	7.5	9	5	6.4		7.1	754	4,000	6,800
TUBOA150 4"	4	100	112.7	8.2	9.8	8.7	7.2		10.7	1,178	5,900	10,000
TUBOA150 6"	6	150	164.8	16.5	17	13.8	14.5		37.6	2,650	23,500	40,000

• Nuevo modelo

SERIE 250 TUBO ALTAMIRA COLUMNA ADECUADO PARA BOMBAS SUMERGIBLES HASTA 250M (820 pies) DE CARGA

CÓDIGO	DIÁMETRO NOMINAL		DIÁMETRO EXTERIOR	ESPESOR AL FINAL (mm)		ESPESOR AL CENTRO (mm)		LARGO EFECTIVO DEL TUBO	PESO (kg)	PESO DE LA COLUMNA DE AGUA EN EL TUBO EN KG. (en 250 m)	MÁXIMA CARGA PARA LEVANTAR CON GRÚA O CADENA	CARGA ÚLTIMA DE RUPTURA
	pulg.	mm		mín.	máx.	mín.	máx.				kg	kg
TUBOA250 1.25"	1.25	32	41.8	6.65	7.45	4.55	5.45	3,000 +/- 10	3.3	200	1,800	3,100
TUBOA250 1.5"	1.5	40	47.5	7.3	8.6	5.2	6.1		4.2	313	2,400	4,050
TUBOA250 2"	2	50	59.5	7.8	9.7	5.3	6.6		5.4	489	2,800	4,700
TUBOA250 3"	3	80	87.8	9.8	11.9	7.3	9		10.4	1,251	5,650	9,600
TUBOA250 4"	4	100	112.8	12.2	14.3	9.4	11.5		17.2	1,955	9,350	16,000

ACCESORIOS

KIT DE ADAPTADORES (ACERO INOXIDABLE) SUPERIOR / INFERIOR	
△	KA150/250-1.25"
	KA150-2"
	KA150-3"
	KA150-4"
	KA150-6"
△	KA150/250-1.25"
	KA250-1.5"
	KA250-2"
	KA250-3"
	KA250-4"

KIT DE ADAPTADORES (EN HIERRO) SUPERIOR / INFERIOR	
•	KAH150/250-1.25"
•	KAH150/250-1.5"
•	KAH150-2"
•	KAH150-3"
•	KAH150-4"

JUEGO DE ARNÉS PARA DESCARGA DE LA BOMBA	
□	JA150/250-1.25"
	JA150-2"
	JA150-3"
	JA150-4"
□	JA150/250-1.25"
	JA250-1.5"
	JA250-2"
	JA250-3"
	JA250-4"

△ Nota: El kit de adaptadores (superior e inferior) para 1.25" es el mismo que se usa tanto en la serie 150 como en la serie 250.

• Nuevo modelo

□ Nota: El juego de arnés para 1.25" es el mismo que se usa tanto en la serie 150 como en la serie 250.

NUEVO

Válvula check en acero inoxidable para columna. Marca ALTAMIRA.



Diseñada para aplicaciones en vertical. Conexión: Macho - Hembra.

1 AÑO DE GARANTÍA

CÓDIGO	TIPO DE ROSCA
CHECK1"MH-SS304	1" M X 1" H
CHECK1.25"MH-SS304	1.25" M X 1.25" H
CHECK1.5MX1.25H-SS	1.5" M X 1.25" H

Válvula check en bronce para columna. Marca FLOMATIC.



Diseñada para aplicaciones en vertical. Conexión: Macho - Hembra.

1 AÑO DE GARANTÍA

CÓDIGO	MÁXIMA PRESIÓN (psi)	TIPO DE ROSCA
CHECK1"	300	1" M X 1" H
CHECK1.25"		1.25" M X 1.25" H
CHECK1.5"	400	1.5" M X 1.25" H

Válvula check en hierro dúctil para columna. Marca ALTAMIRA.



Diseñada para aplicaciones en vertical. Conexión: Hembra - Hembra.

Máxima presión: 400 psi

1 AÑO DE GARANTÍA

CÓDIGO	TIPO DE ROSCA
VCHECK3"	3" HH
VCHECK4"	4" HH
VCHECK6"	6" HH
VCHECK8"	8" HH

Válvula check 80DI en hierro dúctil, para columna. Marca FLOMATIC.



Diseñada para aplicaciones en vertical. Conexión: Hembra - Hembra.

1 AÑO DE GARANTÍA

CÓDIGO	MÁXIMA PRESIÓN (psi)	TIPO DE ROSCA
80DI1	400	1" HH
80DI11/4		1.25" HH
80DI1.5		1.5" HH
80DI2		2" HH
80DI2.5		2.5" HH
80DI3		3" HH

Válvula check 80DI en hierro dúctil, para columna. Marca FLOMATIC.



Diseñada para aplicaciones en vertical. Conexión: Hembra - Hembra.

1 AÑO DE GARANTÍA

CÓDIGO	MÁXIMA PRESIÓN (psi)	TIPO DE ROSCA
80DI4	600	4" HH
80DI5		5" HH
80DI6		6" HH
80DI8		8" HH

Válvula check 80MDI en hierro dúctil, para columna. Marca FLOMATIC.



Diseñada para aplicaciones en vertical y horizontal. Conexión: Macho - Hembra.

1 AÑO DE GARANTÍA

CÓDIGO	MÁXIMA PRESIÓN (psi)	TIPO DE ROSCA
80MDI3	400	3" M X 3" H
80MDI4		4" M X 4" H

Válvula check 80DIX en hierro dúctil, para columna. Marca FLOMATIC.



Diseñada para aplicaciones en vertical y horizontal. Conexión: Hembra - Hembra.

1 AÑO DE GARANTÍA

CÓDIGO	MÁXIMA PRESIÓN (psi)	TIPO DE ROSCA
80DIX3	400	3" HH
80DIX6		6" HH
80DIX10		10" HH

- Recomendado para motores sumergibles ALTAMIRA, AQUA PAK, Franklin y nacionales
- Gran resistencia a la humedad
- Conductor en cobre (flexible)
- Doble protección: mecánica y eléctrica
- Aislamiento individual con código de colores: Negro, amarillo y rojo
- Cubierta exterior protectora construida en PVC



1
AÑO DE
GARANTÍA

CABLE PLANO SUMERGIBLE ALTAMIRA (75 °C)					PESO
CÓDIGO	CONDUCTORES X CALIBRE	NIVEL DE AISLAMIENTO (VOLTS)	CLASE DE CABLE	AISLAMIENTO INDIVIDUAL	KG POR CADA 100 m
CABLE3X12A	3 X 12	600	C	PVC / Nylon	19
CABLE3X10A	3 X 10				29
CABLE3X8A	3 X 8				48
CABLE3X6A	3 X 6				68
CABLE3X4A	3 X 4				95
CABLE3X2A	3 X 2				152

CABLE PLANO SUMERGIBLE (75 °C)					PESO
CÓDIGO	CONDUCTORES X CALIBRE	NIVEL DE AISLAMIENTO (VOLTS)	CLASE DE CABLE	AISLAMIENTO INDIVIDUAL	KG POR CADA 100 m
* CABLE3X12	3 X 12	600	K	Polietileno	22.5
* CABLE3X10	3 X 10				28.5
CABLE3X8	3 X 8	1000			48
CABLE3X6	3 X 6				65
CABLE3X4	3 X 4				95
CABLE3X2	3 X 2				137
CABLE3X1/0	3 X 0				215
CABLE3X2/0	3 X 00				270
CABLE3X3/0	3 X 000				324
CABLE3X4/0	3 X 0000				399

Nota: El cable plano sumergible está disponible para venta en múltiplos de 10 m ó en rollo de 500 m.

* Estos calibres de cable también se pueden cotizar en 1000 Volts, favor de consultar con nuestro departamento de ventas.

ALTAMIRA® KIT DE EMPATE PARA CABLE SUMERGIBLE

- Diseñados para realizar fácilmente conexiones de cables sumergibles
- Complemento ideal para conectar bombas sumergibles en pozos profundos, cisternas, norias, etc
- Conexiones seguras, bien aisladas eléctricamente y sin entrada de humedad
- Conector metálico construido en cobre electrolítico estañado
- Tubo termocontráctil construido en plástico polyolefin
- Temperatura máxima hasta 110° C



Kit de empate

1
AÑO DE
GARANTÍA

KIT DE EMPATE PARA CABLE SUMERGIBLE		
CÓDIGO	DESCRIPCIÓN	CALIBRE
KITEMP10	Kit de empate: juego con 3 tubos termocontráctiles y 3 conectores	10, 12 y 14
KITEMP8		8
KITEMP6		6
KITEMP4		4
KITEMP2		2
KITEMP1X1/0		0
KITEMP1X2/0		00
KITEMP1X3/0		000
KITEMP1X4/0		0000

Aplicaciones:

- Sistemas de agua potable
- Ranchos agrícolas, ganaderos
- Industria, etc.

- Indicador de flujo instantáneo analógico (LPS), totalizador de seis dígitos (m³), propela de polipropileno, baleros de acero inoxidable, pintura de gran resistencia

McCrometer serie MW

- Acceso bridado para mantenimiento del mecanismo, sin desmontar el medidor
- Diseño para un flujo laminar (mayor longitud y con aletas de entrada)
- Mayor robustez



Serie MF y ML



Serie MW



CÓDIGO	TAMAÑO (pulg.)	RANGO DE FLUJO		LONGITUD TOTAL		PESO APROX.		TEMP. DE OPERACIÓN		PRESIÓN DE TRABAJO (psi)
		lps	gpm	cm	pulg.	kg.	lbs.	°C	°F	

MEDIDOR BRIDADO SERIE MF Bridas de 1/2" de espesor **MAYOR ROBUSTEZ**

MF101	2.5	2.2 a 15.7	35 a 250	33	13"	18.1	40	71.1	160	150
MF102	2	2.2 a 15.7	35 a 250	33	13"	18.1	40			
MF103	3	2.2 a 15.7	35 a 250	33	13"	18.1	40			
MF104	4	3.1 a 37.8	50 a 600	50.8	20"	22.6	50			
MF106	6	5.6 a 75.7	90 a 1,200	50.8	20"	27.2	60			
MF108	8	6.3 a 94.6	100 a 1,500	50.8	20"	46.2	102			
MF110	10	7.8 a 113.5	125 a 1,800	50.8	20"	71.2	157			
MF112	12	9.4 a 157.7	150 a 2,500	50.8	20"	79.8	176			

MEDIDOR BRIDADO SERIE ML Bridas ligeras estándar clase D

ML106	6	5 a 75	90 a 1,200	50.8	20"	22	50	71.1	160	75
ML108	8	6 a 95	100 a 1,500	50.8	20"	27	61			
ML110	10	8 a 115	125 a 1,800	50.8	20"	47	104			
ML112	12	9 a 160	150 a 2,500	50.8	20"	57	125			

MEDIDOR BRIDADO SERIE MW Ampliamente usado en sistemas de agua potable municipales

MW501	2.5	2 a 16	40 a 250	40.6	16"	16	36	71.1	160	150
MW502	2	2 a 16	40 a 250	35.5	14"	16	36			
MW503	3	2 a 16	40 a 250	40.6	16"	20	43			
MW504	4	3 a 38	50 a 600	50.8	20"	24	54			
MW506	6	6 a 76	90 a 1,200	55.9	22"	52	115			
MW508	8	6 a 95	100 a 1,500	61	24"	61	135			
MW510	10	8 a 113	125 a 1,800	66	26"	89	197			
MW512	12	9 a 158	150 a 2,500	71.1	28"	147	325			
MW514	14	16 a 189	250 a 3,000	106.7	42"	211	465			
MW516	16	17 a 252	275 a 4,000	121.9	48"	240	530			
MW518	18	25 a 315	400 a 5,000	137.1	54"	337	744			
MW520	20	30 a 378	475 a 6,000	152.4	60"	404	890			
MW524	24	44 a 536	700 a 8,500	152.4	60"	586	1,293			
MW530	30	76 a 789	1,200 a 12,500	152.4	60"	658	1,450			
MW536	36	95 a 1,072	1,500 a 17,000	152.4	60"	748	1,650			

Nota: Para presiones mayores a 150 psi y hasta 300 psi, se requieren modelos de la serie MZ500.